

# КАТАЛОГ



**finder**<sup>®</sup>

SWITCH TO THE FUTURE

- Системы автоматизации
- Промышленные приложения
- Управление освещением



2017



**finder**<sup>®</sup>

SWITCH TO THE FUTURE

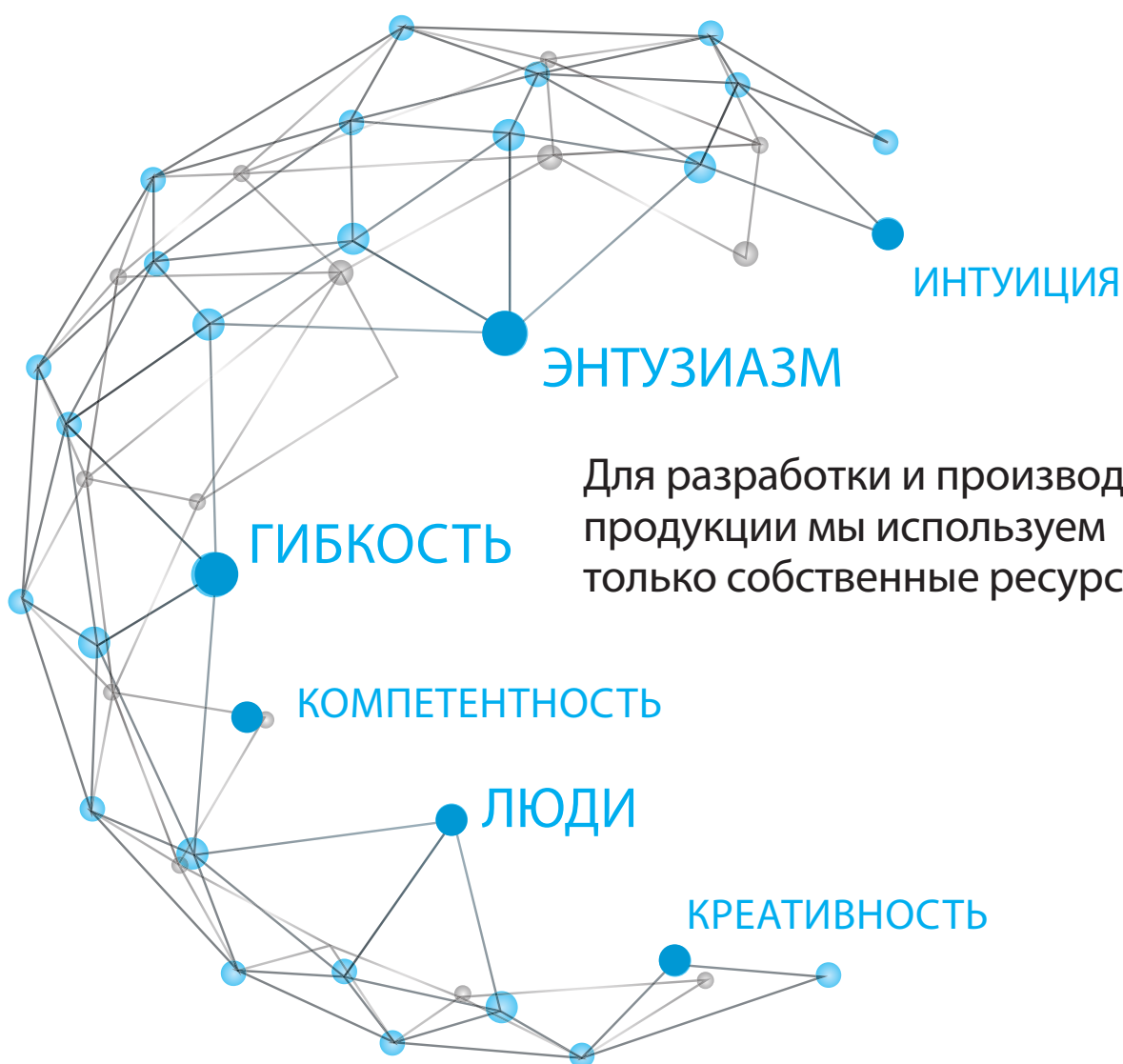

Для разработки и производства  
продукции мы используем  
только собственные ресурсы.

# КОМПЕТЕНТНОСТЬ

В системе ценностей Finder люди занимают центральное место.



**Широкий перечень международных сертификатов соответствия и качества продукции.**

Продукция Finder выпускается на четырех заводах в Европе, оснащенных самыми современными станками и автоматическими производственными линиями, которые разработаны, собраны и налажены нашими инженерами и наладчиками отдела автоматизации производства.

Линейка продукции Finder постоянно расширяется и на сегодняшний момент насчитывает более 12500 наименований электротехнических компонент, таких как: шаговые реле, фотореле, миниатюрные и ультратонкие реле для печатного монтажа, универсальные реле промышленной серии, силовые реле, интерфейсные модули, таймеры, колодки для монтажа реле и аксессуары.

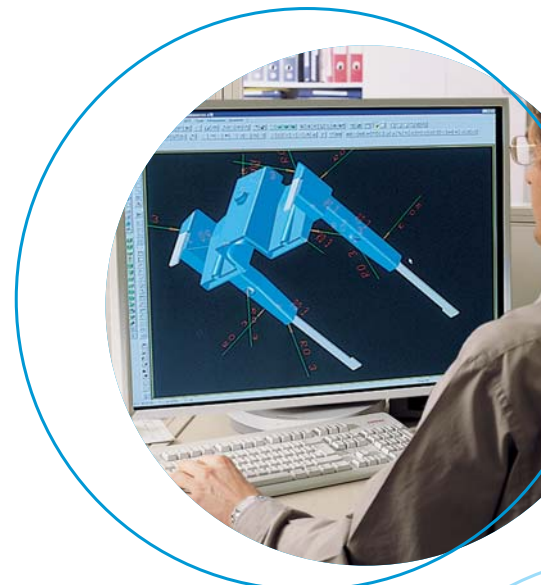



в каталоге более 12500 типов продукции

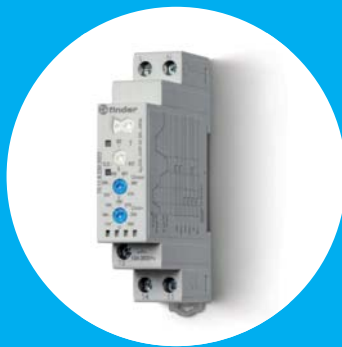
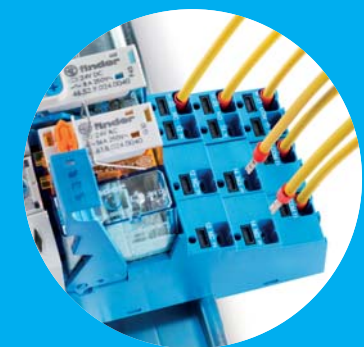
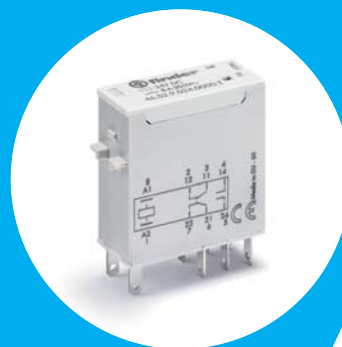



**finder**<sup>®</sup>

SWITCH TO THE FUTURE

# ПРОДУКЦИЯ

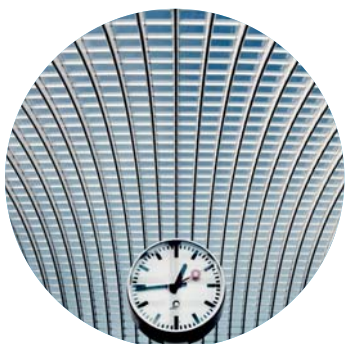

для различных приложений



**finder**<sup>®</sup>

SWITCH TO THE FUTURE



Итальянский бренд,  
завоевавший мировой рынок



# FINDER В МИРЕ

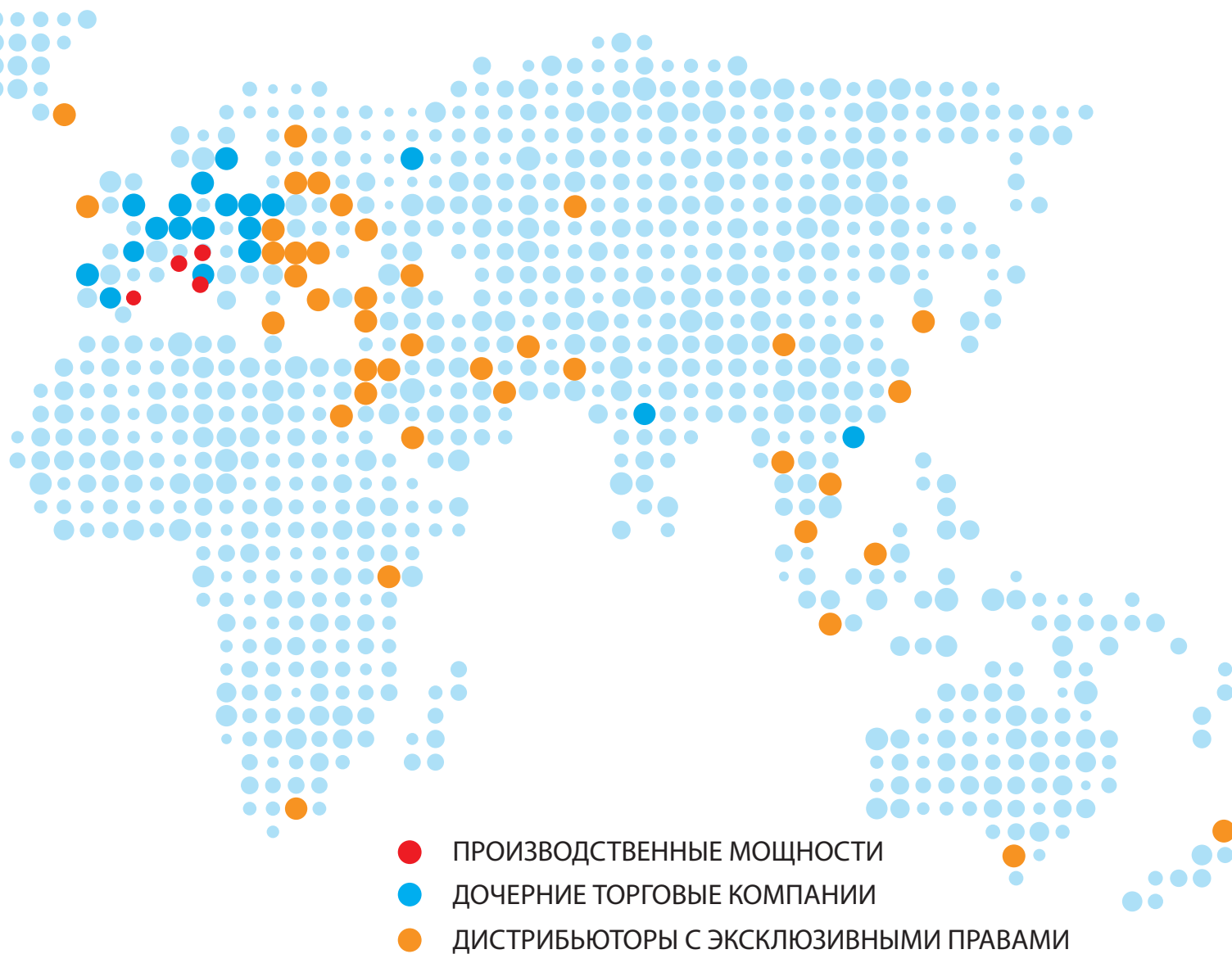

## EUROPE

- |  |   |  |  |  |
|--|---|--|--|--|
| <span style="color: red;">●</span> <span style="color: blue;">●</span> Almese Headquarters   | <span style="color: blue;">●</span> Staffordshire | <span style="color: blue;">●</span> Malmö          | <span style="color: blue;">●</span> Amsterdam      | <span style="color: blue;">●</span> Maia   |
| <span style="color: red;">●</span> <span style="color: blue;">●</span> Sanfront              | <span style="color: blue;">●</span> Prague        | <span style="color: blue;">●</span> Dielsdorf      | <span style="color: blue;">●</span> Bever          | <span style="color: blue;">●</span> Poznań |
| <span style="color: red;">●</span> <span style="color: blue;">●</span> St. Jean de Maurienne | <span style="color: blue;">●</span> Langå         | <span style="color: blue;">●</span> Moscow         | <span style="color: blue;">●</span> Turda          |  |
| <span style="color: red;">●</span> <span style="color: blue;">●</span> Valencia              | <span style="color: blue;">●</span> Budapest      | <span style="color: blue;">●</span> Wiener Neudorf | <span style="color: blue;">●</span> Trebur Astheim |  |

## AMERICA

- Suwanee - Georgia
- São Caetano do Sul - São Paulo
- Buenos Aires
- Chipilo - Puebla

## ASIA

- Delhi
- Hong Kong





















	Серия	Стр.		
	Реле промышленной серии и реле для печатного монтажа (EMR/SSR)	30, 32, 34, 36, 40, 41, 43, 44, 45, 46, 55, 56, 60, 62, 65, 66, 67, 99	2	A
	Интерфейсные модули реле (EMR/SSR) Модули управления и индикации состояния	38, 39, 48, 4С, 58, 19	161	B
	Реле с принудительным управлением контактами	50, 7S	241	C
	Силовые твердотельные реле (SSR)	77	253	D
	Контрольные реле Устройства защиты от импульсных перенапряжений (УЗИП)	70, 71, 72 7P	269	E
	Импульсные источники питания	78	341	F
	Щитовые термостаты Вентиляторы с фильтром Щитовые электронагреватели	7T 7F 7H	361	G
	Таймеры	80, 81, 83, 84, 85, 86, 88, 93	381	H
	Фотореле Реле времени Лестничные таймеры Диммеры	10, 11 12 14 15	443	I
	Детекторы движения	18	493	J
	Электронные шаговые реле Электромеханические шаговые реле	13 20, 26, 27	505	K
	Модульные моностабильные реле Модульные контакторы	22	531	L
	Комнатные термостаты	1С, 1Т	547	M
	Основные технические характеристики		I	i

A

Возможности	Номинальный ток	Кол-во контактов	Розетки	Стр.
<b>30 Серия - Субминиатюрные двухрядные реле</b> - 2 группы переключающих контактов - Возможность коммутации низкоуровневых сигналов - Субминиатюрный корпус, промышленный стандарт с двухрядным расположением выводов - Чувствительная катушка DC: 200 мВт - Влагонепроницаемые: RT III	2 А	2 CO		5
<b>32 Серия - Субминиатюрные реле для печатного монтажа</b> - 1 переключающий контакт или 1 нормально открытый контакт - Субминиатюрный низкопрофильный корпус, - Чувствительная катушка DC: 200 мВт - Влагонепроницаемые: RT III	6 А	1 CO 1 NO		9
<b>34 Серия - Ультратонкие реле для печатного монтажа</b> - Чувствительная катушка DC: 170 мВт - Толщина 5 мм - Изоляция катушка-контакты 6кВ (1.2/50 мкс)	6 А	1 CO 1 NO	<b>93 Серия</b>	13
<b>34 Серия - Ультратонкие твердотельные реле для печатного монтажа</b> - Чувствительный входной контур DC - Толщина 5 мм - Бесшумные, быстродействующие и долговечные	0.1 А 2 А	1 выход (SSR)		
<b>36 Серия - Миниатюрные реле для печатного монтажа</b> - 1 переключающий контакт - Миниатюрное исполнение - "Кубик сахара" - Катушка постоянного тока - 360 мВт - Влагонепроницаемые: RT III	10 А	1 CO		23
<b>40 Серия - Миниатюрные реле для печатного монтажа / розетки</b> - Катушки DC (стандартные или чувствительные), 500 или 650 мВт и катушки AC - Выводы с шагом 5.3 мм - 8 мм, Изоляция катушка-контакты 6 кВ (1.2/50 мкс)	10 А 16 А	1 CO 1 NO	<b>95 Серия</b>	27
<b>40 Серия - Миниатюрные реле для печатного монтажа</b> - Катушки DC, 500 или 650 мВт - Выводы с шагом 3.5 или 5 мм - 8 мм, Изоляция катушка-контакты 6 кВ (1.2/50 мкс) - Влагозащита: RT II стандарт	8 А	2 CO 2 NO		
<b>41 Серия - Низкопрофильные электромеханические реле для печатного монтажа</b> - Низкий профиль, высота 15.7 мм - Катушки DC: 400 мВт - 8 мм, Изоляция катушка-контакты 6 кВ (1.2/50 мкс) - Влагозащита: RT II стандарт, (RT III опционально)	12 А 16 А	1 CO 1 NO	<b>93 Серия</b>	47
<b>41 Серия - Низкопрофильные твердотельные реле для печатного монтажа</b> - Низкий профиль, высота 15.7 мм - Чувствительный входной контур DC - Бесшумные, скоростное переключение и большая долговечность	8 А	2 CO	<b>95 Серия</b>	
<b>43 Серия - Низкопрофильные реле для печатного монтажа</b> - Низкий профиль, высота 15.4 мм - Чувствительная катушка DC: 250 мВт или 400 мВт - Очень высокая изоляция контактов 10 мм, 6кВ - Влагозащита: RT II стандарт, (RT III опционально) - Выводы с шагом 3.2 или 5 мм	10 А 16 А	1 CO 1 NO	<b>95 Серия</b>	57
<b>44 Серия - Миниатюрные реле для печатного монтажа</b> - Катушки DC (стандартные или чувствительные), 500 или 650 мВт - Высокая физическая изоляция между соседними контактами - 8 мм, Изоляция катушка-контакты 6 кВ (1.2/50 мкс) - Влагозащита: RT II - Выводы с шагом 5 мм	6 А 10 А	2 CO	<b>95 Серия</b>	61

Возможности	Номинальный ток	Кол-во контактов	Розетки	Стр.
 <p><b>45 Серия - Миниатюрные реле для печатного монтажа</b></p> <ul style="list-style-type: none"> <li>- Чувствительная катушка DC: 360 мВт</li> <li>- Реле для температур до +125°C</li> <li>- Зазор ≥ 3 мм согласно EN 60730-1</li> <li>- 8 мм, Изоляция катушка-контакты 6 кВ (1.2/50 мкс)</li> <li>- PCB + Faston 250</li> </ul>	16 А	1 NO 1 NC		73
 <p><b>46 Серия - Миниатюрные промышленные реле</b></p> <ul style="list-style-type: none"> <li>- Катушки DC, 500 мВт или катушки AC 1.2 ВА</li> <li>- Монтаж в розетку или прямая установка через наконечник Faston</li> <li>- Кнопка проверки с блокировкой, механический индикатор и светодиод</li> <li>- 8 мм, Изоляция катушка-контакты 6 кВ (1.2/50 мкс)</li> </ul>	16 А 8 А	1 CO 2 CO	<b>97 Серия</b> 	77
 <p><b>55 Серия - Универсальные реле</b></p> <ul style="list-style-type: none"> <li>- Катушки AC и DC</li> <li>- Печатный монтаж или в розетку</li> <li>- Кнопка проверки с блокировкой и механический или светодиодный указатель срабатывания</li> </ul>	10 А 7 А	2 CO 3 CO 4 CO	<b>94 Серия</b> 	87
 <p><b>56 Серия - Миниатюрные силовые реле</b></p> <ul style="list-style-type: none"> <li>- Катушки AC и DC</li> <li>- Печатный монтаж или в розетку</li> <li>- Опция с фланцевым разъемом (наконечник Faston 187)</li> <li>- Кнопка проверки с блокировкой и механический или светодиодный указатель срабатывания</li> </ul>	12 А	2 CO 2 NO 4 CO 4 NO	<b>96 Серия</b> 	103
 <p><b>60 Серия - Универсальные реле</b></p> <ul style="list-style-type: none"> <li>- Катушки AC и DC, в том числе версии катушек с токовым считыванием</li> <li>- Разъем 8 или 11 штырьков</li> <li>- Монтажный фланец</li> <li>- Кнопка проверки с блокировкой и механический или светодиодный указатель срабатывания</li> <li>- Варианты с раздвоенными контактами для коммутации низкоуровневых сигналов</li> </ul>	6 А 10 А	2 CO 3 CO	<b>90 Серия</b> 	113
 <p><b>62 Серия - Силовые реле</b></p> <ul style="list-style-type: none"> <li>- Катушки AC и DC</li> <li>- Печатный монтаж или в розетку (Faston 187) или на монтажный фланец (Faston 250)</li> <li>- Вариант с контактами NO, зазор между контактами &gt; 3 мм</li> <li>- Кнопка проверки с блокировкой и механический или светодиодный указатель срабатывания</li> </ul>	16 А	2 CO 2 NO 3 CO 3 NO	<b>92 Серия</b> 	125
 <p><b>65 Серия - Силовые реле</b></p> <ul style="list-style-type: none"> <li>- Катушки AC и DC</li> <li>- Печатный монтаж или на монтажный фланец (Faston 250)</li> <li>- Вариант с контактами NO, зазор между контактами &gt; 3 мм</li> </ul>	20 А 30 А	1 NO + 1 NC 1 NO		139
 <p><b>66 Серия - Силовые реле</b></p> <ul style="list-style-type: none"> <li>- Катушки AC и DC</li> <li>- Печатный монтаж или на монтажный фланец (Faston 250)</li> <li>- 8 мм, Изоляция катушка-контакты 6кВ (1.2/50 мкс)</li> </ul>	30 А	2 CO 2 NO		145
 <p><b>67 Серия - Силовые реле</b></p> <ul style="list-style-type: none"> <li>- Катушки DC, мощность удержания 170 мВт</li> <li>- Зазор между контактами ≥ 3 мм, (согл. VDE 0126-1-1, EN 62109-1, EN 62109-2)</li> <li>- Усиленная изоляция между катушкой и контактами</li> <li>- Зазор 1.5мм между платой и основанием реле</li> <li>- Наружная температура до 85°C (энергосберегающая версия катушки) или до 70°C (стандартная версия катушки)</li> </ul>	50 А	2 NO 3 NO		153
 <p><b>99 Серия - Модули индикации катушки и подавления электромагнитных помех</b></p> <p>В зависимости от типа модуля, обеспечивается:</p> <ul style="list-style-type: none"> <li>- Подавление импульса обратного напряжения катушки при отключении питания</li> <li>- Светодиодная индикация подачи напряжения на катушку</li> <li>- Защита от обратной полярности на контактах катушки</li> <li>- Шунтирующее сопротивление катушки</li> </ul>	-	-		159



## Характеристики

### Сигнальные реле 2 А для печатного монтажа

- 2 переключающих контакта
- Возможность коммутации низкоуровневых сигналов
- Субминиатюрные, промышленный стандарт, корпус с двухрядным расположением выводов
- Катушка постоянного тока высокой чувствительности, 200 мВт
- Влагонепроницаемые: RT III

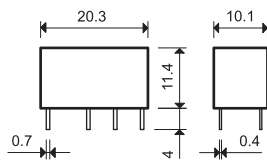

### 30.22



- Покрытие контактов Au
- Низкое энергопотребление катушки
- Печатный монтаж

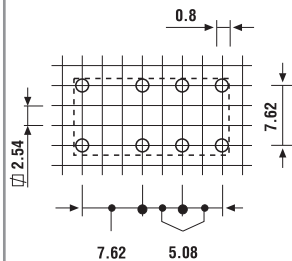
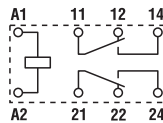

Вид со стороны выводов

Характеристики контактов		
Контактная группа (конфигурация)		2 переключа.контакта - 2CO
Номинальный ток/Макс. пиковый ток	A	2/3
Ном. напряжение/Макс. напряжение	B~	125/250
Номинальная нагрузка AC1	BA	125
Номинальная нагрузка (230 В~) AC15	BA	25
Допустимая мощность однофазного двигателя (230 В~)	кВт	—
Отключающая способность DC1: 30/110/220 ВА		2/0.3/—
Мин. коммутируемая мощность	мВт(В/мА)	10 (0.1/1)
Стандартный материал контакта		AgNi + Au
Характеристики катушки		
Номин. напряж. (U <sub>N</sub> )	В AC (50/60 Гц)	—
	В DC	5 - 6 - 9 - 12 - 24 - 48
Ном. мощн. AC/DC	ВА (50 Гц)/Вт	—/0.2
Рабочий диапазон	AC	—
	DC	см. стр. 7
Напряжение удержания	AC/DC	—/0.35 U <sub>N</sub>
Напряжение отключения	AC/DC	—/0.05 U <sub>N</sub>
Технические параметры		
Механическая долговечность AC/DC циклов		—/10 · 10 <sup>6</sup>
Электр. долговечность при ном. нагрузке AC1 циклов		100 · 10 <sup>3</sup>
Время вкл/выкл	мс	6/2
Изоляция между катушкой и контактами (1.2/50 мкс) кВ		1.5
Электрическая прочность между открытыми контактами ВАС		750
Внешний температурный диапазон	°C	—40...+85
Категория защиты		RT III
<b>Сертификация</b> (в соответствии с типом)		

## Информация по заказам

Пример: 30 серия - реле для печатного монтажа, 2CO (DPDT) 2А, чувствительная катушка 12В DC.

А

3 0 . 2 2 . 7 . 0 1 2 . 0 0 1 0

**Серия** \_\_\_\_\_  
**Тип** \_\_\_\_\_  
 2 = печатный монтаж  
**Кол-во групп контактов** \_\_\_\_\_  
 2 = 2CO, 2 А  
**Тип питания** \_\_\_\_\_  
 7 = Чувствит. DC  
**Напряжение катушки** \_\_\_\_\_  
 См. характеристики катушки

**A: Материал контактов**  
 0 = Стандартный  
 AgNi + Au  
**B: Схема контакта**  
 0 = Стандартный (DPDT)

**D: Варианты**  
 0 = Влагонепроницаемое (RT III)  
**C: Опции**  
 1 = Нет

## Технические параметры

Изоляция в соответствии с EN 61 810-1 ed			
Номинальное напряжение питания	В AC	230/400	120...240 однофазный
Расчетное напряжение изоляции	В AC	250	125
Уровень загрязнения		1	2
Изоляция между катушкой и контактами			
Тип изоляции		Базовый	Базовый
Категория перегрузки		I	II
Расчетное импульсное напряжение	кВ (1.2/50 мкс)	1.5	1.5
Электрическая прочность	В AC	1,000	1,000
Изоляция между соседними контактами			
Тип изоляции		Базовый	Базовый
Категория перегрузки		I	II
Расчетное импульсное напряжение	кВ (1.2/50 мкс)	1.5	1.5
Электрическая прочность	В AC	1,500	1,500
Изоляция между разомкнутыми контактами			
Тип расцепления		Микро-расцепление	Микро-расцепление
Электрическая прочность	В~/кВ (1.2/50 мкс)	750/1	750/1
Прочее			
Время дребезга: NO/NC	мс	1/3	
Виброустойчивость (5...55 Гц): NO/NC	g	15/15	
Ударопрочность	g	16	
Потери мощности	без нагрузки	Вт	0.2
	при номинальном токе	Вт	0.4
Рекомендуемое расстояние между реле на плате	мм	≥ 5	

A

## Характеристика контактов

**F 30 - Электрическая долговечность (AC1) при ном. нагрузке (125 В)**

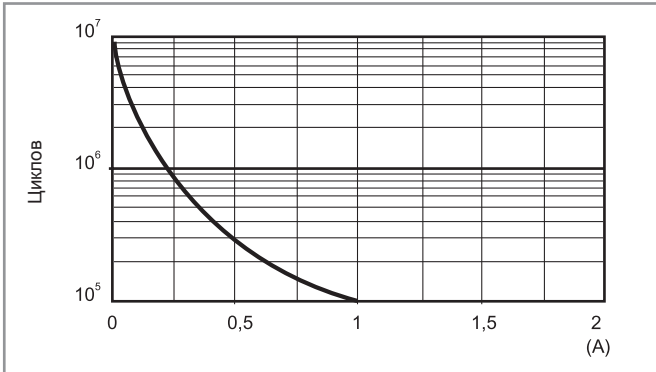

Примечание:  
Номинальный ток 2 А соответствует предельному длительному току.

## Характеристики катушки

**Версия для DC (чувствительная 0.2 Вт)**

Номин. напряж. U <sub>N</sub> В	Код катушки	Рабочий диапазон		Сопротивл. R Ω	Ном.ток I при U <sub>N</sub> мА
		U <sub>min</sub> В	U <sub>max</sub> В		
5	7.005	3.7	7.5	125	40
6	7.006	4.5	9	180	33
9	7.009	6.7	13.5	405	22
12	7.012	8.4	18	720	16
24	7.024	16.8	36	2,880	8.3
48	7.048	36	72	11,520	4.1

**R 30 - Отношение рабочего диапазона для пост. тока к температуре окр. среды**

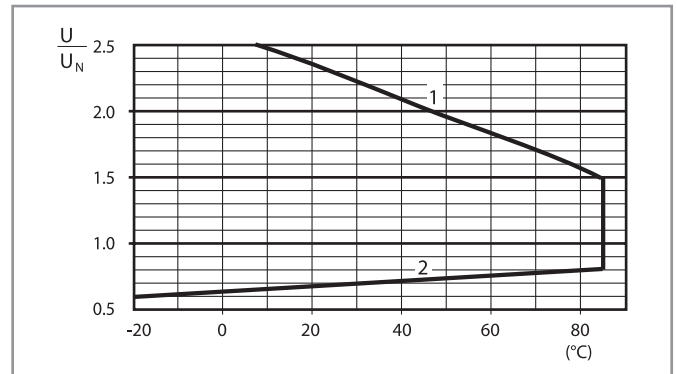

1 - Макс. допустимое напряжение на катушке.  
2 - Мин. напряжение удержания катушки при температуре окружающей среды.





A

## Характеристики

### Реле 6 А для печатного монтажа

- 1 переключающий или нормально открытый контакт
- Субминиатюрный низкопрофильный корпус
- Катушка постоянного тока высокой чувствительности, 200 мВт
- Влагонепроницаемые: RT III

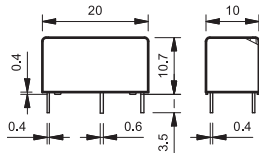

### 32.21-x000



- 1 CO (SPDT), 6 А
- Низкое напряжение катушки
- Печатный монтаж

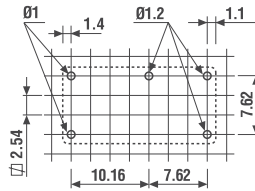
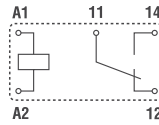

Вид со стороны выводов

### 32.21-x300



- 1 NO (SPST-NO), 6 А
- Низкое напряжение катушки
- Печатный монтаж

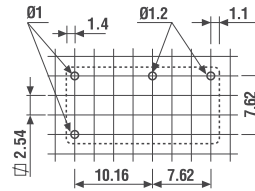
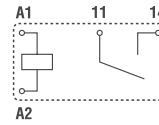

Вид со стороны выводов

Характеристики контактов			
Контактная группа (конфигурация)		1 CO (SPDT)	1 NO (SPST-NO)
Номинальный ток/Макс. пиковый ток		А 6/15	6/15
Ном. напряжение/Макс. напряжение		В~ 250/400	250/400
Номинальная нагрузка AC1		ВА 1,500	1,500
Номинальная нагрузка (230 В~) AC15		ВА 250	250
Допустимая мощность однофазного двигателя (230 В~) кВт		0.185	0.185
Отключающая способность DC1: 30/110/220 ВА		3/0.35/0.2	3/0.35/0.2
Мин. коммутруемая мощность мВт(В/мА)		500 (10/5)	500 (10/5)
Стандартный материал контакта		AgSnO <sub>2</sub>	AgSnO <sub>2</sub>
Характеристики катушки			
Номин. напряж. (U <sub>N</sub> )	В AC (50/60 Гц)	—	—
	В DC	5 - 12 - 24 - 48	5 - 12 - 24 - 48
Ном. мощн. AC/DC	ВА (50 Гц)/Вт	—/0.2	—/0.2
Рабочий диапазон	AC	—	—
	DC	(0.78...1.5)U <sub>N</sub>	(0.78...1.5)U <sub>N</sub>
Напряжение удержания	AC/DC	—/0.4 U <sub>N</sub>	—/0.4 U <sub>N</sub>
Напряжение отключения	AC/DC	—/0.1 U <sub>N</sub>	—/0.1 U <sub>N</sub>
Технические параметры			
Механическая долговечность AC/DC циклов		—/20 · 10 <sup>6</sup>	—/20 · 10 <sup>6</sup>
Электр. долговечность при ном. нагрузке AC1 циклов		50 · 10 <sup>3</sup>	50 · 10 <sup>3</sup>
Время вкл/выкл		мс 6/4	6/2
Изоляция между катушкой и контактами (1.2/50 мкс) кВ		5	5
Электрическая прочность между открытыми контактами ВАС		1,000	1,000
Внешний температурный диапазон °С		—40...+85	—40...+85
Категория защиты		RT III	RT III
Сертификация (в соответствии с типом)			

## Информация по заказам

Пример: 32 серия - реле для печатного монтажа, 1 NO (SPDT-NO), чувств. катушка 24 В DC.

A

	<b>3</b>	<b>2</b>	<b>2</b>	<b>1</b>	<b>7</b>	<b>0</b>	<b>2</b>	<b>4</b>	<b>4</b>	<b>3</b>	<b>0</b>	<b>0</b>
									<b>A</b>	<b>B</b>	<b>C</b>	<b>D</b>
<b>Серия</b>												
<b>Тип</b>												
2 = печатный монтаж												
<b>Кол-во групп контактов</b>												
1 = 1 CO, 6 А												
<b>Тип питания</b>												
7 = Чувствительн. DC												
<b>Напряжение катушки</b>												
См. характеристики катушки												
	<b>A: Материал контактов</b> 4 = Стандарт AgSnO <sub>2</sub>											
	<b>B: Схема контакта</b> 0 = CO (SPDT) 3 = NO (SPST)											
	<b>D: Варианты</b> 0 = Влагонепроницаемое (RT III)											
	<b>C: Опции</b> 0 = Нет											

Выбор характеристик и опций: возможны комбинации только в одном ряду.

Предпочтительные варианты выделены жирным шрифтом.

Тип	Питание катушки	A	B	C	D
32.21	чувств. DC	<b>4</b>	<b>0 - 3</b>	<b>0</b>	<b>0</b>

## Технические параметры

Изоляция в соответствии с EN 61 810-1 ed		
Номинальное напряжение питания	В AC	230/400
Расчетное напряжение изоляции	В AC	250
Уровень загрязнения		2
Изоляция между катушкой и контактами		
Тип изоляции		Базовый
Категория перегрузки		III
Расчетное импульсное напряжение	кВ (1.2/50 мкс)	5
Электрическая прочность	В AC	4,000
Изоляция между разомкнутыми контактами		
Тип расцепления		Микро-расцепление
Электрическая прочность	В~/кВ (1.2/50 мкс)	1,000/1.5
Устойчивость к перепадам		
Разрыв (5...50)нс, 5 кГц, на A1 - A2	EN 61000-4-4	уровень 4 (4 кВ)
Импульс (1.2/50 мкс) на A1 - A2 (при дифференциальном включении)	EN 61000-4-5	уровень 3 (2 кВ)
Прочее		
Время дребезга: NO/NC	мс	2/10 (CO) / 2/— (NO)
Виброустойчивость (5...55 Гц): NO/NC	g	10/10 (CO) / 10/— (NO)
Ударопрочность	g	20
Потери мощности	без нагрузки	Вт
	при номинальном токе	Вт
Рекомендуемое расстояние между реле на плате	мм	≥ 5

## Характеристика контактов

**F 32 - Электрическая долговечность (АС) при ном. нагрузке**



**H 32 - Макс. отключающая способность DC1**

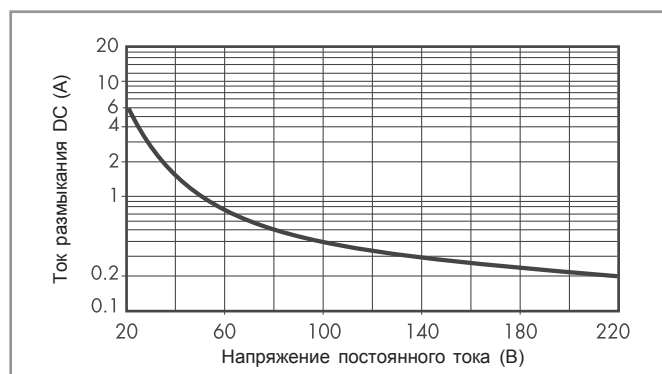

- При переключении активной нагрузки (DC1) и величине тока и напряжения ниже приведенных выше кривых долговечность составляет  $50 \cdot 10^3$  циклов.
  - При коммутации нагрузки DC13, подключение диода параллельно с нагрузкой обеспечивает такую же долговечность, как при нагрузке DC1.
- Примечание: Под нагрузкой возможно увеличение времени срабатывания.

## Характеристики катушки

**Версия для DC (чувствительная 0.2 вт)**

Номин. напряж. $U_N$	Код катушки	Рабочий диапазон		Сопротивл. R	Ном.ток I при $U_N$
		$U_{min}$	$U_{max}$		
В		В	В	$\Omega$	мА
5	7.005	3.9	7.5	125	40
12	7.012	9.4	18	720	16
24	7.024	18.7	36	2,880	8.3
48	7.048	37.4	72	11,520	4

**R 32 - Отношение рабочего диапазона для пост. тока к температуре окр. среды**

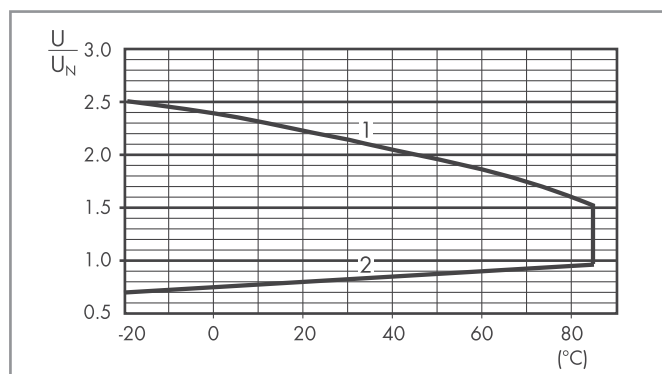

- 1 - Макс. допустимое напряжение на катушке.
- 2 - Мин. напряжение удержания катушки при температуре окружающей среды.



**34 Серия - Ультратонкие PCB реле 6 А**
**Ультратонкие, контакт 1CO - 6 А**

Для монтажа на печатную плату  
- напрямую или в PCB-розетку  
Установка на рейку 35 мм  
- в розетки с клеммами винтовыми,  
безвинтовыми или Push-in

- 1 переключающий контакт или нормально открытый контакт
- Ультратонкие, ширина 5 мм
- Катушка постоянного тока высокой чувствительности - 170 мВт (при использовании розеток 93 серии допускается универсальное питание AC/DC)
- По классификации UL (определенные комбинации реле/розеток)
- Контакты не содержат кадмий
- Расстояние/путь утечки: 8/8 мм
- Изоляция между катушкой и контактами 6 кВт (1.2/50 мкс)

По классификации UL, Мощность в л.с.и  
Номинал контактов в дежурном режиме, см.  
"Основные технические характеристики", стр V

Габаритный чертеж см. стр. 17

**Характеристики контактов**

Контактная группа (конфигурация)		1 CO (SPDT)	1 CO (SPDT)
Номинальный ток/Макс. пиковый ток	A	6/10	6/10
Ном. напряжение/Макс. напряжение	B AC	250/400	250/400
Номинальная нагрузка AC1	BA	1500	1500
Номинальная нагрузка AC15 (230 В AC)	BA	300	300
Допустимая мощность однофазного двигателя (230 В AC)	кВт	0.185	0.185
Отключающая способность DC1: 30/110/220 В A		6/0.2/0.12	6/0.2/0.12
Мин. коммутируемая мощность	мВт(В/мА)	500 (12/10)	50 (5/2)
Стандартный материал контакта		AgNi	AgNi + Au

**Характеристики катушки**

Номин. напряж. (U <sub>N</sub> )	B AC (50/60 Гц)	—	—
	B DC	5 - 12 - 24 - 48 - 60	5 - 12 - 24 - 48 - 60
Ном. мощн. AC/DC	BA (50 Гц)/Вт	—/0.17	—/0.17
Рабочий диапазон	AC	—	—
	DC	(0.7...1.5)U <sub>N</sub>	(0.7...1.5)U <sub>N</sub>
Напряжение удержания	AC/DC	—/0.4 U <sub>N</sub>	—/0.4 U <sub>N</sub>
Напряжение отключения	AC/DC	—/0.05 U <sub>N</sub>	—/0.05 U <sub>N</sub>

**Технические параметры**

Механическая долговечность AC/DC	циклов	—/10 · 10 <sup>6</sup>	—/10 · 10 <sup>6</sup>
Электр. долговечность при ном. нагрузке AC1	циклов	60 · 10 <sup>3</sup>	60 · 10 <sup>3</sup>
Время срабатывания/размыкания	мс	5/3	5/3
Изоляция между катушкой и контактами (1.2/50 мкс)	кВ	6 (8mm)	6 (8mm)
Электрическая прочность между разомкнутыми контактами	V AC	1000	1000
Внешний температурный диапазон	°C	-40...+85	-40...+85
Категория защиты		RT II	RT II

**Сертификация** (в соответствии с типом)

**34.51**

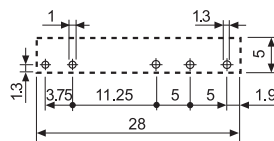
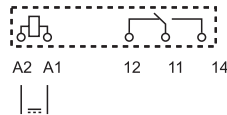

- Ширина 5 мм
- Низкое напряжение катушки
- PCB или розетки 93 серии



Вид со стороны выводов

**NEW 34.51-5010**

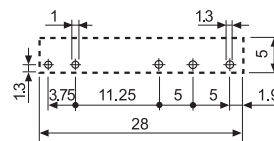
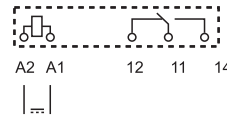
- Ширина 5 мм
- Низкое напряжение катушки
- PCB или розетки 93 серии
- Контакт AgNi + Au



Вид со стороны выводов

## Ультратонкие твердотельные реле

Для монтажа на печатную плату

- напрямую или в PCB-розетку

Крепление на рейку 35 мм

- в розетки с клеммами винтовыми, безвинтовыми или Push-in

- Возможность переключения выхода одной цепи:
  - 2 А, 24 В DC
  - 0.1 А, 48 В DC
  - 2 А, 240 В AC
- Бесшумное скоростное переключение, большая долговечность
- Ультратонкие, толщина корпуса 5 мм
- Входная цепь постоянного тока (при использовании розеток 93 серии допускается универсальное питание AC/DC)
- По классификации UL (определенные комбинации реле/розеток)
- Влагонепроницаемые: RT III
- Изоляция на 2500 В, ввод-вывод

## 34.81-9024



- коммутация 2 А, 24 В DC
- PCB или розетки 93 серии



A2- A1+ 11+ 14



Вход Выход

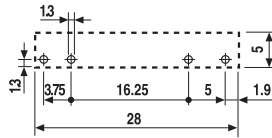

Вид со стороны выводов

## 34.81-7048



- коммутация 0.1 А, 48 В DC
- PCB или розетки 93 серии



A2- A1+ 11+ 14



Вход Выход

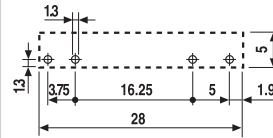

Вид со стороны выводов

## 34.81-8240



- коммутация 2 А, 240 В AC
- Переключение при переходе через нуль
- PCB или розетки 93 серии



A2- A1+ 11 14



Вход Выход

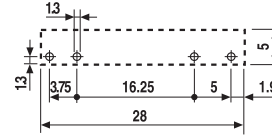

Вид со стороны выводов

Габаритный чертеж см. стр. 17

## Выходная цепь

Контактная группа (конфигурация)		1 NO (SPST-NO)				1 NO (SPST-NO)		1 NO (SPST-NO)			
Номинальный ток/Макс. пиковый ток (10 мс) А		2/20				0.1/0.5		2/40			
Нам. напряжение/ Макс. блокирующее напряжение В		(24/33)DC				(48/60)DC		(240/—)AC			
Диапазон напряжений на переключение В		(1.5...24)DC				(1.5...48)DC		(12...275)AC			
Повторяющееся импульсное напряжение в закрытом состоянии В <sub>рк</sub>		—				—		600			
Минимальный ток переключения мА		1				0.05		22			
Макс. ток утечки в состоянии ВЫКЛ. мА		0.001				0.001		1.5			
Макс. падение напряжения в состоянии ВКЛ. В		0.12				1		1.6			

## Входная цепь

Номинальное напряжение В DC		5	12	24	60	24	60	5	12	24	60
Номинальная мощность AC/DC Вт		0.035	0.087	0.17	0.18	0.17	0.18	0.060	0.087	0.17	0.18
Рабочий диапазон В DC		35...12	8...17	16...30	35...72	16...30	35...72	35...10	8...17	16...30	35...72
Ток управления мА		7	7.2	7	3	7	3	12	7.2	7	3
Напряжение отключения В DC		1	4	10	20	10	20	1	4	10	20
Полное сопротивление Ом		715	1940	3200	21300	3200	21300	416	1940	3200	21300

## Технические параметры

Время вкл./выкл мс		0.1/0.6*				0.04/0.6*		12/12*			
Электрическая прочность между входом/выходом В		2500				2500		2500			
Внешний температурный диапазон °C		-20...+60				-20...+60		-20...+60			
Категория защиты		RT III				RT III		RT III			

Сертификация (в соответствии с типом)



\* Примечание: Все технические параметры действительны при монтаже реле на печатной плате или в розетке PCB, тип 93.11.

и реле используется с розетками для DIN-рейки (35 мм), типа 93.51, см. технические параметры для 38 Серии; если они используются с розетками 93.60, 93.61, 93.62, 93.63, 93.64, 93.65, 93.66, 93.67, 93.68 или 93.69, см. технические параметры 39 Серии *MasterINTERFACE*.

**Информация по заказам**
**Электромеханическое реле (EMR)**

Пример: 34-я серия тонких электромеханических реле с 1 переключающим контактом (SPDT) 6 А, чувств. катушка на номинальное напряжение 24 В DC.

	<b>3 4 . 5</b>	<b>1 . 7 . 0 2 4 .</b>	<b>A</b>	<b>B</b>	<b>C</b>	<b>D</b>
<b>Серия</b>						
<b>Тип</b>						
5 = Электромеханический тип						
<b>Кол-во контактов</b>						
1 = 1 контакт, 6 А						
<b>Тип катушки</b>						
7 = Чувствительн. DC						
<b>Напряжение катушки</b>						
См. характеристики катушки						

<b>A: Материал контактов</b>	<b>D: Варианты</b>
0 = Стандартный AgNi	0 = Категория защиты (RT II)
4 = AgSnO <sub>2</sub>	9 = Плоский монтаж, категория защиты (RT I)
5 = AgNi + Au	<b>C: Опции</b>
	1 = Нет

<b>B: Схема контакта</b>
0 = переключающий контакт (SPDT)
3 = NO (SPST)

**Выбор характеристик и опций: возможны комбинации только в одном ряду.**

 Предпочтительные варианты выделены **жирным шрифтом**.

Тип	Питание катушки	A	B	C	D
34.51	чувств. DC	<b>0 - 4 - 5</b>	<b>0 - 3</b>	<b>1</b>	<b>0</b>
34.51	чувств. DC	0 - 4 - 5	0	1	9

**Твердотельное реле (SSR)**

Пример: 34 серия, твердотельное реле SSR, 2 А на выходе, 24 В DC.

	<b>3 4 . 8</b>	<b>1 . 7 . 0 2 4 .</b>	<b>9 0 2 4</b>
<b>Серия</b>			
<b>Тип</b>			
8 = тип SSR			
<b>На выходе</b>			
1 = 1 NO (SPST-NO)			
<b>Входная цепь</b>			
См. входные параметры			

<b>Выходная цепь</b>
9024 = 2 А - 24 В DC
7048 = 0.1 А - 48 В DC
8240 = 2 А - 240 В AC

**Версия для монтажа на плоскость**

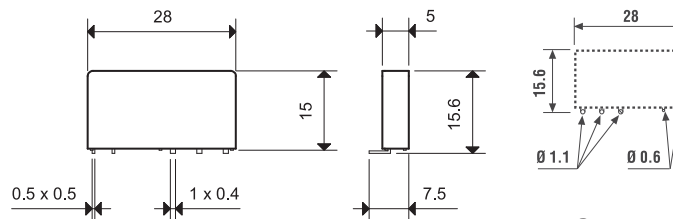
Вид со стороны выводов



Заказной код = 34.51.7xxx.x019

Категория защиты RT I



## Электромеханическое реле

## Технические параметры

А

## Изоляция в соответствии с EN 61810-1 ed

Номинальное напряжение питания	В AC	230/400	
Расчетное напряжение изоляции	В AC	250	400
Уровень загрязнения		3	2
<b>Изоляция между катушкой и контактами</b>			
Тип изоляции		Усиленный	
Категория перегрузки		III	
Расчетное импульсное напряжение	кВ (1.2/50 мкс)	6	
Электрическая прочность	В AC	4000	
<b>Изоляция между разомкнутыми контактами</b>			
Тип расцепления		Микро-расцепление	
Электрическая прочность	В AC/кВ (1.2/50 мкс)	1000/1.5	
<b>Устойчивость к перепадам</b>			
Разрыв (5...50)нс, 5 кГц, на А1 - А2		EN 61000-4-4	уровень 4 (4 кВ)
Импульс (1.2/50 мкс) на А1 - А2 (при дифференциальном включении)		EN 61000-4-5	уровень 3 (2 кВ)
<b>Прочее</b>			
Время дребезга: NO/NC	мс	1/6	
Виброустойчивость (5...55)Гц: NO/NC	g	10/5	
Ударопрочность	g	20/14	
Потери мощности	без нагрузки	Вт	0.2
	при номинальном токе	Вт	0.5
Рекомендуемое расстояние между реле на плате	мм	≥ 5	

## Характеристика контактов

## F 34 - Электрическая долговечность (AC) при ном. нагрузке

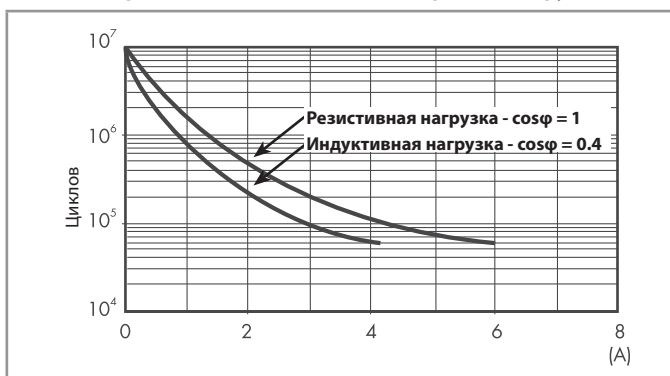

## H 34 - Макс.отключающая способность DC1

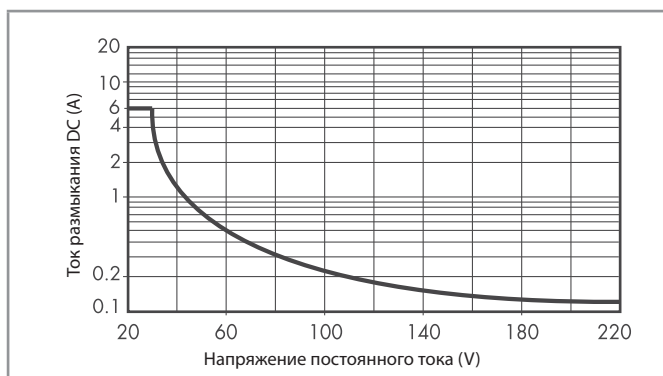

- При переключении активной нагрузки (DC1) и величине тока и напряжения ниже приведенных выше кривых долговечность составляет  $60 \cdot 10^3$  циклов.
- При коммутации нагрузки DC13, подключение диода параллельно с нагрузкой обеспечивает такую же долговечность, как при нагрузке DC1. Примечание: Под нагрузкой возможно увеличение времени срабатывания.

## Характеристики катушки

## Параметры катушки DC

Номин. напряж. $U_N$	Код катушки	Рабочий диапазон		Сопротивл. R	Ном. ток I при $U_N$
		$U_{min}$	$U_{max}$		
В		В	В	$\Omega$	мА
5	7.005	3.5	7.5	130	38.4
12	7.012	8.4	18	840	14.2
24	7.024	16.8	36	3350	7.1
48	7.048	33.6	72	12300	3.9
60	7.060	42	90	19700	3

## R 34 - Отношение рабочего диапазона для пост. тока к температуре окр. среды

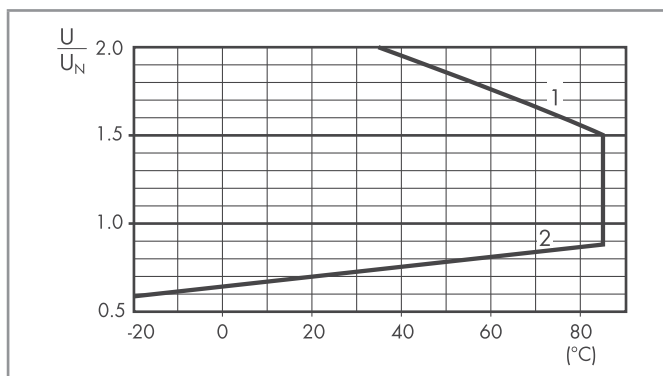

- 1 - Макс. допустимое напряжение на катушке.
- 2 - Мин. напряжение удержания катушки при температуре окружающей среды.

**Твердотельное реле**
**A**
**Технические параметры**

Устойчивость к перепадам		Reference standard	
Электростатический разряд	контактный разряд	EN 61000-4-2	4 кВ
	воздушный разряд	EN 61000-4-2	8 кВ
Быстрый переходный режим (разрыв 5/50 нс, 5 кГц)		EN 61000-4-4	2 кВ
Импульсы напряжения (1.2/50 мкс) На клеммах питания	общий режим	EN 61000-4-5	0.5 кВ
	дифференц.режим	EN 61000-4-5	0.5 кВ
<b>Прочее</b>			
Потери мощности	без выходного тока	Вт	0.17
	при номинальном токе	Вт	0.4

**Входные параметры**
**Входные данные - версии для DC**

Номинал. напряж. $U_N$	Код входной цепи	Рабочий диапазон		Напряжение отключения	Полное сопротивление	Ток управления $I$ при $U_N$
		$U_{min}$	$U_{max}$			
В		В	В	В	$\Omega$	мА
5	7.005	3.5	12 (10*)	1	715 (416*)	7 (12*)
12	7.012	8	17	4	1940	7.2
24	7.024	16	30	10	3200	7
60	7.060	35	72	20	21300	3

\* Выходные данные для AC.

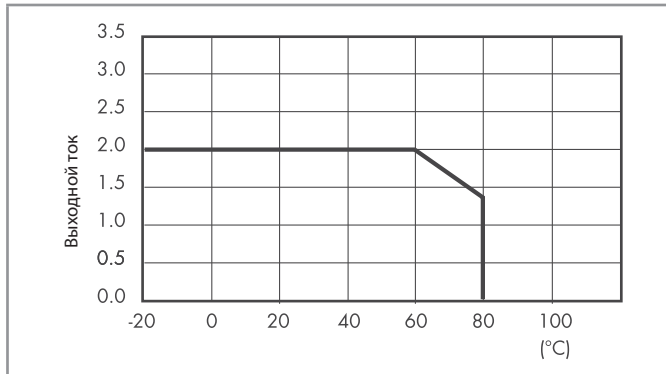
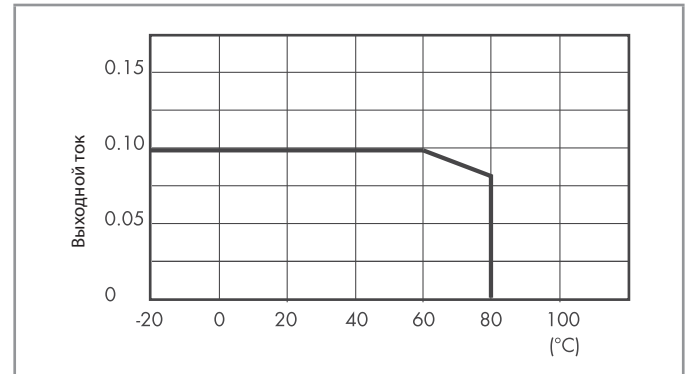
**Выходные параметры**
**L 34 - Выходной ток при темп. окружающей среды**  
SSR - для DC/AC 2 А на выходе

**L 34 - Выходной ток при темп. окружающей среды**  
SSR - для DC 0.1 А на выходе

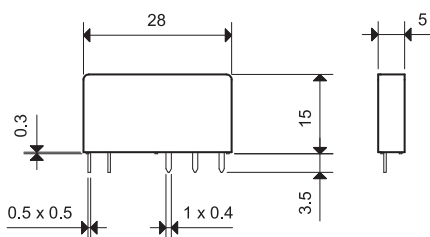
**Габариты**

Тип 34.51

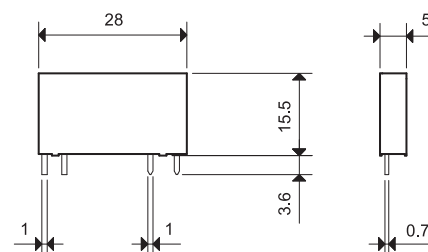

Тип 34.81



A



93.61

**Розетка на DIN-рейку с винтовыми клеммами: 35 мм (EN 60715)**

NEW

**Общие данные**

- Экономия места в щите, ширина 6.2 мм
- Подключение 16-полюсной перемычкой
- Встроенная индикация катушки и контур защиты
- Надежная фиксация и быстрое извлечение с помощью пластикового держателя
- Комбинированная головка винтов клемм (шлиц+крест)

Технические характеристики и комплекты поставки см. Master**INTERFACE 39 Серия** – “Интерфейсные модули реле”

93.62

**Электромеханические реле - EMR**

Напряжение питания	Тип реле	Тип розетки (см. Реле 39 Серии)				
		Master <b>BASIC</b> (39.11.....)	Master <b>PLUS</b> (39.31.....)	Master <b>INPUT</b> (39.41.....)	Master <b>OUTPUT</b> (39.21.....)	Master <b>TIMER</b> (39.81.....)
6 В AC/DC	34.51.7.005.xx10	93.61.7.024	93.63.7.024	93.64.7.024	93.62.7.024	—
12 В AC/DC	34.51.7.012.xx10	93.61.7.024	93.63.7.024	93.64.7.024	93.62.7.024	93.68.0.024
24 В AC/DC	34.51.7.024.xx10	93.61.7.024	93.63.7.024	93.64.7.024	93.62.7.024	93.68.0.024
60 В AC/DC	34.51.7.060.xx10	—	93.63.7.060	—	—	—
(110...125)В AC/DC*	34.51.7.060.xx10	—	93.63.3.125	—	—	—
(220...240)В AC*	34.51.7.060.xx10	—	93.63.3.230	—	—	—
(110...125)В AC/DC	34.51.7.060.xx10	93.61.0.125	93.63.0.125	93.64.0.125	93.62.0.125	—
(24...240)В AC/DC	34.51.7.024.xx10	—	93.63.0.240	—	—	—
(220...240)В AC	34.51.7.060.xx10	93.61.8.230	93.63.8.230	93.64.8.230	93.62.8.230	—
(110...125)В DC	34.51.7.060.xx10	—	93.63.7.125	—	—	—
220 В DC	34.51.7.060.xx10	—	93.63.7.220	—	—	—

\* Подавление тока утечки



93.63

**Твердотельные реле - SSR**

93.64

Напряжение питания	Тип реле	Тип розетки (см. Реле 39 Серии)				
		Master <b>BASIC</b> (39.10.....)	Master <b>PLUS</b> (39.30.....)	Master <b>INPUT</b> (39.40.....)	Master <b>OUTPUT</b> (39.20.....)	Master <b>TIMER</b> (39.80.....)
12 В AC/DC	34.81.7.012.xxxx	—	—	—	—	93.68.0.024
24 В AC/DC	34.81.7.024.xxxx	—	93.63.0.024	93.64.0.024	—	93.68.0.024
(110...125)В AC/DC*	34.81.7.060.xxxx	—	93.63.3.125	—	—	—
(220...240)В AC*	34.81.7.060.xxxx	—	93.63.3.230	—	—	—
(110...125)В AC/DC	34.81.7.060.xxxx	93.61.0.125	93.63.0.125	93.64.0.125	93.62.0.125	—
(24...240)В AC/DC	34.81.7.024.xxxx	—	93.63.0.240	—	—	—
(220...240)В AC	34.81.7.060.xxxx	93.61.8.230	93.63.8.230	93.64.8.230	93.62.8.230	—
6 В DC	34.81.7.005.xxxx	93.61.7.024	93.63.7.024	93.64.7.024	93.62.7.024	—
12 В DC	34.81.7.012.xxxx	93.61.7.024	93.63.7.024	93.64.7.024	93.62.7.024	—
24 В DC	34.81.7.024.xxxx	93.61.7.024	93.63.7.024	93.64.7.024	93.62.7.024	—
60 В DC	34.81.7.060.xxxx	—	93.63.7.060	—	—	—
(110...125)В DC	34.81.7.060.xxxx	—	93.63.7.125	—	—	—
220 В DC	34.81.7.060.xxxx	—	93.63.7.220	—	—	—

\* Подавление тока утечки



93.68

Сертификация  
(в соответствии с типом):**Аксессуары**

16-полюсная перемычка	093.16 (синий), 093.16.0 (черный), 093.16.1 (красный)
Пластиковый разделитель двойного назначения	093.60
Блок этикеток	060.48 и 093.48

**Технические параметры**

Номинальные параметры	6 А - 250 В
Изоляция	6 кВ (1.2/50 мкс) между катушкой и контактами
Категория защиты	IP 20
Температура окружающей среды	°C -40...+70
Момент затяжки винта	Нм 0.5
Длина зачистки провода	мм 10
Макс. размер провода	одножильный и многожильный провод
	мм <sup>2</sup> 1 x (0.2...2.5) / 2 x 1.5
	AWG 1 x (24...14) / 2 x 16

**NEW**



93.60

**Розетка на DIN-рейку с безвинтовыми клеммы Push-in: 35 мм (EN 60715)**

**Общие данные**

- Экономия места в щите, ширина 6.2 мм
- Подключение 16-полюсной перемычкой
- сдвоенная клемма 093.62
- Встроенная индикация катушки и контур защиты
- Надежная фиксация и быстрое извлечение с помощью пластикового держателя

Технические характеристики и комплекты поставки см. Master **INTERFACE 39 Серия** – “Интерфейсные модули реле”



93.65

## Электромеханические реле - EMR

Напряжение питания	Тип реле	Тип розетки (см. Реле 39 Серии)				
		MasterBASIC (39.01.....)	MasterPLUS (39.61.....)	MasterINPUT (39.71.....)	MasterOUTPUT (39.51.....)	MasterTIMER (39.91.....)
6 В AC/DC	34.51.7.005.xx10	93.60.7.024	93.66.7.024	93.67.7.024	93.65.7.024	—
12 В AC/DC	34.51.7.012.xx10	93.60.7.024	93.66.7.024	93.67.7.024	93.65.7.024	93.69.0.024
24 В AC/DC	34.51.7.024.xx10	93.60.7.024	93.66.7.024	93.67.7.024	93.65.7.024	93.69.0.024
60 В AC/DC	34.51.7.060.xx10	—	93.66.7.060	—	—	—
(110...125)В AC/DC*	34.51.7.060.xx10	—	93.66.3.125	—	—	—
(220...240)В AC*	34.51.7.060.xx10	—	93.66.3.230	—	—	—
(110...125)В AC/DC	34.51.7.060.xx10	93.60.0.125	93.66.0.125	93.67.0.125	93.65.0.125	—
(24...240)В AC/DC	34.51.7.024.xx10	—	93.66.0.240	—	—	—
(220...240)В AC	34.51.7.060.xx10	93.60.8.230	93.66.8.230	93.67.8.230	93.65.8.230	—
(110...125)В DC	34.51.7.060.xx10	—	93.66.7.125	—	—	—
220 В DC	34.51.7.060.xx10	—	93.66.7.220	—	—	—

\* Подавление тока утечки



93.66

## Твердотельные реле - SSR

Напряжение питания	Тип реле	Тип розетки (см. Реле 39 Серии)				
		MasterBASIC (39.00.....)	MasterPLUS (39.60.....)	MasterINPUT (39.70.....)	MasterOUTPUT (39.50.....)	MasterTIMER (39.90.....)
12 В AC/DC	34.81.7.012.xxxx	—	—	—	—	93.69.0.024
24 В AC/DC	34.81.7.024.xxxx	—	93.66.0.024	93.67.0.024	—	93.69.0.024
(110...125)В AC/DC*	34.81.7.060.xxxx	—	93.66.3.125	—	—	—
(220...240)В AC*	34.81.7.060.xxxx	—	93.66.3.230	—	—	—
(110...125)В AC/DC	34.81.7.060.xxxx	93.60.0.125	93.66.0.125	93.67.0.125	93.65.0.125	—
(24...240)В AC/DC	34.81.7.024.xxxx	—	93.66.0.240	—	—	—
(220...240)В AC	34.81.7.060.xxxx	93.60.8.230	93.66.8.230	93.67.8.230	93.65.8.230	—
6 В DC	34.81.7.005.xxxx	93.60.7.024	93.66.7.024	93.67.7.024	93.65.7.024	—
12 В DC	34.81.7.012.xxxx	93.60.7.024	93.66.7.024	93.67.7.024	93.65.7.024	—
24 В DC	34.81.7.024.xxxx	93.60.7.024	93.66.7.024	93.67.7.024	93.65.7.024	—
60 В DC	34.81.7.060.xxxx	—	93.66.7.060	—	—	—
(110...125)В DC	34.81.7.060.xxxx	—	93.66.7.125	—	—	—
220 В DC	34.81.7.060.xxxx	—	93.66.7.220	—	—	—

\* Подавление тока утечки



93.67



93.69

Сертификация  
(в соответствии с типом):



### Аксессуары

16-полюсная перемычка	093.16 (синий), 093.16.0 (черный), 093.16.1 (красный)
Пластиковый разделитель двойного назначения	093.60
сдвоенная клемма	093.62
Блок этикеток	060.48 и 093.48

### Технические параметры

Номинальные параметры	6 А - 250 В
Изоляция	6 кВ (1.2/50 мкс) между катушкой и контактами
Категория защиты	IP 20
Температура окружающей среды	°C -40...+70
Длина зачистки провода	мм 8
Макс. размер провода	одножильный и многожильный провод
	мм <sup>2</sup> 1 x (0.2...2.5)
	AWG 1 x (24...14)

A

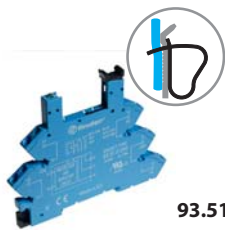

93.51

Розетка на DIN-рейку с пружинными клеммами: 35 мм (EN 60715)

**Общие данные**

- Экономия места в щите, ширина 6.2 мм
- Подключение 20-полюсной перемычкой
- Встроенная индикация катушки и контур защиты
- Надежная фиксация и быстрое извлечение с помощью пластикового держателя

Технические характеристики и комплекты поставки см. **38 Серия** – “Интерфейсные модули реле”Сертификация  
(в соответствии с типом):RINA с RU<sup>®</sup> us

Согласно спецификации:  
Определенные комбинации реле/розеток

**Электромеханические реле – EMR и Твердотельные реле - SSR**

Напряжение питания	Тип реле (см. реле 38 Серии)		Тип розетки
	Электромеханические реле - EMR (38.61.....)	Твердотельные реле - SSR (38.81.....)	
12 В AC/DC	34.51.7.012.xx10	—	93.51.0.024
24 В AC/DC	34.51.7.024.xx10	—	93.51.0.024
(110...125)В AC/DC	34.51.7.060.xx10	34.81.7.060.xxxx	93.51.0.125
(220...240)В AC/DC	34.51.7.060.xx10	34.81.7.060.xxxx	93.51.0.240
(110...125)В AC/DC*	34.51.7.060.xx10	34.81.7.060.xxxx	93.51.3.125
(220...240)В AC*	34.51.7.060.xx10	34.81.7.060.xxxx	93.51.3.240
(220...240)В AC	34.51.7.060.xx10	34.81.7.060.xxxx	93.51.8.240
12 В DC	34.51.7.012.xx10	34.81.7.012.xxxx	93.51.7.024
24 В DC	34.51.7.024.xx10	34.81.7.024.xxxx	93.51.7.024
60 В DC	34.51.7.060.xx10	34.81.7.060.xxxx	93.51.7.060

\* Подавление тока утечки

**Аксессуары**

20-полюсная перемычка	093.20
Пластиковый разделитель	093.01
Блок этикеток	093.48

**Технические параметры**

Номинальные параметры	6 А - 250 В
Изоляция	6 кВ (1.2/50 мкс) между катушкой и контактами
Категория защиты	IP 20
Температура окружающей среды ( $U_N \leq 60 \text{ V} / > 60 \text{ V}$ )	°C -40...+70/-40...+55
Длина зачистки провода	мм 10
Макс. размер провода	одножильный и многожильный провод
	мм <sup>2</sup> 1 x 2.5 / 2 x 1.5
	AWG 1 x 14 / 2 x 16

**93 Серия - Розетки и аксессуары для реле 34 Серия**
**A**

**93.11**

Сертификация

(В соответствии с типом):

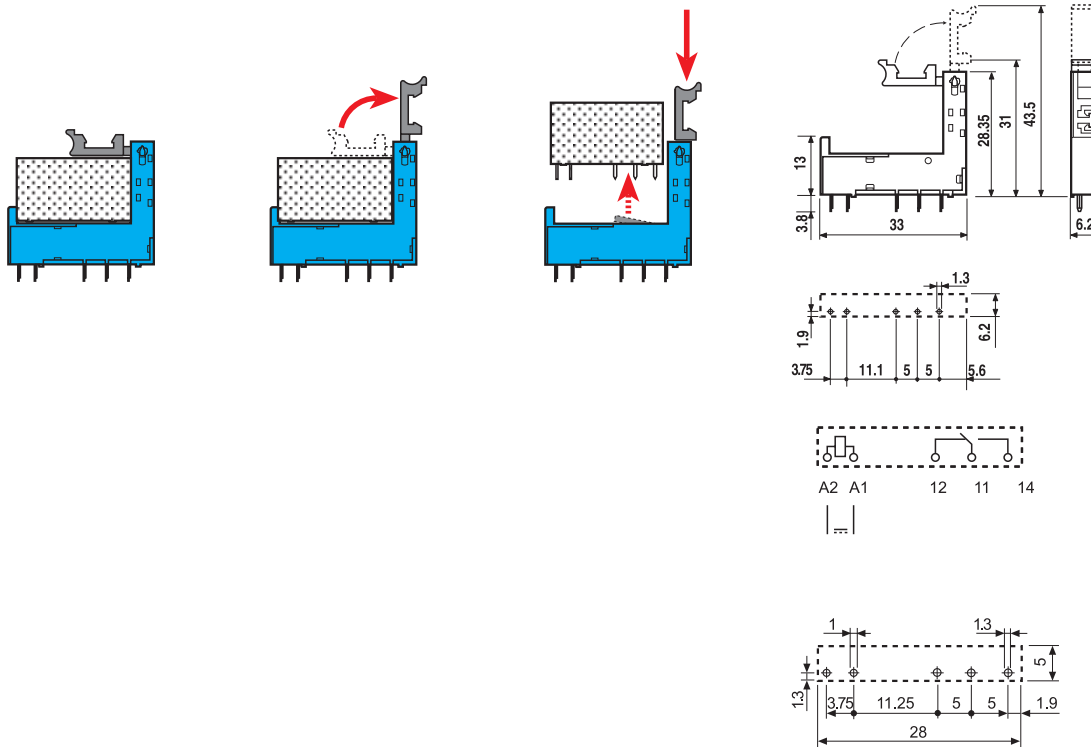

<b>PCB розетка с удерживающим зажимом</b>	<b>93.11 (синий)</b>
Тип реле	34.51, 34.81
<b>Технические параметры</b>	
Номинальные параметры	6 А - 250 В
Изоляция	≥ 6 кВ (1.2/50 мкс) между катушкой и контактами
Категория защиты	IP 20
Температура окружающей среды	°C -40...+70

**Использование удерживающего зажима:**



**Реле 10 А для печатного монтажа**

- Новый уменьшенный размер
- 1 переключающий контакт
- Миниатюрное исполнение - "Кубик сахара"
- Катушка постоянного тока - 360 мВт
- Влагонепроницаемые: RT III
- Контакты не содержат кадмий
- Соответствие директиве RoHS

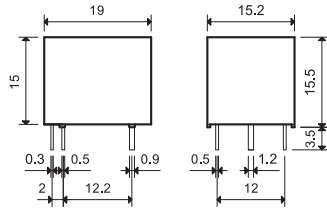
**36.11-4011**

- 1 переключающий контакт (SPDT), 10 А
- Габарит "Кубик сахара"
- Печатный монтаж

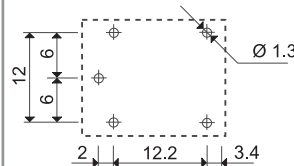
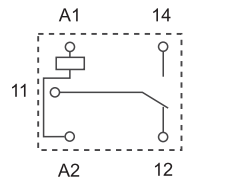

Вид со стороны выводов

**Характеристики контактов**

Контактная группа (конфигурация)		1 CO (SPDT)
Номинальный ток/Макс. пиковый ток	A	10/15 (NO) - 5/10 (NC)
Ном. напряжение/Макс. напряжение	V AC	250/277
Номинальная нагрузка AC1	VA	2500 (NO) - 1250 (NC)
Номинальная нагрузка AC15 (230 В AC)	VA	500 (NO)
Допустимая мощность однофазного двигателя (230В AC)	кВт	0.37 (NO)
Отключающая способность DC1:	28В A	10 (NO)
Мин. коммутируемая мощность	мВт(В/мА)	500 (5/100)
Стандартный материал контакта		AgSnO <sub>2</sub>

**Характеристики катушки**

Номин. напряж. (U <sub>N</sub> )	V AC(50/60 Гц)	—
	V DC	3 - 5 - 6 - 9 - 12 - 18 - 24 - 48
Ном. мощн. AC/DC	ВА (50 Гц)/Вт	—/0.36
Рабочий диапазон	AC	—
	DC	(0.75...1.3)U <sub>N</sub>
Напряжение удержания	AC/DC	—/0.5 U <sub>N</sub>
Напряжение отключения	AC/DC	—/0.1 U <sub>N</sub>

**Технические параметры**

Механическая долговечность AC/DC	циклов	—/10 · 10 <sup>6</sup>
Электр. долговечность при ном. нагрузке AC1	циклов	50 · 10 <sup>3</sup>
Время вкл/выкл	мс	10/5
Изоляция между катушкой и контактами (1.2/50 мкс)	кВ	3
Электрическая прочность между открытыми контактами	V AC	750
Внешний температурный диапазон	°C	-40...+85
Категория защиты		RT III

**Сертификация** (в соответствии с типом)



## Информация по заказам

Пример: 36-я серия миниатюрные реле для печатного монтажа, контакт 1 CO 10 А, катушка 12В DC.

A

36.11.9012.4011

Серия

Тип

1 = печатный монтаж

Кол-во групп контактов

1 = 1 переключающий контакт, 10 А

Тип питания

9 = DC

Напряжение катушки

См. характеристики катушки

A: Материал контактов

4 = AgSnO<sub>2</sub>

B: Схема контакта

0 = CO (SPDT)

D: Дополнительные параметры

1 = Влагозащищенная версия (RT III)

C: Опции

1 = Нет

**Выбор характеристик и опций: возможны комбинации только в одном ряду.**

Предпочтительные варианты выделены **жирным шрифтом**.

Тип	Питание катушки	A	B	C	D
36.11	DC	<b>4</b>	<b>0</b>	<b>1</b>	<b>1</b>

## Технические параметры

## Изоляция в соответствии с EN 61810-1 ed

Номинальное напряжение питания В AC 230/400

Расчетное напряжение изоляции В AC 250

Уровень загрязнения 2

## Изоляция между катушкой и контактами

Тип изоляции Базовый

Категория перегрузки II

Расчетное импульсное напряжение кВ (1.2/50 мкс) 4

Электрическая прочность В AC 2500

## Изоляция между разомкнутыми контактами

Тип расцепления Микро-расцепление

Электрическая прочность В AC/кВ (1.2/50 мкс) 750/1.5

## Прочее

Ударопрочность g 10

Время дребезга: NO/NC мс 1/6

Виброустойчивость (5...55) Гц: NO/NC g 14/8

Потери мощности

без нагрузки Вт 0.4

при номинальном токе Вт 1.4

Рекомендуемое расстояние между реле на плате мм  $\geq 5$

## Характеристика контактов

**F 36 - Электрическая долговечность (АС) при ном. нагрузке**

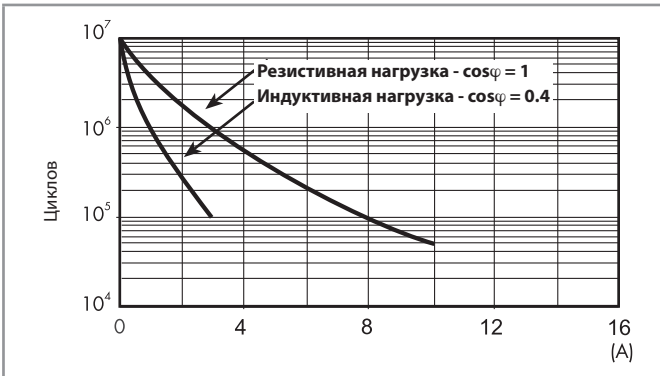

## Характеристики катушки

**Версия для DC**

Номин. напряж. $U_N$	Код катушки	Рабочий диапазон		Сопротивл. $R$	Ном. ток $I$ при $U_N$
		$U_{min}$	$U_{max}$		
В		В	В	$\Omega$	мА
3	9.003	2.2	3.9	25	120
5	9.005	3.7	6.5	70	72
6	9.006	4.5	7.8	100	60
9	9.009	6.7	11.7	225	40
12	9.012	9	15.6	400	30
18	9.018	13.5	23.4	900	20
24	9.024	18	31.2	1600	15
48	9.048	36	62.4	6400	7.5

**R 36 - Отношение рабочего диапазона для пост. тока к температуре окр. среды**

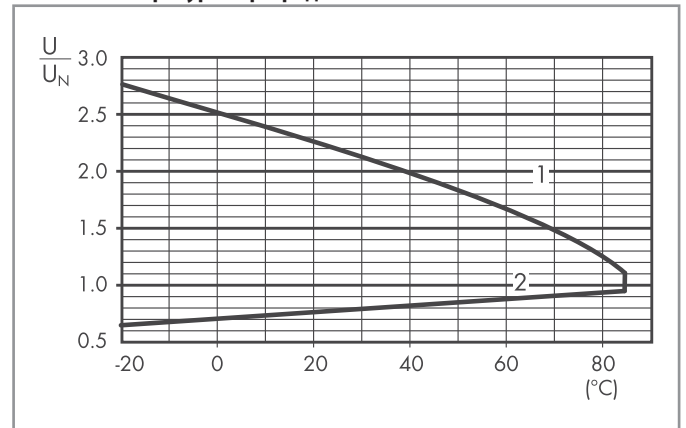

- 1 - Макс. допустимое напряжение на катушке.
- 2 - Мин. напряжение удержания катушки при температуре окружающей среды.



**40 Серия - Миниатюрные PCB реле 8 до 16 А**
**A**
**Миниатюрные силовые реле для монтажа на печатную плату и в розетку, 1 и 2 группы контактов**
**Тип 40.31**

- 1 группа контактов 10 А (выводы с шагом 3.5 мм)

**Тип 40.51**

- 1 группа контактов 10 А (выводы с шагом 5 мм)

**Тип 40.52**

- 2 группы контактов 8 А (выводы с шагом 5 мм)

- Катушка DC (стандартная или высокой чувствительности) и катушка AC
- Контакты не содержат кадмий
- Зазор катушка-контакты 8 мм, изоляция 6 кВт (1.2/50 мкс)
- Розетки 95 серии для монтажа на печатную плату и на рейку 35 мм (EN 60715) с винтовыми, пружинными и Push-in клеммами
- Модули 99 серии - индикация катушки и подавление электромагнитного импульса; Таймерные модули 86.30
- Категория защиты: RT II - защита от флюса (стандарт) RT III - влагозащита (опция)

По классификации UL, Мощность в л.с.и Номинал контактов в дежурном режиме, см. "Основные технические характеристики", стр V

См. чертеж на стр. 36

**Характеристики контактов**

Контактная группа (конфигурация)	1 CO (SPDT)	1 CO (SPDT)	2 CO (DPDT)
Номинальный ток/Макс. пиковый ток	A 10/20	10/20	8/15
Ном. напряжение/Макс. напряжение	B~ 250/400	250/400	250/400
Номинальная нагрузка AC1	BA 2500	2500	2000
Номинальная нагрузка (230 В~) AC15	BA 500	500	400
Допустимая мощность однофазного двигателя (230 В~)	кВт 0.37	0.37	0.3
Отключающая способность DC1: 30/110/220 В А	10/0.3/0.12	10/0.3/0.12	8/0.3/0.12
Мин. коммутируемая мощность мВт(В/мА)	300 (5/5)	300 (5/5)	300 (5/5)
Стандартный материал контакта	AgNi	AgNi	AgNi

**Характеристики катушки**

Номинал. напряж. (U <sub>N</sub> ) В AC (50/60 Гц)	6 - 12 - 24 - 48 - 60 - 110 - 120 - 230 - 240		
B DC	5 - 6 - 7 - 9 - 12 - 14 - 18 - 21 - 24 - 28 - 36 - 48 - 60 - 90 - 110 - 125		
Ном. мощн. AC/DC/Чувствит. DC BA (50 Гц)/Вт/Вт	1.2/0.65/0.5	1.2/0.65/0.5	1.2/0.65/0.5
Рабочий диапазон AC	(0.8...1.1)U <sub>N</sub>	(0.8...1.1)U <sub>N</sub>	(0.8...1.1)U <sub>N</sub>
DC/Чувствит. DC	(0.73...1.5)U <sub>N</sub> / (0.73...1.5)U <sub>N</sub>	(0.73...1.5)U <sub>N</sub> / (0.73...1.5)U <sub>N</sub>	(0.73...1.5)U <sub>N</sub> / (0.73...1.5)U <sub>N</sub>
Напряжение удержания AC/DC	0.8 U <sub>N</sub> / 0.4 U <sub>N</sub>	0.8 U <sub>N</sub> / 0.4 U <sub>N</sub>	0.8 U <sub>N</sub> / 0.4 U <sub>N</sub>
Напряжение отключения AC/DC	0.2 U <sub>N</sub> / 0.1 U <sub>N</sub>	0.2 U <sub>N</sub> / 0.1 U <sub>N</sub>	0.2 U <sub>N</sub> / 0.1 U <sub>N</sub>

**Технические параметры**

Механическая долговечность циклов	10 · 10 <sup>6</sup>	10 · 10 <sup>6</sup>	10 · 10 <sup>6</sup>
Электр. долговечность при ном. нагрузке AC1 циклов	200 · 10 <sup>3</sup>	200 · 10 <sup>3</sup>	100 · 10 <sup>3</sup>
Время вкл/выкл мс	7/3 - (12/4 чувствительная)	7/3 - (12/4 чувствительная)	7/3 - (12/4 чувствительная)
Изоляция между катушкой и контактами (1.2/50 мкс) кВ	6 (8 мм)	6 (8 мм)	6 (8 мм)
Электрическая прочность между открытыми контактами В AC	1000	1000	1000
Внешний температурный диапазон °C	-40...+85	-40...+85	-40...+85
Категория защиты	RT II**	RT II**	RT II**

**Сертификация** (в соответствии с типом)



\*\* См. Основные технические характеристики "Руководство по автоматизации процессов пайки" стр II.



- 1 группа контактов 10 А
- выводы с шагом 3.5 мм
- PCB или розетки 95 серии

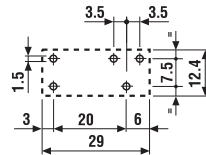
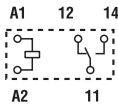

Вид со стороны выводов

Длина выводов 5.3 мм для печатного монтажа и для розеток



- 1 группа контактов 10 А
- выводы с шагом 5 мм
- PCB или розетки 95 серии

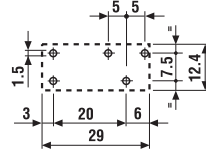
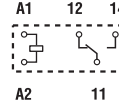

Вид со стороны выводов

Длина выводов 5.3 мм для печатного монтажа и для розеток



- 2 группы контактов 8 А
- выводы с шагом 5 мм
- PCB или розетки 95 серии

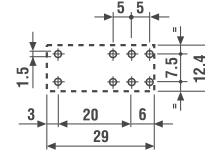
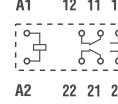

Вид со стороны выводов

Длина выводов 5.3 мм для печатного монтажа и для розеток

## 40 Серия - Миниатюрные PCB реле 8 до 16 А

**Миниатюрные силовые реле для монтажа на печатную плату и в розетку, 1 и 2 группы контактов**

А

**Тип 40.61**

- 1 группа контактов 16 А (выводы с шагом 5 мм)
- Катушки DC (стандартные и чувствительные) и катушки AC

**Тип 40.хх.6**

- Бистабильные реле типов 40.31, 40.51, 40.52 и 40.61
- Бистабильные поляризованные катушки (с одной обмоткой) DC и AC
- Доступна бескадмиевая версия
- Зазор катушка-контакты 8 мм, изоляция 6 кВТ (1.2/50 мкс)
- Розетки 95 серии для монтажа на печатную плату и на рейку 35 мм (EN 60715) с винтовыми, пружинными и Push-in клеммами
- Модули 99 серии - индикация катушки и подавление электромагнитного импульса; Таймерные модули 86.30
- Категория защиты:  
RT II - защита от флюса (стандарт)  
RT III - влагозащита (опция)

По классификации UL, Мощность в л.с.и Номинал контактов в дежурном режиме, см. "Основные технические характеристики", стр V

См. чертеж на стр. 36

**Характеристики контактов**

Контактная группа (конфигурация)	1 CO (SPDT)	
Номинальный ток/Макс. пиковый ток	A	16/30*
Ном. напряжение/Макс. напряжение	B~	250/400
Номинальная нагрузка AC1	BA	4000
Номинальная нагрузка (230 В~) AC15	BA	750
Допустимая мощность однофазного двигателя (230 В~)	кВт	0.55
Отключающая способность DC1: 30/110/220 В А		16/0.3/0.12
Мин. коммутируемая мощность	мВт(В/мА)	500 (10/5)
Стандартный материал контакта		AgCdO

**Характеристики катушки**

Номин. напряж. (U <sub>N</sub> ) В AC (50/60 Гц)	6 - 12 - 24 - 48 - 60 - 110 - 120 - 230 - 240	5 - 6 - 12 - 24 - 48 - 110
	В DC	***См. таблицу
Ном. мощн. AC/DC/Чувствит. DC	BA (50 Гц)/Вт/Вт	1.0/1.0/—
Рабочий диапазон	AC	(0.8...1.1)U <sub>N</sub>
	DC/Чувствит. DC	(0.73...1.5)U <sub>N</sub> / (0.8...1.5)U <sub>N</sub>
Напряжение удержания	AC/DC	0.8 U <sub>N</sub> / 0.4 U <sub>N</sub>
Напряжение отключения	AC/DC	0.2 U <sub>N</sub> / 0.1 U <sub>N</sub>

**Технические параметры**

Механическая долговечность	циклов	10 · 10 <sup>6</sup>	См. серии
Электр. долговечность при ном. нагрузке AC1	циклов	100 · 10 <sup>3</sup>	40.31
Время вкл/выкл	мс	7/3 - (12/4 чувствительная)	40.51
Изоляция между катушкой и контактами (1.2/50 мкс)	кВ	6 (8 мм)	40.52
Электрическая прочность между открытыми контактами	В AC	1000	40.61
Внешний температурный диапазон	°C	-40...+85	Мин. длительность импульса
Категория защиты		RT II**	≥ 20 мс

**Сертификация** (в соответствии с типом)



\*\* См. Основные технические характеристики "Руководство по автоматизации процессов пайки" стр II.

**40.61**

- 1 группа контактов 16 А
- выводы с шагом 5 мм
- PCB или розетки 95 серии

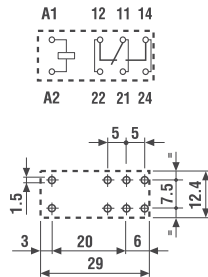

Вид со стороны выводов

Длина выводов 5.3 мм для печатного монтажа и для розеток

**40.хх.6**

- Бистабильные поляризованные реле (1 обмотка)
- Шаг выводов 3.5 мм или 5 мм
- PCB или розетки 95 серии

Бистабильная версия (1 обмотка), типы:

40.31.6...  
40.51.6...  
40.52.6...  
40.61.6...

Схемы соединений см. на стр. 31

Длина выводов 5.3 мм для печатного монтажа и для розеток

\* Для контактов AgSnO<sub>2</sub> максимальный ток составляет 120 А - 5 мс при нормально открытом контакте.

\*\*\* Номинальное напряжение (U<sub>N</sub>):  
5 - 6 - 7 - 9 - 12 - 14 - 18 - 21 - 24 - 28 - 36 - 48 - 60 - 90 - 110 - 125 V DC

**Миниатюрные силовые реле для монтажа на печатную плату и в розетку, 1 и 2 группы контактов**
**Тип 40.31**

- 1 группа контактов 12 А (выводы с шагом 3.5 мм)

**Тип 40.61**

- 1 группа контактов 16 А (выводы с шагом 5 мм)

- Длина ножек (выводов) 3.5 мм для печатного монтажа
- Длина ножек (выводов) 5.3 мм для монтажа в розетку
- Катушки DC (650 мВт или 500 мВт)
- Контакты не содержат кадмий
- Зазор катушка-контакты 8 мм, изоляция 6 кВт (1.2/50 мкс)
- Соответствует нормам EN 60335-1 (glow wire)
- Розетки 95 серии для монтажа на печатную плату и на рейку 35 мм (EN 60715) с винтовыми, пружинными и Push-in клеммами
- Модули 99 серии - индикация катушки и подавление электромагнитного импульса; Таймерные модули 86.30
- Категория защиты: RT II - защита от флюса (стандарт) RT III - влагозащита (опция)

\* при монтаже в розетки ≤ 10 А

См. чертеж на стр. 36

**Характеристики контактов**

Контактная группа (конфигурация)	1 CO (SPDT)	1 CO (SPDT)
Номинальный ток/Макс. пиковый ток	A 12*/20	16/30
Ном. напряжение/Макс. напряжение	B~ 250/400	250/400
Номинальная нагрузка AC1	BA 3000	4000
Номинальная нагрузка (230 В~) AC15	BA 1000	1000
Допустимая мощность однофазного двигателя (230 В~)	кВт 0.55	0.55
Отключающая способность DC1: 30/110/220 В А	12/0.3/0.12	16/0.3/0.12
Мин. коммутируемая мощность	мВт(В/мА) 300 (5/5)	500 (10/5)
Стандартный материал контакта	AgNi	AgCdO

**Характеристики катушки**

Номин. напряж. (U <sub>N</sub> ) В AC (50/60 Гц)	—	—
В DC	12 - 24	12 - 24
Ном. мощн. DC/Чувств. DC	Вт 0.65/0.5	0.65/0.5
Рабочий диапазон AC	—	—
DC/Чувств. DC	(0.73...1.5)U <sub>N</sub> / (0.73...1.5)U <sub>N</sub>	(0.73...1.5)U <sub>N</sub> / (0.8...1.5)U <sub>N</sub>
Напряжение удержания DC	0.4 U <sub>N</sub>	0.4 U <sub>N</sub>
Напряжение отключения DC	0.1 U <sub>N</sub>	0.1 U <sub>N</sub>

**Технические параметры**

Механическая долговечность циклов	10 · 10 <sup>6</sup>	10 · 10 <sup>6</sup>
Электр. долговечность при ном. нагрузке AC1 циклов	200 · 10 <sup>3</sup>	100 · 10 <sup>3</sup>
Время вкл/выкл мс	7/3 (10/3 чувствительная)	7/3 (10/3 чувствительная)
Изоляция между катушкой и контактами (1.2/50 мкс) кВ	6 (8 мм)	6 (8 мм)
Электрическая прочность между открытыми контактами В AC	1000	1000
Внешний температурный диапазон °С	-40...+85	-40...+85
Категория защиты	RT II**	RT II**

**Сертификация (в соответствии с типом)**

\*\* См. Основные технические характеристики "Руководство по автоматизации процессов пайки" стр II.

**40.31**

- 1 группа контактов 12 А (для печатного монтажа, 10 А для розеток)
- выводы с шагом 3.5 мм
- PCB или розетки 95 серии

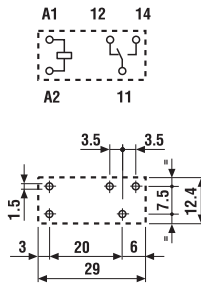

Вид со стороны выводов

Длина выводов 3.5 мм только для печатного монтажа  
Длина выводов 5.3 мм для печатного монтажа и для розеток  
См.информацию по заказным кодам

**40.61**

- 1 группа контактов 16 А
- выводы с шагом 5 мм
- PCB или розетки 95 серии

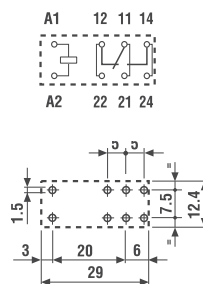

Вид со стороны выводов

Длина выводов 3.5 мм только для печатного монтажа  
Длина выводов 5.3 мм для печатного монтажа и для розеток  
См.информацию по заказным кодам

## Реле для монтажа на печатную плату

## Тип 40.11

- Контакты 1 группа, монтаж на плату

- Катушки DC (чувствительные)
- Доступна бескадмиевая версия
- Зазор катушка-контакты 8 мм, изоляция 6 кВт (1.2/50 мкс)

40.11



- 1 группа контактов 10 А
- Монтажа на печатную плату, высота 12.7 мм

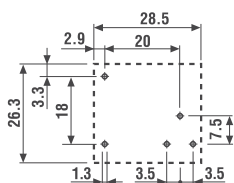
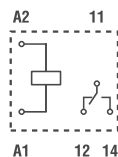

Вид со стороны выводов

Длина выводов 3.5 мм только для печатного монтажа

По классификации UL, Мощность в л.с.и  
Номинал контактов в дежурном режиме,  
см. "Основные технические характеристики", стр V

См. чертеж на стр. 36

## Характеристики контактов

Контактная группа (конфигурация)		1 CO (SPDT)
Номинальный ток/Макс. пиковый ток	A	10/20
Ном. напряжение/Макс. напряжение	B AC	250/400
Номинальная нагрузка AC1	BA	2500
Номинальная нагрузка (230 В~) AC15	BA	500
Допустимая мощность однофазного двигателя (230 ~)	кВт	0.37
Отключающая способность DC1: 30/110/220 В А		10/0.3/0.12
Мин. коммутируемая мощность	мВт(В/мА)	300 (5/5)
Стандартный материал контакта		AgCdO

## Характеристики катушки

Номин. напряж. ( $U_N$ ) В AC (50/60 Гц)		—
	В DC	6 - 12 - 24 - 48 - 60
Ном. мощн. AC/DC/Чувствит. DC	ВА (50 Гц)/Вт/Вт	—/—/0.5
Рабочий диапазон	AC	—
	DC/Чувствит. DC	—/(0.73...1.75) $U_N$
Напряжение удержания	AC/DC	—/0.4 $U_N$
Напряжение отключения	AC/DC	—/0.1 $U_N$

## Технические параметры

Механическая долговечность	циклов	20 · 10 <sup>6</sup>
Электр. долговечность при ном. нагрузке AC1	циклов	200 · 10 <sup>3</sup>
Время вкл/выкл	мс	12/4
Изоляция между катушкой и контактами (1.2/50 мкс)	кВ	6 (8 мм)
Электрическая прочность между открытыми контактами	В AC	1000
Внешний температурный диапазон	°C	-40...+70
Категория защиты		RT I

Сертификация (в соответствии с типом)



**Информация по заказам**

Пример: 40 серия PCB реле, 2 переключающих контакта (DPDT), катушка 230 В AC.

<b>4 0 . 5</b>	<b>2 . 8 . 2 3 0 . 0</b>	<b>A</b>	<b>B</b>	<b>C</b>	<b>D</b>
<b>Серия</b> <b>Тип</b> 1 = ПМ - для 3.5 мм выводов, плоский корпус 3 = ПМ - для 3.5 мм выводов 5 = ПМ - для 5 мм выводов 6 = ПМ - для 5 мм выводов <b>Кол-во контактов</b> 1 = 1 контакт 2 = 2 контакта <b>Тип катушки</b> 6 = бистабильная для AC/DC 7 = чувствительная DC, 0.5 Вт 8 = AC (50/60 Гц) 9 = стандарт DC, 0.65 Вт <b>Напряжение катушки</b> См. характеристики катушки	<b>A: Материал контактов</b> См.таблицу ниже <b>B: Схема контакта</b> 0 = CO (nPDT) 3 = NO (nPST)	<b>D: Варианты</b> 0 = Стандарт 1 = Защищенная версия (RT III) 3 = Высокотемпературная защищенная версия (+125 °C) <b>C: Опции</b> 0 = Длина выводов 5.3 мм (для монтажа в розетки) 2 = Длина выводов 3.5 мм (для печатного монтажа)			

**Выбор характеристик и опций: возможны комбинации только в одном ряду.**

 Предпочтительные варианты выделены **жирным шрифтом**.

Тип монтажа, длина выводов	Тип	Питание катушки	A	B	C	D
Реле для печатного монтажа, длина выводов 3.5 мм	40.11	Чувств. DC	<b>2</b> (AgCdO) - 4 (AgSnO <sub>2</sub> )	<b>0</b>	<b>0</b>	<b>0</b>
	40.31*	Стандартные DC/Чувств. DC	<b>1</b> (AgNi)	<b>0 - 3</b>	<b>2</b>	<b>0 - 1</b>
	40.61*	Стандартные DC/Чувств. DC	1 (AgNi) - <b>2</b> (AgCdO)	<b>0 - 3</b>	<b>2</b>	<b>0 - 1</b>
Реле для печатного монтажа / для монтажа в розетки длина выводов 5.3 мм	40.31*/51	AC/Чувств. DC	<b>0</b> (AgNi) - 2 (AgCdO) - 5 (AgNi+Au)	<b>0 - 3</b>	<b>0</b>	<b>0 - 1</b>
	40.31*/51	Стандартные DC	<b>0</b> (AgNi) - 2 (AgCdO) - 5 (AgNi+Au)	<b>0 - 3</b>	<b>0</b>	<b>0 - 1 - 3</b>
	40.52	AC/Чувств. DC	<b>0</b> (AgNi) - 2 (AgCdO) - 5 (AgNi+Au)	<b>0 - 3</b>	<b>0</b>	<b>0 - 1</b>
	40.52	Стандартные DC	<b>0</b> (AgNi) - 2 (AgCdO) - 5 (AgNi+Au)	<b>0 - 3</b>	<b>0</b>	<b>0 - 1 - 3</b>
	40.61*	AC/Чувств. DC	<b>0</b> (AgCdO) - 4 (AgSnO <sub>2</sub> )	<b>0 - 3</b>	<b>0</b>	<b>0 - 1</b>
	40.61*	Стандартные DC	<b>0</b> (AgCdO) - 4 (AgSnO <sub>2</sub> )	<b>0 - 3</b>	<b>0</b>	<b>0 - 1 - 3</b>
	40.31/51/52	бистабильная	<b>0</b> (AgNi)	<b>0</b>	<b>0</b>	<b>0</b>
	40.61	бистабильная	<b>0</b> (AgCdO)	<b>0</b>	<b>0</b>	<b>0</b>

<b>40.31</b> 1 контакт 10 А  Выводы с шагом 3.5 мм Для монтажа в розетки** или на печатные платы Длина ножек (выводов) 5.3 мм	<b>40.31</b> <b>Новый тип</b> 1 контакт 12 А  Выводы с шагом 3.5 мм Для монтажа в розетки** или на печатные платы Длина ножек (выводов) 5.3 мм	<b>40.61</b> 1 контакт 16 А  Выводы с шагом 5 мм Для монтажа в розетки** или на печатные платы Длина ножек (выводов) 5.3 мм	<b>40.61</b> <b>Новый тип</b> 1 контакт 16 А  Выводы с шагом 5 мм Для монтажа в розетки** или на печатные платы Длина ножек (выводов) 5.3 мм
---	---	---	---

\* В результате ввода новых производственных мощностей и унификации производства, конструкция/спецификация реле с катушками DC со стандартным материалом контактов изменена в соответствии с реле для печатного монтажа 40.x1...20. Полные технические характеристики см. на стр. 30.

\*\* Для реле 40.31 для монтажа в розетки, максимальный коммутируемый ток ограничен до 10 А.



## Технические параметры

А

Изоляция в соответствии с EN 61810-1 ed					
		1 контакт		2 контакт	
Номинальное напряжение питания	В AC	230/400		230/400	
Расчетное напряжение изоляции	В AC	250	400	250	400
Уровень загрязнения		3	2	3	2
<b>Изоляция между катушкой и контактной группой</b>					
Тип изоляции		Усиленный (8 мм)		Усиленный (8 мм)	
Категория перегрузки		III		III	
Расчетное импульсное напряжение	кВ (1.2/50 мкс)	6		6	
Электрическая прочность	В AC	4000		4000	
<b>Изоляция между соседними контактами</b>					
Тип изоляции		—		Базовый	
Категория перегрузки		—		II	
Расчетное импульсное напряжение	кВ (1.2/50 мкс)	—		2.5	
Электрическая прочность	В AC	—		2000	
<b>Изоляция между разомкнутыми контактами</b>					
Тип расцепления		Микро-расцепление		Микро-расцепление	
Электрическая прочность	В AC/кВ (1.2/50 мкс)	1000/1.5		1000/1.5	
<b>Устойчивость к перепадам</b>					
Разрыв (5...50)нс, 5 кГц, на А1 - А2		EN 61000-4-4		уровень 4 (4 кВ)	
Импульс (1.2/50 мкс) на А1 - А2 (при дифференциальном включении)		EN 61000-4-5		уровень 3 (2 кВ)	
<b>Прочее</b>					
Время дребезга: NO/NC	мс	2/5			
Виброустойчивость (10...150)Гц: NO/NC	g	20/5 (на 1 контакт)		14/2 (на 2 контакта)	
Ударопрочность NO/NC	g	20/13 (на 1 контакт)		20/12 (на 2 контакта)	
Потери мощности	без нагрузки	Вт	0.65		
	при номинальном токе	Вт	1.2 (40.11/31/51)	2 (40.61/52)	
Рекомендуемое расстояние между реле на плате	мм	≥ 5			

**Характеристика контактов**

**F 40 - Электрическая долговечность (AC) при ном. нагрузке**  
Типы 40.31/51/61



\* предел для 40.31, см. стр. 30

\*\* Индуктивная нагрузка - AC15 для 40.31/61, см. стр. 30

**F 40 - Электрическая долговечность (AC) при ном. нагрузке**  
Типы 40.52

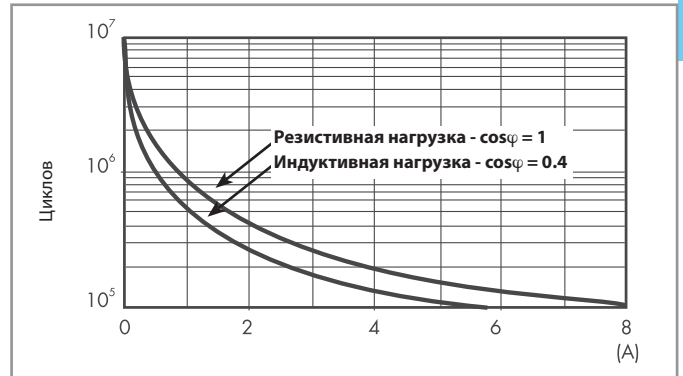

**F 40 - Электрическая долговечность (AC) при ном. нагрузке**  
Типы 40.11

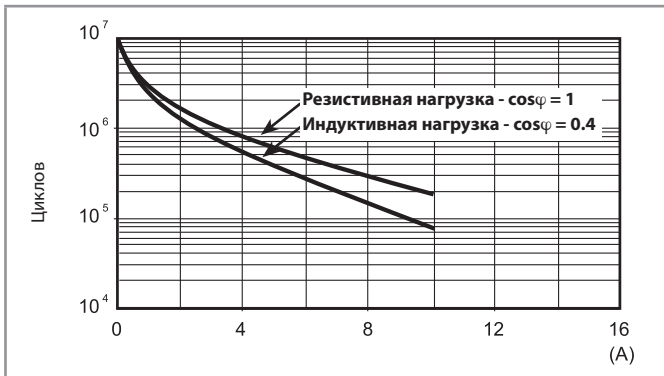

**H 40 - Макс. отключающая способность DC1**

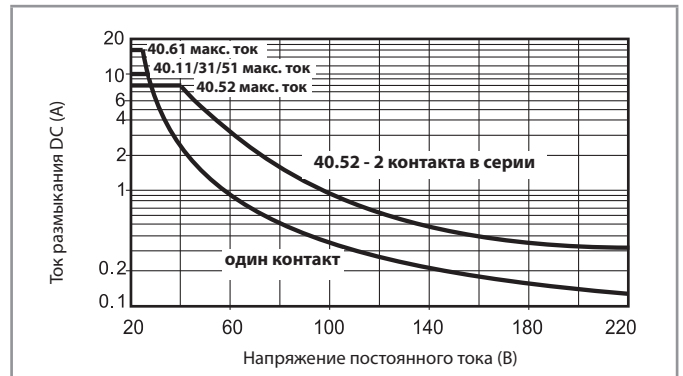

- При переключении активной нагрузки (DC1) и величине тока и напряжения ниже приведенных выше кривых долговечность составляет  $100 \cdot 10^3$  циклов.
  - При коммутации нагрузки DC13, подключение диода параллельно с нагрузкой обеспечивает такую же долговечность, как при нагрузке DC1.
- Примечание: Под нагрузкой возможно увеличение времени срабатывания.

## Характеристики катушки

Версия для DC (0.65 Вт - стандартная, типы 40.31/51/52/61)

Номин. напряж. $U_N$	Код катушки	Рабочий диапазон		Сопротивл. R	Ном. ток I при $U_N$
		$U_{min}$	$U_{max}$		
B		B	B	$\Omega$	mA
5	9.005	3.65	7.5	38	130
6	9.006	4.4	9	55	109
7	9.007	5.1	10.5	75	94
9	9.009	6.6	13.5	125	72
12	9.012	8.8	18	220	55
14	9.014	10.2	21	300	47
18	9.018	13.1	27	500	36
21	9.021	15.3	31.5	700	30
24	9.024	17.5	36	900	27
28	9.028	20.5	42	1200	23
36	9.036	26.3	54	2000	18
48	9.048	35	72	3500	14
60	9.060	43.8	90	5500	11
90	9.090	65.7	135	12500	7.2
110	9.110	80.3	165	18000	6.2
125	9.125	91.2	188	23500	5.3

Версия для DC (0.5 Вт - версия с повышенной чувствительностью, типы 40.31/51/52/61)

Номин. напряж. $U_N$	Код катушки	Рабочий диапазон		Сопротивл. R	Ном. ток I при $U_N$
		$U_{min}$	$U_{max}$		
B		B	B	$\Omega$	mA
5	7.005	3.7	7.5	50	100
6	7.006	4.4	9	75	80
7	7.007	5.1	10.5	100	70
9	7.009	6.6	13.5	160	56
12	7.012	8.8	18	288	42
14	7.014	10.2	21	400	35
18	7.018	13.2	27	650	27.7
21	7.021	15.4	31.5	900	23.4
24	7.024	17.5	36	1150	21
28	7.028	20.5	42	1600	17.5
36	7.036	26.3	54	2600	13.8
48	7.048	35	72	4800	10
60	7.060	43.8	90	7200	8.4
90	7.090	65.7	135	16200	5.6
110	7.110	80.3	165	23500	4.7
125	7.125	91.2	188	32000	3.9

\*  $U_{min} = 0.8 U_N$  для 40.61

Версия для DC (0.5 Вт - версия с повышенной чувствительностью, типы 40.11)

Номин. напряж. $U_N$	Код катушки	Рабочий диапазон		Сопротивл. R	Ном. ток I при $U_N$
		$U_{min}$	$U_{max}$		
B		B	B	$\Omega$	mA
6	7.006	4.4	10.5	75	80
12	7.012	8.8	21	300	40
24	7.024	17.5	42	1200	20
48	7.048	35	84	4600	10.4
60	7.060	43.8	105	7200	8.3

Версия для AC (типы 40.31/51/52/61)

Номин. напряж. $U_N$	Код катушки	Рабочий диапазон		Сопротивл. R	Ном. ток I при $U_N$ (50 Гц)
		$U_{min}$	$U_{max}$		
B		B	B	$\Omega$	mA
6	8.006	4.8	6.6	21	168
12	8.012	9.6	13.2	80	90
24	8.024	19.2	26.4	320	45
48	8.048	38.4	52.8	1350	21
60	8.060	48	66	2100	16.8
110	8.110	88	121	6900	9.4
120	8.120	96	132	9000	8.4
230	8.230	184	253	28000	5
240	8.240	192	264	31500	4.1

Версия для AC/DC - бистабильная (типы 40.31/51/52/61)

Номин. напряж. $U_N$	Код катушки	Рабочий диапазон		Resistance R	Ном. ток I при $U_N$	Сопротивл. катушки** $R_{DC}$
		$U_{min}$	$U_{max}$			
B		B	B	$\Omega$	mA	$\Omega$
5	6.005	4	5.5	23	215	37
6	6.006	4.8	6.6	33	165	62
12	6.012	9.6	13.2	130	83	220
24	6.024	19.2	26.4	520	40	910
48	6.048	38.4	52.8	2100	21	3,600
110	6.110	88	121	11000	10	16,500

\*\*  $R_{DC}$  = Сопротивление при DC,  $R_{AC} = 1.3 \times R_{DC}$  1 Вт

**Характеристики катушки**

**R 40 - Отношение рабочего диапазона для DC к температуре окр. среды - Стандартная катушка**

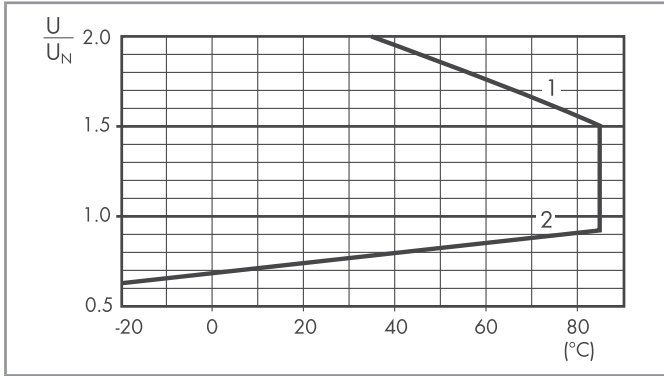

**R 40 - Отношение рабочего диапазона для DC к температуре окр. среды - Чувствительная катушка, типы 40.31/51/52/61**

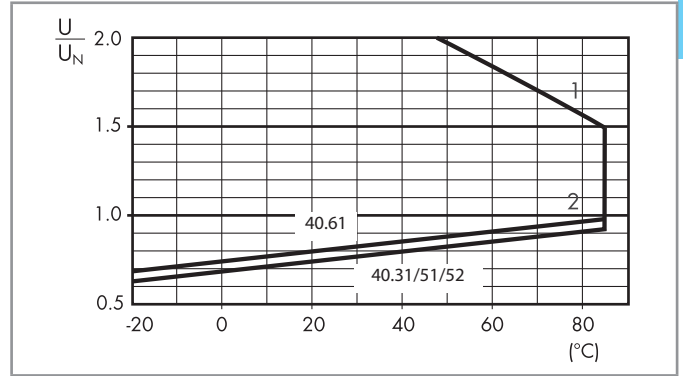

**R 40 - Отношение рабочего диапазона для DC к температуре окр. среды - Чувствительная катушка, типы 40.11**

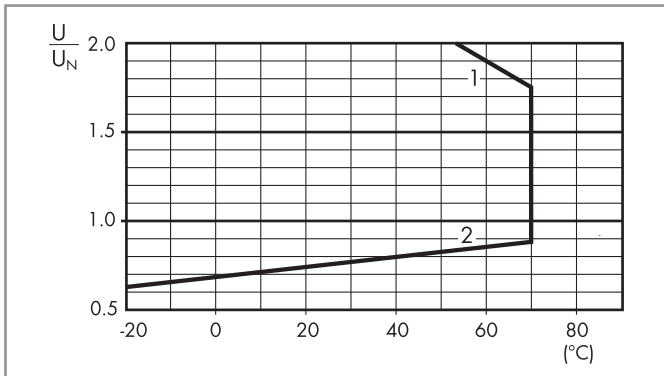

**R 40 - Отношение рабочего диапазона для AC к температуре окр. среды**

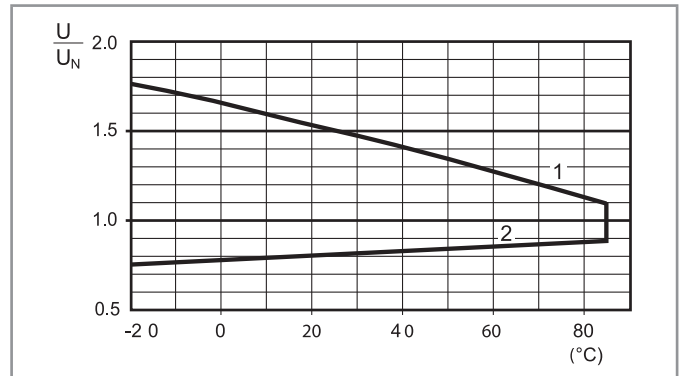

**1** - Макс. допустимое напряжение на катушке.  
**2** - Мин. напряжение удержания катушки при температуре окружающей среды.

**1** - Макс. допустимое напряжение на катушке.  
**2** - Мин. напряжение удержания катушки при температуре окружающей среды.

**Схема соединения для бистабильной чувствительной катушки реле 40 Серии**

**Работа при AC**

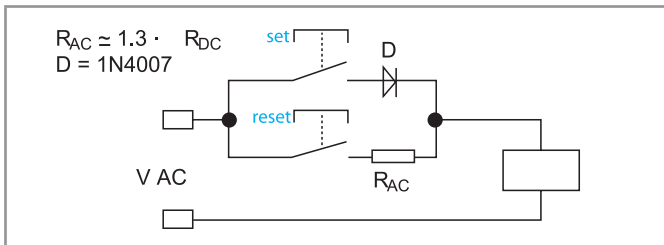

**Работа при DC**

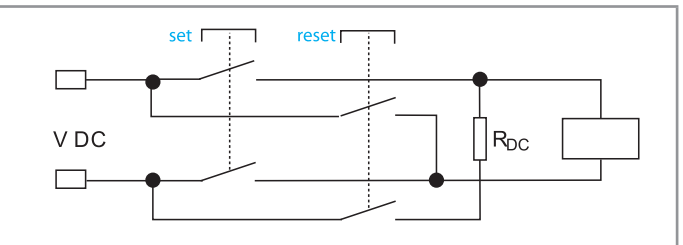

При нажатии на кнопку ПУСК реле намагничивается через диод и контакты реле переходят в положение пуска и остаются в этом же положении.

При моментальном замыкании переключателя СБРОС реле размагничивается через ограничительный резистор по переменному току ( $R_{AC}$ ) и контакты возвращаются в положение сброса.

При нажатии на кнопку ПУСК реле намагничивается и контакты реле переходят в положение пуска и остаются в этом же положении. При моментальном замыкании переключателя СБРОС реле размагничивается через ограничительный резистор по переменному току ( $R_{DC}$ ) и контакты возвращаются в положение сброса.

**Примечание:** Минимальная длительность импульса на ПУСК или СБРОС составляет 20 мс. Максимальное время неограниченно. При работе обязательно убедитесь, что контакты ПУСК и СБРОС не сработали одновременно.

Габариты

Тип 40.31/51/52/61

A

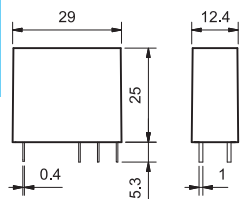

Тип 40.31/61

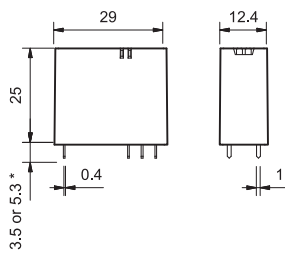

\*(3.5 или 5.3) мм см. код заказа

Тип 40.11

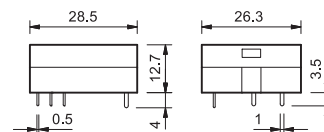

**95 Серия - Розетки и аксессуары для реле 40 Серии**
**A**

NEW

**95.P5**  
См. стр. 34

Модель	Розетка	Реле	Описание	Установка	Аксессуары
99.02	95.P3	40.31	<b>Розетки с клеммами Push-in</b> - быстрый монтаж проводов - Верхние клеммы - контакты - Нижние клеммы - катушка	на поверхность или на рейку 35 мм (EN 60715)	- Индикация катушки и модули подавления электромагнитного импульса - Перемычка - Модульные таймеры - Пластиковый удерживающий зажим
		40.51			
		40.52 40.61			

**95.05**  
См. стр. 36

Модель	Розетка	Реле	Описание	Установка	Аксессуары
99.02	95.03	40.31	<b>Розетка с винтовыми клеммами</b> - Верхние клеммы - контакты - Нижние клеммы - катушка	на поверхность или на рейку 35 мм (EN 60715)	- Индикация катушки и модули подавления электромагнитного импульса - Перемычка - Модульные таймеры - Пластиковый удерживающий зажим
		40.51			
		40.52 40.61			

**95.55**  
См. стр. 37

Модель	Розетка	Реле	Описание	Установка	Аксессуары
99.02	95.55	40.51	<b>Розетка с пружинными клеммами</b> - Верхние клеммы - контакты - Нижние клеммы - катушка	на поверхность или на рейку 35 мм (EN 60715)	- Индикация катушки и модули подавления электромагнитного импульса - Модульные таймеры - Пластиковый удерживающий зажим
		40.52			
		40.61			

**95.85.3**  
См. стр. 38

Модель	Розетка	Реле	Описание	Установка	Аксессуары
99.80	95.83.3	40.31	<b>Розетка с винтовыми клеммами</b> - Верхние клеммы - контакты NO и COM - Нижние клеммы - контакты катушки и NC	на поверхность или на рейку 35 мм (EN 60715)	- Индикация катушки и модули подавления электромагнитного импульса - Модульные таймеры - Пластиковый удерживающий зажим
		40.51			
		40.52 40.61			

**95.95.3**  
См. стр. 39

Модель	Розетка	Реле	Описание	Установка	Аксессуары
99.80	95.93.3	40.31	<b>Розетка с винтовыми клеммами</b> - Верхние клеммы - контакты - Нижние клеммы - катушка	на поверхность или на рейку 35 мм (EN 60715)	- Индикация катушки и модули подавления электромагнитного импульса - Модульные таймеры - Пластиковый удерживающий зажим
		40.51			
		40.52 40.61			

**95.65**  
См. стр. 40

Модель	Розетка	Реле	Описание	Установка	Аксессуары
99.01	95.63	40.31	<b>Розетка с винтовыми клеммами</b> - Верхние клеммы - контакты - Нижние клеммы - катушка	на поверхность или на рейку 35 мм (EN 60715)	- Металлический зажим
		40.51			
		40.52 40.61			

**95.13.2**  
См. стр. 41

Модель	Розетка	Реле	Описание	Установка	Аксессуары
—	95.13.2	40.31	<b>Розетка PCB</b>	Для печатного монтажа	- Металлический зажим - Пластиковый зажим
—	95.15.2	40.51			
		40.52 40.61			

## 95 Серия - Розетки и аксессуары для реле 40 Серии

A



95.P5

Сертификация

(В соответствии с типом):



095.91.3

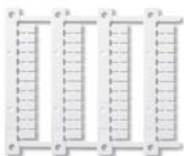

060.48

Розетка с пружинными клеммами Push-in для монтажа на рейку 35 мм (EN 60715)		95.P3	95.P5
Тип реле		40.31	40.51, 40.52, 40.61
<b>Аксессуары</b>			
Металлическая клипса			095.71
Пластиковый удерживающий зажим (поставляется с розеткой - код корпуса SPA)			095.91.3
8-полюсная перемычка			097.58
2-полюсная перемычка (Шаг 12.5 мм)			097.52
2-полюсная перемычка (Шаг 4.6 мм)			097.42
Держатель маркировки (для маркировки типов 060.48 и 060.72)			097.00
Маркировочная этикетка			095.00.4
Модули (см. таблицу ниже)			99.02
Модульные таймеры (см. таблицу ниже)			86.30
Блок маркировок для установки в пластиковые клипсы 095.91.3 и в держатель маркировки 097.00; 48 шт, 6 x 12 мм, для термотрансферных принтеров CEMBRE			060.48
<b>Технические параметры</b>			
Номинальные значения		10 А - 250 В*	
Изоляция		6 кВт (1.2/50 мкс) между катушкой и контактами	
Категория защиты		IP 20	
Температура окружающего воздуха		°C -40...+70 (см. схему L95)	
Длина зачистки провода		мм 8	
Мин. сечение провода для розеток 95.P3 и 95.P5		одножильный провод	многожильный провод
		мм <sup>2</sup> 0.5	0.5
Макс. сечение провода для розеток 95.P3 и 95.P5		мм <sup>2</sup> 2x1.5 / 1x2.5	2x1.5 / 1x2.5
		AWG 21	21
Макс. сечение провода для розеток 95.P3 и 95.P5		мм <sup>2</sup> 2x1.5 / 1x2.5	2x1.5 / 1x2.5
		AWG 2x18 / 1x14	2x18 / 1x14

\* При токе &gt; 10 А необходимо подключить разъем с контактами в параллель (21 с 11, 24 с 14, 22 с 12).

Для реле 40.51 перекидной контакт: 21-12-14.

## L 95 - Зависимость суммарного тока через розетку от температуры окр. среды

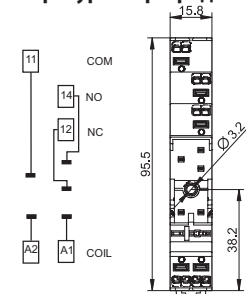
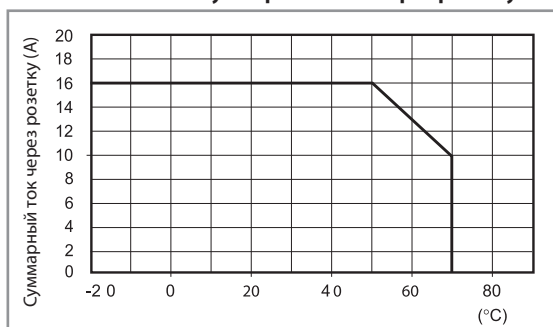

95.P3

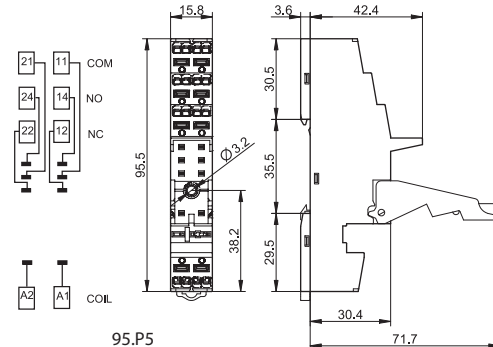

95.P5



097.58

<b>8-полюсная перемычка</b> для розеток 95.P3 и 95.P5	097.58
Номинальные значения	10 А - 250 В

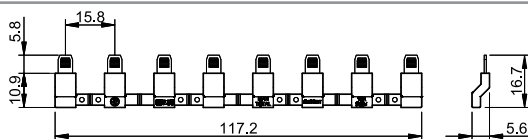

097.52

<b>2-полюсная перемычка</b> для розеток 95.P3 и 95.P5	097.52
Номинальные значения	10 А - 250 В

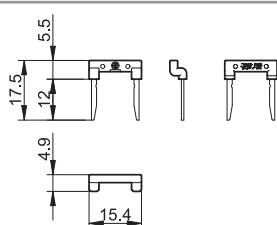

**95 Серия - Розетки и аксессуары для реле 40 Серии**
**A**

**097.42**

<b>2-полюсная переключатель</b> для розеток 95.P3 и 95.P5	097.42
Номинальные значения	10 A - 250 В

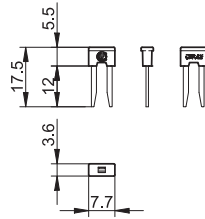
**097.00**

<b>Держатель маркировки</b> для розеток 95.P3 и 95.P5	097.00
---	--------

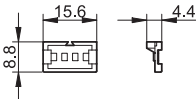
**86.30**

<b>Модульные таймеры 86 серии</b>	
(12...24)В AC/DC; 2-функциональный: AI, DI; (0.05 с...100 мин.)	86.30.0.024.0000
(110...125)В AC; 2-функциональный: AI, DI; (0.05 с...100 мин.)	86.30.8.120.0000
(230...240)В AC; 2-функциональный: AI, DI; (0.05 с...100 мин.)	86.30.8.240.0000

Сертификация (в соответствии с типом):

**99.02**

 Сертификация  
(в соответствии с типом):

Модули DC с нестандартной полярностью (+A2) поставляются по заказу.

<b>Модули 99.02 - Индикация катушки и подавление электромагнитного импульса</b> для розеток 95.P3 и 95.P5	
Диод (+A1, стандартная полярность) (6...220)V DC	99.02.3.000.00
СВЕТОДИОД (6...24)V DC/AC	99.02.0.024.59
СВЕТОДИОД (28...60)V DC/AC	99.02.0.060.59
СВЕТОДИОД (110...240)V DC/AC	99.02.0.230.59
СВЕТОДИОД + диод (+A1, стандартная полярность) (6...24)V DC	99.02.9.024.99
СВЕТОДИОД + диод (+A1, стандартная полярность) (28...60)V DC	99.02.9.060.99
СВЕТОДИОД + диод (+A1, стандартная полярность) (110...220)V DC	99.02.9.220.99
СВЕТОДИОД + Варистор (6...24)V DC/AC	99.02.0.024.98
СВЕТОДИОД + Варистор (28...60)V DC/AC	99.02.0.060.98
СВЕТОДИОД + Варистор (110...240)V DC/AC	99.02.0.230.98
RC-цепь (6...24)V DC/AC	99.02.0.024.09
RC-цепь (28...60)V DC/AC	99.02.0.060.09
RC-цепь (110...240)V DC/AC	99.02.0.230.09
Шунтирующее сопротивление (110...240)V AC	99.02.8.230.07



## 95 Серия - Розетки и аксессуары для реле 40 Серии

A



95.05

Сертификация

(В соответствии с типом):



Согласно спецификации: Определенные комбинации реле/розеток



095.01

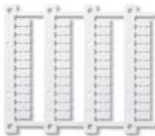

060.48

NEW

Розетка с винтовыми клеммами для установки на поверхность или на рейку 35 мм	95.03 синий	95.03.0 черный	95.05 синий	95.05.0 черный
Тип реле	40.31		40.51, 40.52, 40.61	
<b>Аксессуары</b>				
Металлическая клипса	095.71			
Пластиковый удерживающий зажим (поставляется с розеткой - код корпуса SPA)	095.01	095.01.0	095.01	095.01.0
8-полюсная перемычка	095.18	095.18.0	095.18	095.18.0
Держатель маркировки (для маркировки типов 060.48 и 060.72)	097.00			
Маркировочная этикетка	095.00.4			
Модули (см. таблицу ниже)	99.02			
Модульные таймеры (см. таблицу ниже)	86.30			
Блок маркировок для установки в пластиковые клипсы 095.01 и в держатель маркировки 097.00; 48 шт, 6 x 12 мм, для термотрансферных принтеров CEMBRE	060.48			
<b>Технические параметры</b>				
Номинальные значения	10 А - 250 В*			
Изоляция	6 кВТ (1.2/50 мкс) между катушкой и контактами			
Категория защиты	IP 20			
Температура окружающего воздуха °С	-40...+70 (см. схему L95)			
⊕ Момент затяжки винтов	Нм	0.5		
Длина зачистки провода	мм	8		
Макс. размер провода для розеток 95.03 и 95.05		однопровитный провод	многопровитный провод	
	мм <sup>2</sup>	1 x 6 / 2 x 2.5	1 x 4 / 2 x 2.5	
	AWG	1 x 10 / 2 x 14	1 x 12 / 2 x 14	

\* При токе > 10 А необходимо подключить разъем с контактами в параллель (21 с 11, 24 с 14, 22 с 12).  
Для реле 40.51 перекидной контакт: 21-12-14.

## L 95 - Зависимость суммарного тока через розетку от температуры окр. среды

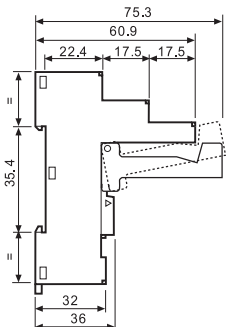
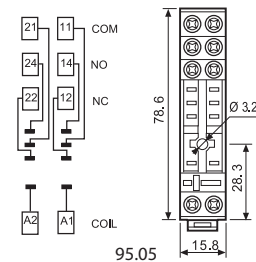
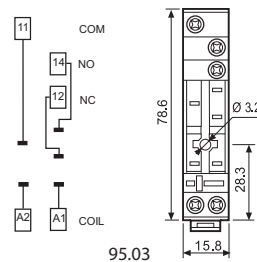
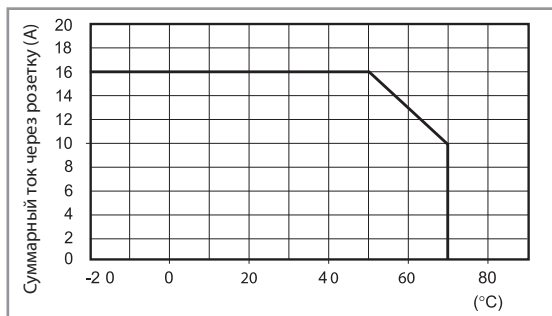

8-полюсная перемычка для розеток серии 95.03 и 95.05	095.18 (синий)	095.18.0 (черный)
Номинальные значения	10 А - 250 В	



095.18

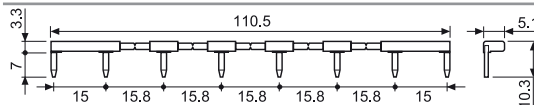

Модульные таймеры 86 серии		
(12...24)В AC/DC; 2-функциональный: AI, DI; (0.05 с... 100 мин.)	86.30.0.024.0000	
(110...125)В AC; 2-функциональный: AI, DI; (0.05 с... 100 мин.)	86.30.8.120.0000	
(230...240)В AC; 2-функциональный: AI, DI; (0.05 с... 100 мин.)	86.30.8.240.0000	

86.30



Сертификация (В соответствии с типом):

Модули 99.02 - Индикация катушки и подавление электромагнитного импульса для розеток 95.03 и 95.05		
Диод (+A1, стандартная полярность) (6...220)В DC	99.02.3.000.00	
СВЕТОДИОД (6...24)В DC/AC	99.02.0.024.59	
СВЕТОДИОД (28...60)В DC/AC	99.02.0.060.59	
СВЕТОДИОД (110...240)В DC/AC	99.02.0.230.59	
СВЕТОДИОД + диод (+A1, стандартная полярность) (6...24)В DC	99.02.9.024.99	
СВЕТОДИОД + диод (+A1, стандартная полярность) (28...60)В DC	99.02.9.060.99	
СВЕТОДИОД + диод (+A1, стандартная полярность) (110...220)В DC	99.02.9.220.99	
СВЕТОДИОД + Варистор (6...24)В DC/AC	99.02.0.024.98	
СВЕТОДИОД + Варистор (28...60)В DC/AC	99.02.0.060.98	
СВЕТОДИОД + Варистор (110...240)В DC/AC	99.02.0.230.98	
RC-цепь (6...24)В DC/AC	99.02.0.024.09	
RC-цепь (28...60)В DC/AC	99.02.0.060.09	
RC-цепь (110...240)В DC/AC	99.02.0.230.09	
Шунтирующее сопротивление (110...240)В AC	99.02.8.230.07	

99.02

Сертификация

(В соответствии с типом):



Модули DC с нестандартной полярностью (+A2) поставляются по заказу.

**95 Серия - Розетки и аксессуары для реле 40 Серии**

**95.55**

 Сертификация  
(В соответствии с типом):

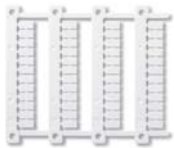
**095.91.3**

**060.48**

<b>Розетка с пружинными клеммами для установки на поверхность или рейку на 35 мм</b>	<b>95.55 синий</b>	<b>95.55.0 черный</b>
Тип реле	40.51, 40.52, 40.61	
<b>Аксессуары</b>		
Металлическая клипса	095.71	
Пластиковый удерживающий зажим (поставляется с розеткой - код корпуса SPA)	095.91.3	
Модули (см. таблицу ниже)	99.02	
Модульные таймеры (см. таблицу ниже)	86.30	
Блок маркировок для установки в пластиковые клипсы 095.91.3; 48 шт, 6 x 12 мм, для термотрансферных принтеров CEMBRE	060.48	

**Технические параметры**

Номинальные значения	10 А - 250 В*	
Изоляция	6 кВТ (1.2/50 мкс) между катушкой и контактами	
Категория защиты	IP 20	
Температура окружающего воздуха	°C -25...+70 (см. схему L95)	
Длина зачистки провода	мм 8	
Макс. размер провода для розеток 95.55	одножильный провод	многожильный провод
	мм <sup>2</sup> 2 x (0.5...1.5)	2 x (0.5...1.5)
	AWG 2 x (21...18)	2 x (21...18)

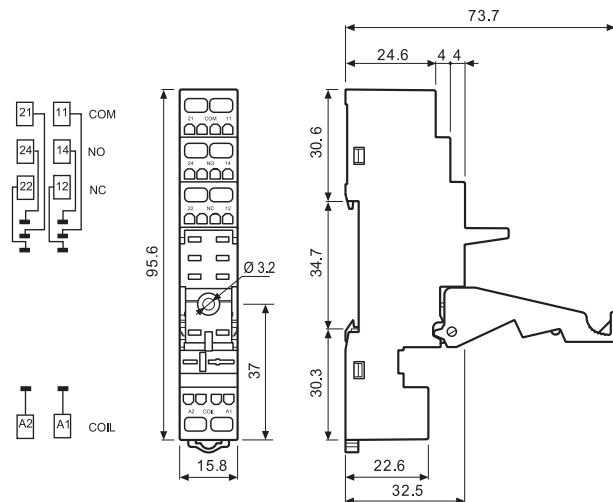
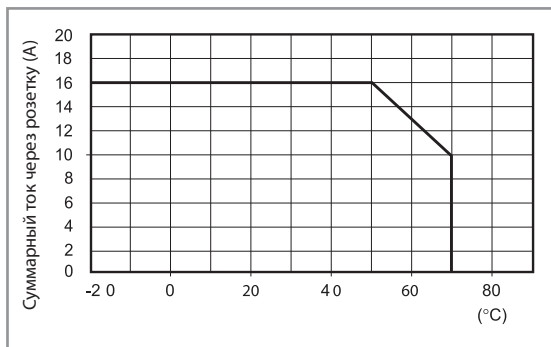
\* При токе > 10 А необходимо подключить разъем с контактами в параллель (21 с 11, 24 с 14, 22 с 12).  
Для реле 40.51 перекидной контакт: 21-12-14.

**L 95 - Зависимость суммарного тока через розетку от температуры окр. среды**

**86.30**
**Модульные таймеры 86 серии**

(12...24)В AC/DC; 2-функциональный: AI, DI; (0.05 с...100 мин.)	86.30.0.024.0000
(110...125)В AC; 2-функциональный: AI, DI; (0.05 с...100 мин.)	86.30.8.120.0000
(230...240)В AC; 2-функциональный: AI, DI; (0.05 с...100 мин.)	86.30.8.240.0000

Сертификация (В соответствии с типом):

**99.02**

 Сертификация  
(В соответствии с типом):



Модули DC с нестандартной полярностью (+A2) поставляются по заказу.

**Модули 99.02 - Индикация катушки и подавление электромагнитного импульса для розеток 95.55**

Диод (+A1, стандартная полярность) (6...220)В DC		99.02.3.000.00
СВЕТОДИОД (6...24)В DC/AC		99.02.0.024.59
СВЕТОДИОД (28...60)В DC/AC		99.02.0.060.59
СВЕТОДИОД (110...240)В DC/AC		99.02.0.230.59
СВЕТОДИОД + диод (+A1, стандартная полярность) (6...24)В DC		99.02.9.024.99
СВЕТОДИОД + диод (+A1, стандартная полярность) (28...60)В DC		99.02.9.060.99
СВЕТОДИОД + диод (+A1, стандартная полярность) (110...220)В DC		99.02.9.220.99
СВЕТОДИОД + Варистор (6...24)В DC/AC		99.02.0.024.98
СВЕТОДИОД + Варистор (28...60)В DC/AC		99.02.0.060.98
СВЕТОДИОД + Варистор (110...240)В DC/AC		99.02.0.230.98
RC-цепь (6...24)В DC/AC		99.02.0.024.09
RC-цепь (28...60)В DC/AC		99.02.0.060.09
RC-цепь (110...240)В DC/AC		99.02.0.230.09
Шунтирующее сопротивление (110...240)В AC		99.02.8.230.07

## 95 Серия - Розетки и аксессуары для реле 40 Серии

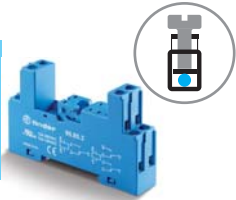
A



95.85.3

Сертификация

(В соответствии с типом):



095.91.3

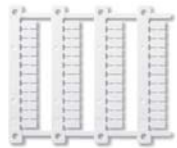

060.48

<b>Розетка с винтовыми клеммами для установки на поверхность или на рейку 35 мм</b>	<b>95.83.3</b> синий	<b>95.83.30</b> черный	<b>95.85.3</b> синий	<b>95.85.30</b> черный
Тип реле	40.31		40.51, 40.52, 40.61	
<b>Аксессуары</b>				
Металлическая клипса	095.71			
Пластиковый удерживающий зажим (поставляется с розеткой - код корпуса SPA)	095.91.3	095.91.30	095.91.3	095.91.30
8-полюсная перемычка	095.08	095.08.0	095.08	095.08.0
Маркировочная этикетка	095.00.4			
Модули (см. таблицу ниже)	99.80			
Держатель маркировки	097.00			
Блок маркировок для установки в пластиковые клипсы 095.91.3; 48 шт, 6 x 12 мм, для термотрансферных принтеров CEMBRE	060.48			
<b>Технические параметры</b>				
Номинальные значения	10 А - 250 В*			
Изоляция	6 кВТ (1.2/50 мкс) между катушкой и контактами (только для 95.83.3)			
Категория защиты	IP 20			
Температура окружающего воздуха	°C	-40...+70 (см. схему L95)		
Момент затяжки винтов	Нм	0.5		
Длина зачистки провода	мм	7		
Макс. размер провода для розеток 95.83.3 и 95.85.3		одножильный провод	многожильный провод	
	мм <sup>2</sup>	1 x 6 / 2 x 2.5	1 x 4 / 2 x 2.5	
	AWG	1 x 10 / 2 x 14	1 x 12 / 2 x 14	

\* При токе &gt; 10 А необходимо подключить разъем с контактами в параллель (21 с 11, 24 с 14, 22 с 12).

Для реле 40.51 перекидной контакт: 21-12-14.

## L 95 - Зависимость суммарного тока через розетку от температуры окр. среды

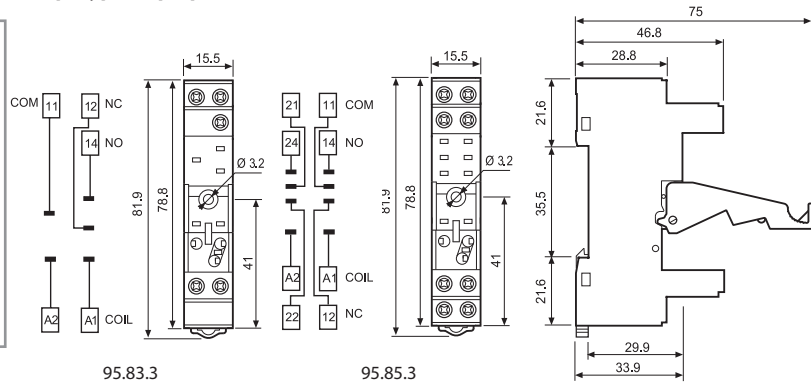
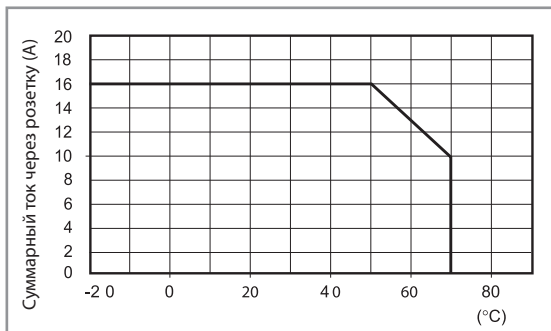

095.08



<b>8-полюсная перемычка для розеток серии 95.83.3 и 95.85.3</b>	095.08 (синий)	095.08.0 (черный)
Номинальные значения	10 А - 250 В	

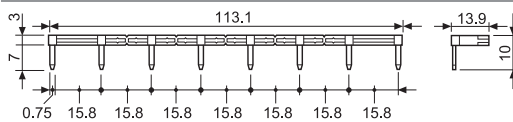

## Модули 99.80 - Индикация катушки и подавление электромагнитного импульса для розеток 95.83.3 и 95.85.3

		синий*
Диод (+A1, стандартная полярность)	(6...220)В DC	99.80.3.000.00
СВЕТОДИОД	(6...24)В DC/AC	99.80.0.024.59
СВЕТОДИОД	(28...60)В DC/AC	99.80.0.060.59
СВЕТОДИОД	(110...240)В DC/AC	99.80.0.230.59
СВЕТОДИОД + диод (+A1, стандартная полярность)	(6...24)В DC	99.80.9.024.99
СВЕТОДИОД + диод (+A1, стандартная полярность)	(28...60)В DC	99.80.9.060.99
СВЕТОДИОД + диод (+A1, стандартная полярность)	(110...220)В DC	99.80.9.220.99
СВЕТОДИОД + Варистор	(6...24)В DC/AC	99.80.0.024.98
СВЕТОДИОД + Варистор	(28...60)В DC/AC	99.80.0.060.98
СВЕТОДИОД + Варистор	(110...240)В DC/AC	99.80.0.230.98
RC-цепь	(6...24)В DC/AC	99.80.0.024.09
RC-цепь	(28...60)В DC/AC	99.80.0.060.09
RC-цепь	(110...240)В DC/AC	99.80.0.230.09
Шунтирующее сопротивление	(110...240)В AC	99.80.8.230.07

99.80

Сертификация

(В соответствии с типом):



\* Модули в черном корпусе поставляются по заказу.

Зеленый светодиод - стандартная комплектация.

Красный светодиод - поставляется по заказу.

95 Серия - Розетки и аксессуары для реле 40 Серии

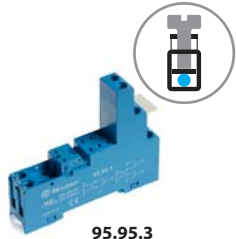

95.95.3

Сертификация  
(В соответствии с типом):



095.91.3

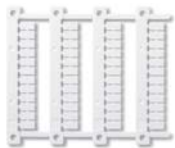

060.48

Розетка с винтовыми клеммами для установки на поверхность или на рейку 35 мм	95.93.3 синий	95.93.30 черный	95.95.3 синий	95.95.30 черный
Тип реле	40.31		40.51, 40.52, 40.61	
<b>Аксессуары</b>				
Металлическая клипса	095.71			
Пластиковый удерживающий зажим (поставляется с розеткой - код корпуса SPA)	095.91.3	095.91.30	095.91.3	095.91.30
8-полюсная перемычка	095.08	095.08.0	095.08	095.08.0
Маркировочная этикетка	095.00.4			
Модули (см. таблицу ниже)	99.80			
Блок маркировок для установки в пластиковые клипсы 095.91.3 и в держатель маркировки 097.00; 48 шт, 6 x 12 мм, для термотрансферных принтеров CEMBRE	060.48			
<b>Технические параметры</b>				
Номинальные значения	10 А - 250 В*			
Изоляция	6 кВТ (1.2/50 мкс) между катушкой и контактами			
Категория защиты	IP 20			
Температура окружающего воздуха	°C	-40...+70 (см. схему L95)		
Момент затяжки винтов	Нм	0.5		
Длина зачистки провода	мм	8		
Макс. размер провода для розеток 95.93.3 и 95.95.3	мм <sup>2</sup>	одножильный провод	многожильный провод	
		1 x 6 / 2 x 2.5	1 x 4 / 2 x 2.5	
	AWG	1 x 10 / 2 x 14	1 x 12 / 2 x 14	

\* При токе > 10 А необходимо подключить разъем с контактами в параллель (21 с 11, 24 с 14, 22 с 12).

Для реле 40.51 перекидной контакт: 21-12-14.

L 95 - Зависимость суммарного тока через розетку от температуры окр. среды

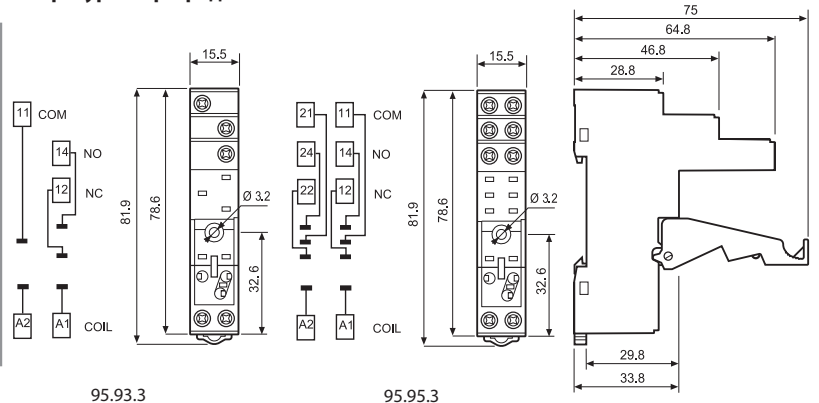
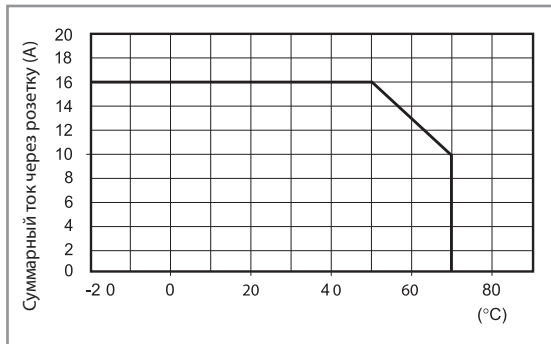

8-полюсная перемычка для розеток серии 95.83.3 и 95.85.3	095.08 (синий)	095.08.0 (черный)
Номинальные значения	10 А - 250 В	

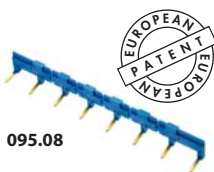

095.08

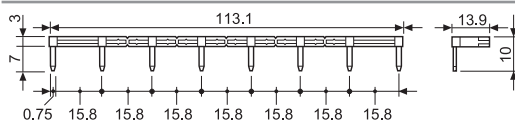

Модули 99.80 - Индикация катушки и подавление электромагнитного импульса для розеток 95.93.3 и 95.95.3

		синий*
Диод (+A1, стандартная полярность)	(6...220)В DC	99.80.3.000.00
СВЕТОДИОД	(6...24)В DC/AC	99.80.0.024.59
СВЕТОДИОД	(28...60)В DC/AC	99.80.0.060.59
СВЕТОДИОД	(110...240)В DC/AC	99.80.0.230.59
СВЕТОДИОД + диод (+A1, стандартная полярность)	(6...24)В DC	99.80.9.024.99
СВЕТОДИОД + диод (+A1, стандартная полярность)	(28...60)В DC	99.80.9.060.99
СВЕТОДИОД + диод (+A1, стандартная полярность)	(110...220)В DC	99.80.9.220.99
СВЕТОДИОД + Варистор	(6...24)В DC/AC	99.80.0.024.98
СВЕТОДИОД + Варистор	(28...60)В DC/AC	99.80.0.060.98
СВЕТОДИОД + Варистор	(110...240)В DC/AC	99.80.0.230.98
RC-цепь	(6...24)В DC/AC	99.80.0.024.09
RC-цепь	(28...60)В DC/AC	99.80.0.060.09
RC-цепь	(110...240)В DC/AC	99.80.0.230.09
Шунтирующее сопротивление	(110...240)В AC	99.80.8.230.07

99.80

Сертификация  
(В соответствии с типом):



\* Модули в черном корпусе поставляются по заказу.

Зеленый светодиод - стандартная комплектация.  
Красный светодиод - поставляется по заказу.

## 95 Серия - Розетки и аксессуары для реле 40 Серии

A



95.63

Сертификация  
(В соответствии с типом):



95.65

Сертификация  
(В соответствии с типом):



**Розетка с винтовыми клеммами для установки на поверхность или на рейку 35мм**

Тип реле	95.63 синий	95.65 синий
Аксессуары	095.71	
Металлическая клипса	095.08	
8-полюсная перемычка	095.08	095.08
Модули (см. таблицу ниже)	99.01	—

**Технические параметры**

Номинальные значения	10 А - 250 В*		
Изоляция (между катушкой и контактами)	6 кВТ (1.2/50 мкс)	2 кВТ АС	
Категория защиты	IP 20		
Температура окружающего воздуха	°C -40...+70 (см. схему L95)		
Момент затяжки винтов	Нм	0.5	
Длина зачистки провода	мм	7	
Макс. размер провода для розеток 95.63 и 95.65	одножильный провод	многожильный провод	
	мм <sup>2</sup>	1 x 6 / 2 x 2.5	1 x 4 / 2 x 2.5
	AWG	1 x 10 / 2 x 14	1 x 12 / 2 x 14

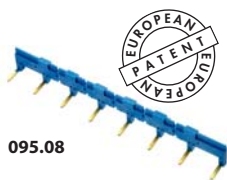
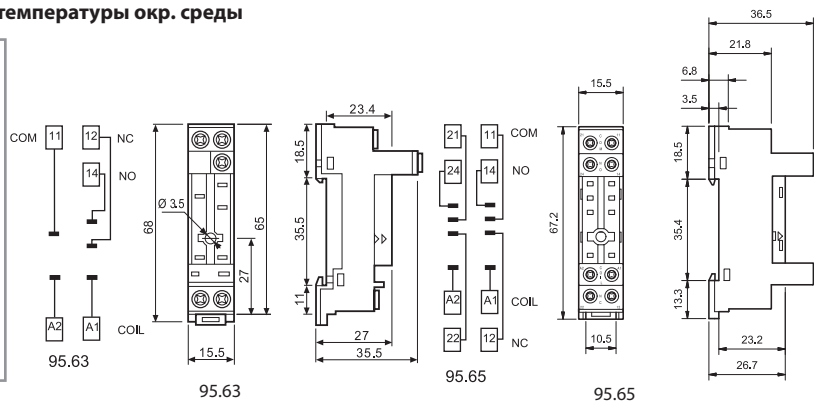
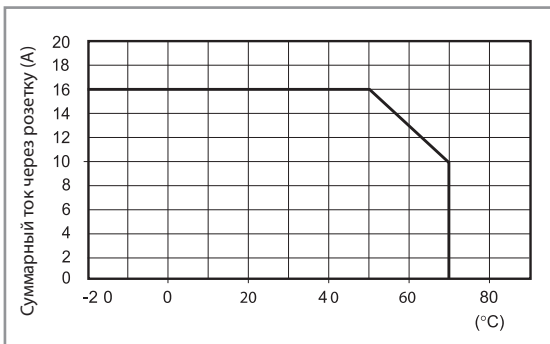
\* При токе > 10 А необходимо подключить разъем с контактами в параллель (21 с 11, 24 с 14, 22 с 12).  
Для реле 40.51 перекидной контакт: 21-12-14.

**L 95 - Зависимость суммарного тока через розетку от температуры окр. среды**

095.08

**8-полюсная перемычка для розеток серии 95.63 и 95.65**

095.08 (синий)

Номинальные значения

10 А - 250 В

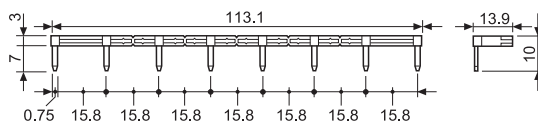
**Модули 99.01 - Индикация катушки и подавление электромагнитного импульса для розеток 95.63**

синий\*

Диод (+A1, стандартная полярность)	(6...220)В DC	99.01.3.000.00
Диод (+A2, нестандартная полярность)	(6...220)В DC	99.01.2.000.00
СВЕТОДИОД	(6...24)В DC/AC	99.01.0.024.59
СВЕТОДИОД	(28...60)В DC/AC	99.01.0.060.59
СВЕТОДИОД	(110...240)В DC/AC	99.01.0.230.59
СВЕТОДИОД + диод (+A1, стандартная полярность)	(6...24)В DC	99.01.9.024.99
СВЕТОДИОД + диод (+A1, стандартная полярность)	(28...60)В DC	99.01.9.060.99
СВЕТОДИОД + диод (+A1, стандартная полярность)	(110...220)В DC	99.01.9.220.99
СВЕТОДИОД + диод (+A2, нестандартная полярность)	(6...24)В DC	99.01.9.024.79
СВЕТОДИОД + диод (+A2, нестандартная полярность)	(28...60)В DC	99.01.9.060.79
СВЕТОДИОД + диод (+A2, нестандартная полярность)	(110...220)В DC	99.01.9.220.79
СВЕТОДИОД + Варистор	(6...24)В DC/AC	99.01.0.024.98
СВЕТОДИОД + Варистор	(28...60)В DC/AC	99.01.0.060.98
СВЕТОДИОД + Варистор	(110...240)В DC/AC	99.01.0.230.98
RC-цепь	(6...24)В DC/AC	99.01.0.024.09
RC-цепь	(28...60)В DC/AC	99.01.0.060.09
RC-цепь	(110...240)В DC/AC	99.01.0.230.09
Шунтирующее сопротивление	(110...240)В AC	99.01.8.230.07



99.01

Сертификация  
(В соответствии с типом):



\* Модули в черном корпусе поставляются по заказу.

Зеленый светодиод - стандартная комплектация.

Красный светодиод - поставляется по заказу.

**95 Серия - Розетки и аксессуары для реле 40 Серии**

**A**



**95.13.2**



**95.15.2**

Сертификация  
(В соответствии с типом):



PCB розетка с удерживающим зажимом	95.13.2 синий	95.13.20 черный	95.15.2 синий	95.15.20 черный
Тип реле	40.31		40.51, 40.52, 40.61	
<b>Аксессуары</b>				
Металлическая клипса (поставляется с розеткой - код корпуса SMA)			095.51	
Пластиковый удерживающий зажим			095.52	
<b>Технические параметры</b>				
Номинальные значения	12 А - 250 В		10 А - 250 В*	
Изоляция	6 кВт (1.2/50 мкс) между катушкой и контактами			
Категория защиты	IP 20			
Температура окружающего воздуха	°C -40...+70			

\* При токе > 10 А необходимо подключить разъем с контактами в параллель (21 с 11, 24 с 14, 22 с 12).  
Для реле 40.51 перекидной контакт: 21-12-14.

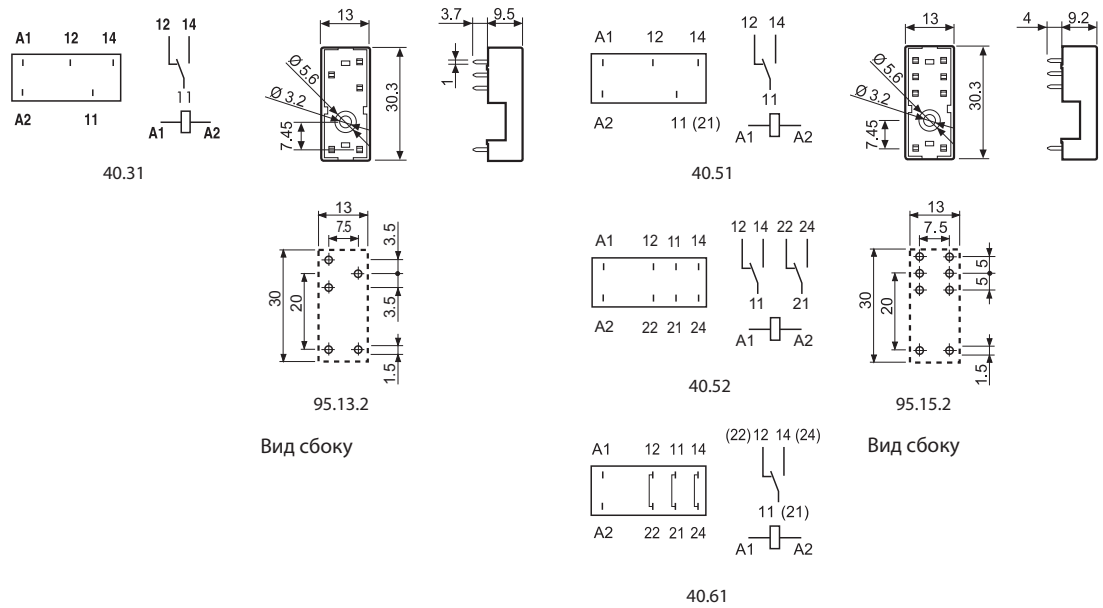

**Информация по заказным кодам розеток**

Кодировка розеток с удерживающими зажимами (клипсами) и варианты упаковки.

Варианты кодировки обозначаются тремя последними буквами:



- A** Стандартная упаковка
- SM** Металлический удерживающий зажим
- SP** Пластиковый удерживающий зажим



## Характеристики

Низкопрофильные (высота 15.7мм),  
1 и 2 группы контактов

41.31 - 1 группа контактов 12 А  
(выводы с шагом 3.5 мм)

41.52 - 2 группы контактов 8 А  
(выводы с шагом 5 мм)

41.61 - 1 группа контактов 16 А  
(выводы с шагом 5 мм)

Для монтажа на печатную плату или в розетку

- катушка AC и DC
- Зазор катушка-контакты 8 мм, изоляция 6 кВт (1.2/50 мкс)
- Контакты не содержат кадмий
- Уровень защиты: стандарт RT II, (опция RT III)

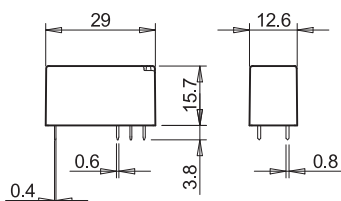

По классификации UL, Мощность в л.с.и  
Номинал контактов в дежурном режиме, см.  
"ОСНОВНЫЕ ТЕХНИЧЕСКИЕ ХАРАКТЕРИСТИКИ", СТР V

	41.31	41.52	41.61	
	<ul style="list-style-type: none"> <li>• Выводы с шагом 3.5 мм</li> <li>• 1 группа контактов 12 А</li> <li>• Монтаж на печатную плату или в розетку</li> </ul>	<ul style="list-style-type: none"> <li>• Выводы с шагом 5 мм</li> <li>• 2 группы контактов 8 А</li> <li>• Монтаж на печатную плату или в розетку</li> </ul>	<ul style="list-style-type: none"> <li>• Выводы с шагом 5 мм</li> <li>• 1 группа контактов 16 А</li> <li>• Монтаж на печатную плату или в розетку</li> </ul>	
	Вид со стороны выводов	Вид со стороны выводов	Вид со стороны выводов	
<b>Характеристики контактов</b>				
Контактная группа (конфигурация)	1 переключ. контакт (SPDT)	2 переключ. контакта (DPDT)	1 переключ. контакт (SPDT)	
Номинальный ток/Макс. пиковый ток	A 12/25	8/15	16/30	
Ном. напряжение/Макс. напряжение	B~ 250/400	250/400	250/400	
Номинальная нагрузка AC1	BA 3,000	2,000	4,000	
Номинальная нагрузка (230 В~) AC15	BA 600	400	750	
Допустимая мощность однофазного двигателя (230 В~) кВт	0.5	0.3	0.5	
Отключающая способность DC1: 30/1 10/220 ВА	12/0.3/0.12	8/0.3/0.12	16/0.3/0.12	
Мин. коммутлируемая мощность мВт(В/мА)	300 (5/5)	300 (5/5)	300 (5/5)	
Стандартный материал контакта	AgNi	AgNi	AgNi	
<b>Характеристики катушки</b>				
Номин. напряж. (U <sub>N</sub> )	В AC (50/60 Гц)	24 - 115 - 230	24 - 115 - 230	
	В DC	5 - 6 - 12 - 24 - 48 - 60 - 110	5 - 6 - 12 - 24 - 48 - 60 - 110	5 - 6 - 12 - 24 - 48 - 60 - 110
Ном. мощн. AC/DC	ВА (50 Гц)/Вт	0.75/0.4	0.75/0.4	0.75/0.4
Рабочий диапазон	AC	(0.8...1.1)U <sub>N</sub>	(0.8...1.1)U <sub>N</sub>	(0.8...1.1)U <sub>N</sub>
	DC	(0.7...1.5)U <sub>N</sub>	(0.7...1.5)U <sub>N</sub>	(0.7...1.5)U <sub>N</sub>
Напряжение удержания	AC/DC	0.8/0.4U <sub>N</sub>	0.8/0.4 U <sub>N</sub>	0.8/0.4 U <sub>N</sub>
Напряжение отключения	AC/DC	0.15/0.1U <sub>N</sub>	0.15/0.1 U <sub>N</sub>	0.15/0.1 U <sub>N</sub>
<b>Технические параметры</b>				
Механическая долговечность AC/DC циклов	10·10 <sup>6</sup> /10·10 <sup>6</sup>	10·10 <sup>6</sup> /10·10 <sup>6</sup>	10·10 <sup>6</sup> /10·10 <sup>6</sup>	
Электр. долговечность при ном. нагрузке AC1 циклов	60 · 10 <sup>3</sup>	60 · 10 <sup>3</sup>	50 · 10 <sup>3</sup>	
Время вкл/выкл	мс	8/6	8/6	8/6
Изоляция между катушкой и контактами (1.2/50 мкс) кВ	6 (8 мм)	6 (8 мм)	6 (8 мм)	
Электрическая прочность между открытыми контактами ВАС	1,000	1,000	1,000	
Внешний температурный диапазон	°C	-40...+70 (AC); +85 (DC)	-40...+70 (AC); +85 (DC)	-40...+70 (AC); +85 (DC)
Категория защиты		RT II	RT II	RT II
<b>Сертификация</b> (в соответствии с типом)				



## Характеристики

А

1- и 2-полюсные бистабильные, низкопрофильные реле (высота 15,7мм)

41.52 - 2 группы контактов 8 А  
(выводы с шагом 5 мм)

41.61 - 1 группа контактов 16 А  
(выводы с шагом 5 мм)

### Монтаж на печатную плату

- Бистабильные реле с двумя катушками
- Зазор катушка-контакты 10 мм, изоляция 6 кВт (1.2/50 мкс)
- Контакты не содержат кадмий
- Уровень защиты: стандарт RT II

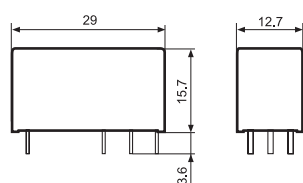

### 41.52.6.xxx



- 2-полюсные, 8 А
- Монтаж на печатную плату

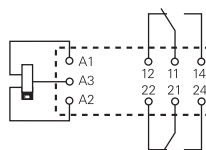

Версия с двумя катушками:  
A3(+) A2 (-) = Set  
A3(+) A1 (-) = Reset

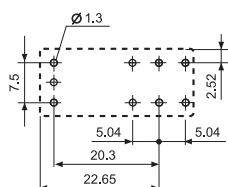

Вид со стороны выводов

### 41.61.6.xxx



- 1-полюсные, 16 А
- Монтаж на печатную плату

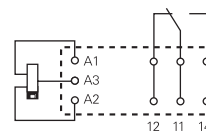

Версия с двумя катушками:  
A3(+) A2 (-) = Set  
A3(+) A1 (-) = Reset

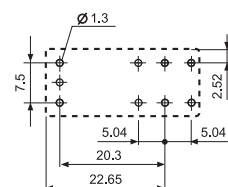

Вид со стороны выводов

### Характеристики контактов

Характеристики контактов	41.52.6.xxx	41.61.6.xxx
Контактная группа (конфигурация)	2 CO (DPDT)	1 CO (SPDT)
Номинальный ток/Макс. пиковый ток ( $I_N/I_{max}$ ) А	8 / 15	16 / 30
Ном. напряжение/Макс. напряжение ( $U_N/U_{max}$ ) В~	250 / 400	250 / 400
Номинальная нагрузка AC1 ВА	2,000	4,000
Номинальная нагрузка (230 В~) AC15 ВА	350	750
Допустимая мощность однофазного двигателя (230 В~) кВт	0.37	0.55
Отключающая способность DC1: 30/1 10/220 В А	8/0.3/0.12	16/0.3/0.12
Мин. коммутируемая мощность мВт(В/мА)	500 (5/100)	500 (5/100)
Стандартный материал контакта	AgSnO <sub>2</sub>	AgSnO <sub>2</sub>

### Характеристики катушки

Характеристики катушки	41.52.6.xxx	41.61.6.xxx
Номин. напряж. ( $U_N$ ) В DC	5 - 12 - 24	5 - 12 - 24
Ном. мощность ( $P_N$ ) Вт	0.65	0.65
Рабочий диапазон DC	(0.7 ... 1.1) $U_N$	(0.7 ... 1.1) $U_N$
Мин. продолжительность импульса мс	20	20
Макс. продолжительность импульса с	30	30

### Технические параметры

Технические параметры	41.52.6.xxx	41.61.6.xxx
Механическая долговечность DC циклов	5 · 10 <sup>6</sup>	5 · 10 <sup>6</sup>
Электр. долговечность при ном. нагрузке AC1 циклов	30 · 10 <sup>3</sup>	30 · 10 <sup>3</sup>
Время вкл/выкл мс	10 / 5	10 / 10
Изоляция между катушкой и контактами (1.2/50мкс) кВ	6 (10 мм)	6 (10 мм)
Электрическая прочность между открытыми контактами ВАС	1,000	1,000
Внешний температурный диапазон °С	-40...+85	-40...+85
Категория защиты	RT II	RT II

## Характеристики

Твердотельные реле для монтажа на печатную плату или в розетку

- Возможность коммутации:
  - 5 А 24 В DC
  - 3 А 240 В AC
- Бесшумное скоростное переключение, большая долговечность
- Светодиодный индикатор
- Низкопрофильные, высота 15.7 мм
- Влагонепроницаемые: RT III
- Изоляция на 2,500 В AC, ввод-вывод

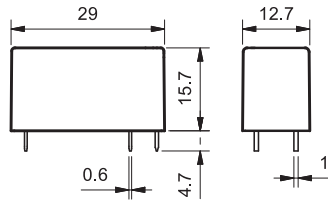

### 41.81 - 9024



- 5 А, 24 В на выходе DC на переключение
- РСВ или розетки 93 серии

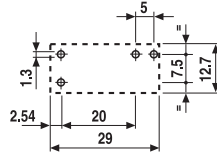
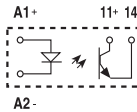

Вид со стороны выводов

### 41.81 - 8240



- 3 А, 240 В на выходе AC на переключение
- Переключение при переходе через нуль
- РСВ или розетки 93 серии

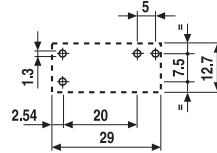
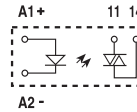

Вид со стороны выводов

Выходная цепь					
Контактная группа (конфигурация)		1 NO (SPST-NO)		1 NO (SPST-NO)	
Номинальный ток/ Макс. пиковый ток (10 мс А		5/40		3/40	
Нам. напряжение/Макс. блокирующее напряжение В		(24/35)DC		(240/—)AC	
Диапазон напряжений на переключение В		(1.5...24)DC		(12...275)AC	
Повторяющееся импульсное напряжение в закрытом состоянии В <sub>рк</sub>		—		600	
Минимальный ток переключения мА		1		50	
Макс. ток утечки в состоянии ВЫКЛ. мА		0.01		1	
Макс. падение напряжения в состоянии ВКЛ. В		0.3		1.1	
Входная цепь					
Номинальное напряжение В DC		12	24	12	24
Рабочий диапазон В DC		8...17	14...32	8...17	14...32
Ток управления мА		5.5	9	8.8	9
Напряжение отключения В DC		4	9	4	9
Полное сопротивление Ом		1,550	2,600	1,030	2,600
Технические параметры					
Время вкл./выкл. мс		0.05/0.25		10/10	
Электрическая прочность между входом/выходом В AC		2,500		2,500	
Внешний температурный диапазон °C		-20...+60		-20...+60	
Категория защиты		RT III		RT III	
Сертификация (в соответствии с типом)					

## Информация по заказам

## Электромеханическое реле (EMR)

Пример: Низкопрофильные PCB реле 41-й серии, 2 переключающих контакта (DPDT), напряжение катушки 24 В DC.

**41.52.9.024.0010**

**Серия** — 41

**Тип** — 5  
3 = ПМ - для 3.5 мм выводов  
5 = ПМ - для 5 мм выводов  
6 = ПМ - для 5 мм выводов

**Кол-во контактов** — 2  
1 = 1 переключающий контакт для 41.31, 12 А  
41.61, 16 А  
2 = 2 переключающих контакта для 41.52, 8 А

**Тип катушки** — 9  
6 = Бистабильные DC, 2-катушечные  
8 = AC  
9 = DC

**Напряжение катушки** — 24  
См. характеристики катушки

**A: Материал контактов**  
0 = Стандартный AgNi  
4 = AgSnO<sub>2</sub>  
5 = AgNi + Au

**B: Схема контакта**  
0 = CO (nPDT)  
3 = NO (nPST)

**C: Опции**  
0 = Технологическая линия 0  
1 = Технологическая линия 1

**D: Варианты**  
0 = Категория защиты (RT II)  
1 = Защищенная версия (RT III)  
6 = Бистабильная версия (RT II)

**Выбор характеристик и опций: возможны комбинации только в одном ряду.**  
Предпочтительные варианты выделены **жирным шрифтом**.

Тип	Питание катушки	A	B	C	D
41.31	DC	<b>0 - 4 - 5</b>	<b>0 - 3</b>	<b>1</b>	<b>0 - 1</b>
41.52	DC	<b>0 - 5</b>	<b>0 - 3</b>	<b>1</b>	<b>0 - 1</b>
41.61	DC	<b>0 - 4</b>	<b>0 - 3</b>	<b>1</b>	<b>0 - 1</b>
41.31/52/61	AC	<b>0</b>	<b>0</b>	<b>0</b>	<b>0</b>
41.52	DC бистабильные	4	<b>0</b>	<b>1</b>	<b>6</b>
41.61	DC бистабильные	4	<b>0 - 3</b>	<b>1</b>	<b>6</b>

## Твердотельное реле (SSR)

Пример: Низкопрофильные твердотельные PCB реле 41-й серии, выход 5 А, напряжение входной цепи 24 В DC.

**41.81.7.024.9024**

**Серия** — 41

**Тип** — 8  
8 = твердотельное реле

**Выход** — 1  
1 = 1 NO (SPST-NO)

**Входная схема** — 7  
См. входные характеристики

**Выходная схема**  
9024 = 5 А - 24 В DC  
8240 = 3 А - 240 В AC

## Электромеханическое реле

### Технические параметры

#### Изоляция в соответствии с EN 61810-1 ed

		1 контакт		1-полюсные бистабильные	2 контакт		2-полюсные бистабильные
Номинальное напряжение питания	В AC	230/400		230/400	230/400		230/400
Расчетное напряжение изоляции	В AC	250	400	250	250	400	250
Уровень загрязнения		3	2	2	3	2	2
<b>Изоляция между катушкой и контактной группой</b>							
Тип изоляции		Усиленный (8 мм)		Усиленный (10 мм)	Усиленный (8 мм)		Усиленный (10 мм)
Категория перегрузки		III		III	III		III
Расчетное импульсное напряжение	кВ (1.2/50 мкс)	6		6	6		6
Электрическая прочность	В AC	4,000		4,000	4,000		4,000
<b>Изоляция между соседними контактами</b>							
Тип изоляции		—		—	Базовый		Базовый
Категория перегрузки		—		—	III		III
Расчетное импульсное напряжение	кВ (1.2/50 мкс)	—		—	4		4
Электрическая прочность	В AC	—		—	2,000		2,000
<b>Изоляция между разомкнутыми контактами</b>							
Тип расцепления		Микро-расцепление			Микро-расцепление		
Электрическая прочность	В AC/кВ (1.2/50 мкс)	1,000/1.5			1,000/1.5		
<b>Устойчивость к перепадам</b>							
Разрыв (5...50)нс, 5 кГц, на А1 - А2		EN 61000-4-4			уровень 4 (4 кВ)		
Импульс (1.2/50 мкс) на А1 - А2 (при дифференциальном включении)		EN 61000-4-5			уровень 3 (2 кВ)		
<b>Прочее</b>							
Время дребезга: NO/NC		мс 4/6 (моностабильные) - 2/10 (бистабильные)					
Виброустойчивость (5...55 Гц.): NO/NC		g 15/2 (моностабильные) - 5/3 (бистабильные)					
Ударопрочность		g 16 (моностабильные) - 10 (бистабильные)					
Потери мощности	без нагрузки	Вт 0.4 (моностабильные)					
	при номинальном токе	Вт 1.7 (41.31)		1.2 (41.52)		1.8 (41.61)	
Рекомендуемое расстояние между реле на плате	мм	≥ 5					

A

### Характеристика контактов

**F 41 - Электрическая долговечность (АС) при ном. нагрузке**  
Типы 41.31/61

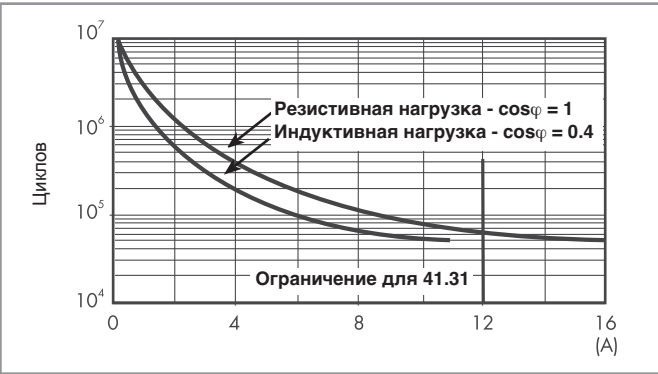

**F 41 - Электрическая долговечность (АС) при ном. нагрузке**  
Типы 41.52

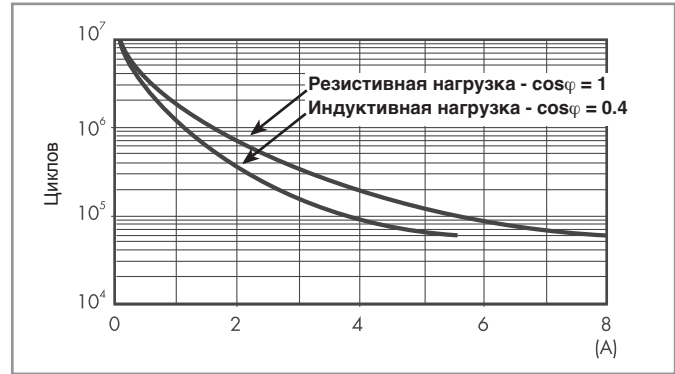

**F 41 - Электрическая долговечность (АС) при различной нагрузке на контактах (бистабильные версии)**

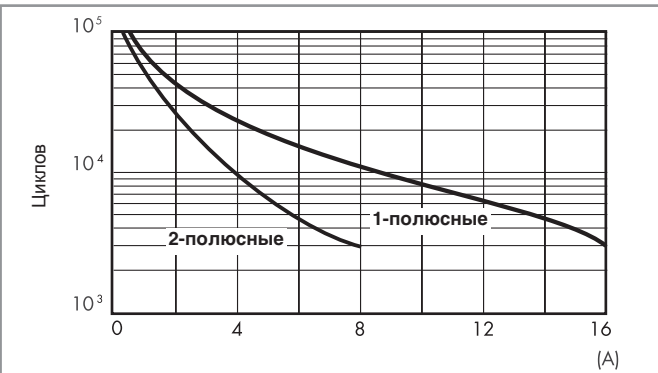

**H 41 - Макс. отключающая способность DC1**

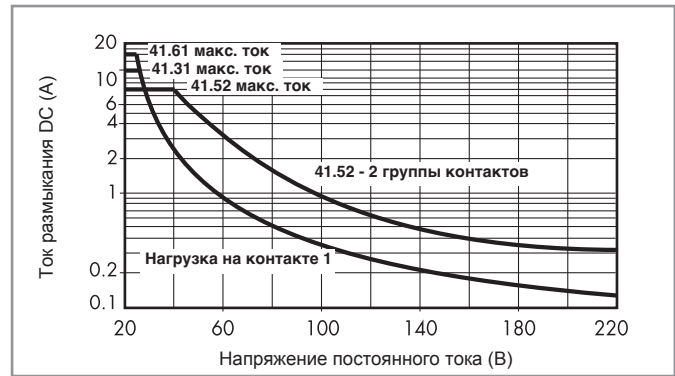

- При переключении активной нагрузки (DC1) и величине тока и напряжения ниже приведенных выше кривых долговечность составляет  $100 \cdot 10^3$  циклов.
  - При коммутации нагрузки DC13, подключение диода параллельно с нагрузкой обеспечивает такую же долговечность, как при нагрузке DC1.
- Примечание: Под нагрузкой возможно увеличение времени срабатывания.

### Характеристики катушки

#### Параметры катушки АС

Номин. напряж. $U_N$ В	Код катушки	Рабочий диапазон		Сопротивл. R Ω	Ном.ток I при $U_N$ мА
		$U_{min}$ В	$U_{max}$ В		
24	8.024	19.2	26.4	350	31.6
115	8.115	92	126.5	8,100	6
230	8.230	184	253	32,500	3.2

#### Параметры катушки DC

Номин. напряж. $U_N$ В	Код катушки	Рабочий диапазон		Сопротивл. R Ω	Ном.ток I при $U_N$ мА
		$U_{min}$ В	$U_{max}$ В		
5	9.005	3.5	7.5	62	80
6	9.006	4.2	9	90	66.7
12	9.012	8.4	18	360	33.3
24	9.024	16.8	36	1,440	16.7
48	9.048	33.6	72	5,760	8.3
60	9.060	42	90	9,000	6.6
110	9.110	77	165	24,200	4.5

#### Параметры катушки DC (бистабильная)

Номин. напряж. $U_N$ В	Код катушки	Рабочий диапазон			Сопротивл. R Ω	Номинальная мощность катушки мВт
		Вкл. $U_{min}$ В	Выкл. $U_{min}$ В	Вкл./Выкл. $U_{max}$ В		
5	6.005	3.5	3.5	5.5	38	650
12	6.012	8.4	8.4	13.2	220	650
24	6.024	16.8	16.8	26.4	885	650

**R 41 - Отношение рабочего диапазона для АС к температуре окр. среды**

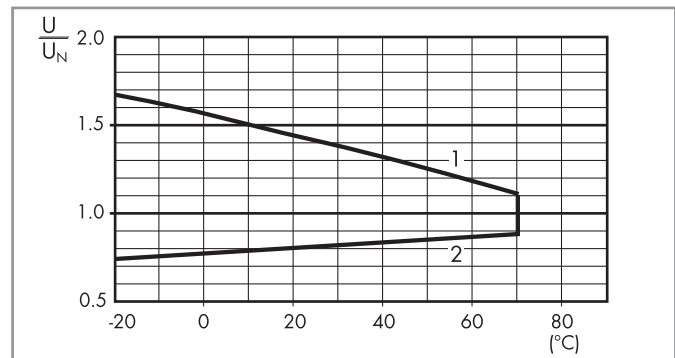

**R 41 - Отношение рабочего диапазона для DC к температуре окр. среды**

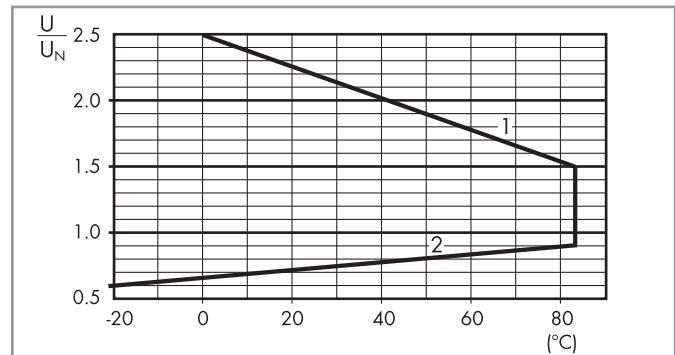

- 1 - Макс. допустимое напряжение на катушке.
- 2 - Мин. напряжение удержания катушки при температуре окружающей среды.

## Твердотельное реле

### Технические параметры

Прочее		41.81 - 9024	41.81 - 8240
Потери мощности	без нагрузки	Вт 0.25	0.25
	при номинальном токе	Вт 1.75	3.5

A

### Входные параметры

#### Характеристики входной цепи DC

Номинал. напряж. $U_N$	Код входной цепи	Рабочий диапазон		Напряжение отключения	Полное сопротивление	Ток управления $I$ при $U_N$
		$U_{min}$	$U_{max}$			
В		В	В	В	$\Omega$	мА
12	7.012	8	17	4	1,550	5.5
24	7.024	14	32	9	2,600	9

### Выходные параметры

L 41 - Выходной ток при темп. окружающей среды SSR - для DC 5 A DC на выходе

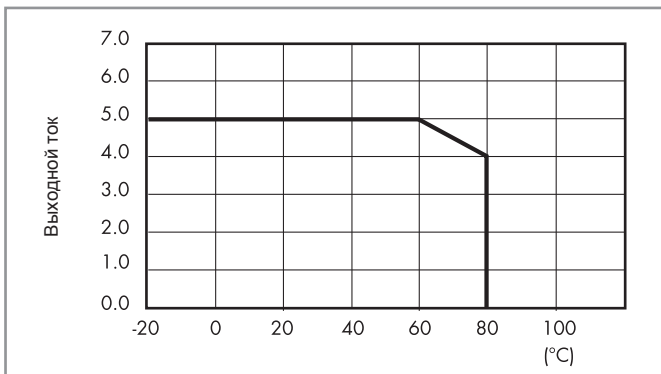

L 41 - Выходной ток при темп. окружающей среды SSR - для AC 3 A на выходе

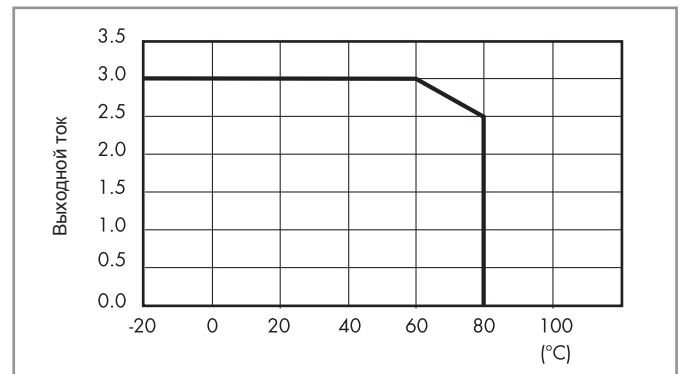

A

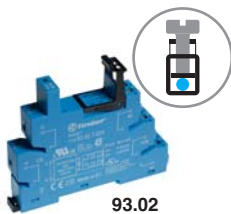

93.02

Сертификация  
(В соответствии с типом):**Розетка на DIN-рейку с винтовыми клеммами: 35 мм (EN**

60715) Напряжение питания	Тип реле	Тип розетки
6 В AC/DC	41.52.9.005.0010 или 41.61.9.005.0010	93.02.0.024
12 В AC/DC	41.52.9.012.0010 или 41.61.9.012.0010	93.02.0.024
24 В AC/DC	41.52/61.9.024.0010 или 41.81.7.024.xxxx	93.02.0.024
60 В AC/DC	41.52.9.060.0010 или 41.61.9.060.0010	93.02.0.060
(110...125)В AC/DC	41.52.9.110.0010 или 41.61.9.110.0010	93.02.0.125
(220...240)В AC/DC	41.52.9.110.0010 или 41.61.9.110.0010	93.02.0.240
(230...240)В AC	41.52.9.110.0010 или 41.61.9.110.0010	93.02.8.230
6 В DC	41.52.9.005.0010 или 41.61.9.005.0010	93.02.7.024
12 В DC	41.52/61.9.012.0010 или 41.81.7.012.xxxx	93.02.7.024
24 В DC	41.52/61.9.024.0010 или 41.81.7.024.xxxx	93.02.7.024
48 В DC	41.52.9.048.0010 или 41.61.9.048.0010	93.02.7.060
60 В DC	41.52.9.060.0010 или 41.61.9.060.0010	93.02.7.060

**Аксессуары**

8-полюсная перемычка	093.08 (см. спецификации на следующей странице)
Пластиковый разделитель	093.01 (см. спецификации на следующей странице)

**Технические параметры**

Номинальные параметры	10 А - 250 В	
Изоляция	6 кВт (1.2/50 мкс) между катушкой и контактами	
Категория защиты	IP 20	
Температура окружающей среды ( $U_N \leq 60$ В / $> 60$ В)	°C	-40...+70/-40...+55
⊕ Момент затяжки винта	Нм	0.5
Длина зачистки провода	мм	8
Макс. размер провода для розетки 93.02		одножильный провод
	mm <sup>2</sup>	1x6 / 2x2.5
	AWG	1x10 / 2x14
		многожильный провод
		1x4 / 2x2.5
		1x12 / 2x14

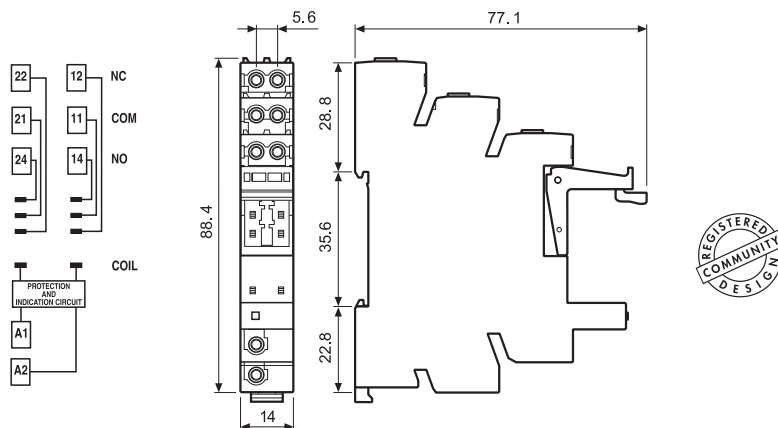

Примечание: Не применяется для бистабильных реле



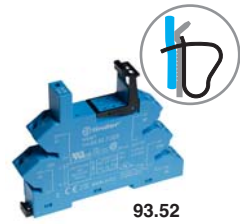

93.52

Сертификация  
(В соответствии с типом):



### Розетка на DIN-рейку с пружинными клеммами: 35 мм (EN 60715)

Напряжение питания	Тип реле	Тип розетки
6 В AC/DC	41.52.9.005.0010 или 41.61.9.005.0010	93.52.0.024
12 В AC/DC	41.52.9.012.0010 или 41.61.9.012.0010	93.52.0.024
24 В AC/DC	41.52/61.9.024.0010 или 41.81.7.024.xxxx	93.52.0.024
60 В AC/DC	41.52.9.060.0010 или 41.61.9.060.0010	93.52.0.060
(110...125)В AC/DC	41.52.9.110.0010 или 41.61.9.110.0010	93.52.0.125
(220...240)В AC/DC	41.52.9.110.0010 или 41.61.9.110.0010	93.52.0.240
(230...240)В AC	41.52.9.110.0010 или 41.61.9.110.0010	93.52.8.230
6 В DC	41.52.9.005.0010 или 41.61.9.005.0010	93.52.7.024
12 В DC	41.52/61.9.012.0010 или 41.81.7.012.xxxx	93.52.7.024
24 В DC	41.52/61.9.024.0010 или 41.81.7.024.xxxx	93.52.7.024
48 В DC	41.52.9.048.0010 или 41.61.9.048.0010	93.52.7.060
60 В DC	41.52.9.060.0010 или 41.61.9.060.0010	93.52.7.060

### Аксессуары

8-полюсная перемычка	093.08 (см. таблицу ниже)
Пластиковый разделитель	093.01 (см. таблицу ниже)

### Технические параметры

Номинальные параметры	10 А - 250 В	
Изоляция	6 кВТ (1.2/50 мкс) между катушкой и контактами	
Категория защиты	IP 20	
Температура окружающей среды	°C -40...+70 / -40...+55	
( $U_N \leq 60$ В / $> 60$ В)		
Длина зачистки провода	мм	8
Макс. размер провода для розетки 93.52		одножильный провод
	мм <sup>2</sup>	1x2.5
	AWG	1x14
		многожильный провод
		1x2.5
		1x14

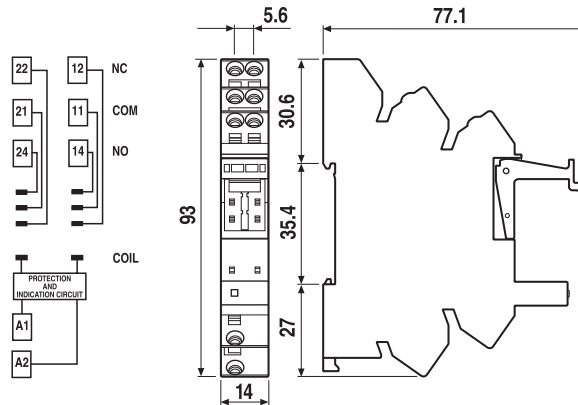
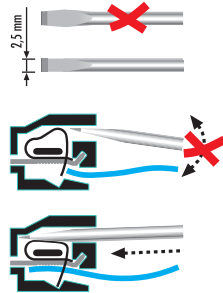

Примечание: Не применяется для бистабильных реле

### Аксессуары

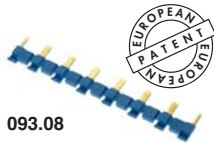

093.08

Сертификация  
(В соответствии с типом):



<b>8-полюсная перемычка для розеток 93.02 и 93.52</b>	093.08 (синий)	093.08.0 (черный)	093.08.1 (красный)
Номинальные значения	10 А - 250 В		

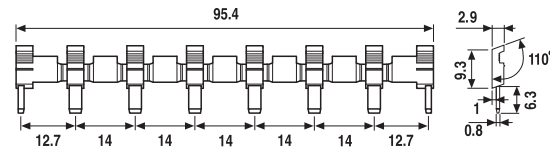

<b>Пластиковый разделитель для розеток 93.02 и 93.52</b>	093.01
--	--------

Толщина 2 мм, необходимо устанавливать в начале и в конце группы интерфейсов.  
Может применяться для визуального разделения групп, обязательно следует использовать для:  
- защитного разделения интерфейсов соседних PLC с различным напряжением согласно требованиям VDE 0106-101  
- защиты перемычек



093.01



A



95.13.2



95.15.2

Сертификация  
(В соответствии с типом):



Розетка PCB с удерживающим зажимом	95.13.2 (синий)	95.13.20 (черный)	95.15.2 (синий)	95.15.20 (черный)
Тип реле	41.31		41.52, 41.61, 41.81 <sup>(1)</sup>	
<b>Аксессуары</b>				
Пластиковый удерживающий зажим	095.42			
<b>Технические параметры</b>				
Номинальные значения	10 А - 250 В *			
Изоляция	6 кВТ (1.2/50 мкс) между катушкой и контактами			
Категория защиты	IP 20			
Температура окружающего воздуха	°C	-40...+70		

\* При токе > 10 А необходимо подключить разъем с контактами в параллель (21 с 1, 24 с 14, 22 с 12).  
<sup>(1)</sup> Для реле 41.81 NO контакт 1 1-14.

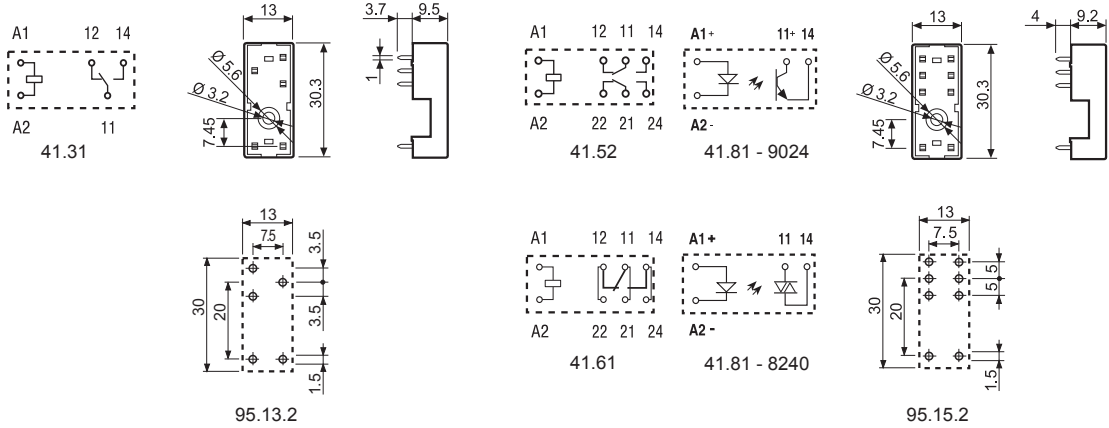

Вид со стороны выводов

Вид со стороны выводов

Примечание: Не применяется для бистабильных реле

### Информация по заказным кодам розеток

Кодировка розеток с удерживающими зажимами (клипсами) и варианты упаковки.

Варианты кодировки обозначаются тремя последними буквами:

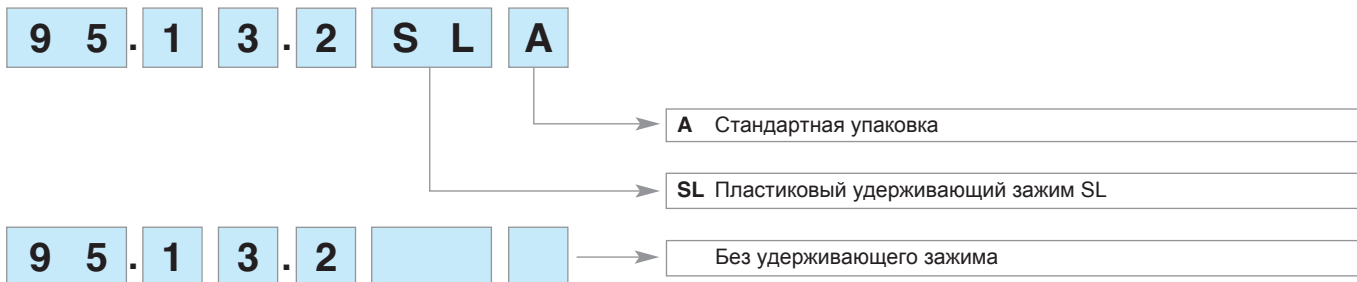

## Характеристики

1 группа контактов - низкопрофильные (высота 15.4 мм)

43.41 - 1 группа контактов 10 А (выводы с шагом 3.2 мм)

43.41-0300 - 1 контакт NO - 10 А (выводы с шагом 5 мм)

43.61-0300 - 1 контакт NO - 16 А (выводы с шагом 5 мм)

Для печатного монтажа - напрямую или для использования с PCB розеткой (версия 43.41)

- Чувствительная катушка DC:
  - 250 мВт (версия 10 А)
  - 400 мВт (версия 16 А)
- Зазор катушка-контакты 10 мм, изоляция 6 кВт (1.2/50 мкс)
- Контакты не содержат кадмий (предпочтительная версия)
- Уровень защиты: стандарт RT II, (опция RT III)

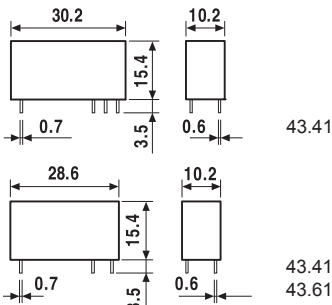

По классификации UL, Мощность в л.с.и Номинал контактов в дежурном режиме, см. "Основные технические характеристики", стр V

43.41



- Выводы с шагом 3.2 мм
- группа контактов 10 А
- Напрямую или через розетку PCB

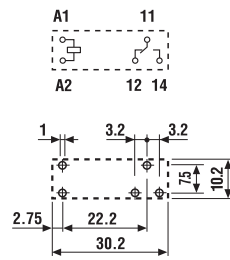

Вид со стороны выводов

43.41-0300



- Выводы с шагом 5 мм
- 1 контакт NO 10 А
- Установка на печатную плату

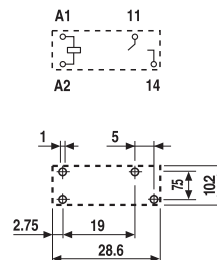

Вид со стороны выводов

43.61-0300



- Выводы с шагом 5 мм
- 1 контакт NO 16 А
- Установка на печатную плату

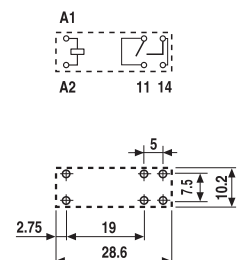

Вид со стороны выводов

### Характеристики контактов

Контактная группа (конфигурация)	1 CO (SPDT)	1 NO (SPST-NO)	1 NO (SPST-NO)
Номинальный ток/Макс. пиковый ток	A 10/15	10/15	16/25
Ном. напряжение/Макс. напряжение	B~ 250/400	250/400	250/400
Номинальная нагрузка AC1	BA 2,500	2,500	4,000
Номинальная нагрузка (230 В~) AC15	BA 500	500	750
Допустимая мощность однофазного двигателя (230 В~)	кВт —	—	—
Отключающая способность DC1: 30/1 10/220 В А	10/0.3/0.12	10/0.3/0.12	16/0.3/0.12
Мин. коммутлируемая мощность	мВт(В/мА) 300 (5/5)	300 (5/5)	300 (5/5)
Стандартный материал контакта	AgNi	AgNi	AgNi

### Характеристики катушки

Номин. напряж. (U <sub>N</sub> )	В AC (50/60 Гц)	—	—	—
	В DC	3 - 6 - 9 - 12 - 18 - 24 - 36 - 48	3 - 6 - 9 - 12 - 18 - 24 - 36 - 48	12 - 24 - 48
Ном. мощн. AC/DC	ВА (50 Гц)/Вт	—/0.25	—/0.25	—/0.4
Рабочий диапазон	AC	—	—	—
	DC	(0.7...1.5)U <sub>N</sub>	(0.7...1.5)U <sub>N</sub>	(0.7...1.2)U <sub>N</sub>
Напряжение удержания	AC/DC	—/0.4 U <sub>N</sub>	—/0.4 U <sub>N</sub>	—/0.4 U <sub>N</sub>
Напряжение отключения	AC/DC	—/0.05 U <sub>N</sub>	—/0.05 U <sub>N</sub>	—/0.05 U <sub>N</sub>

### Технические параметры

Механическая долговечность AC/DC	циклов	—/10 · 10 <sup>6</sup>	—/10 · 10 <sup>6</sup>	—/10 · 10 <sup>6</sup>
Электр. долговечность при ном. нагрузке AC1	циклов	100 · 10 <sup>3</sup>	100 · 10 <sup>3</sup>	50 · 10 <sup>3</sup>
Время вкл/выкл	мс	6/4	6/2	6/2
Изоляция между катушкой и контактами (1.2/50мкс)	кВ	6 (10 мм)	6 (10 мм)	6 (10 мм)
Электрическая прочность между открытыми контактами	ВАС	1,000	1,000	1,000
Внешний температурный диапазон	°C	—40...+85	—40...+85	—40...+85
Категория защиты		RT II	RT II	RT II

Сертификация (в соответствии с типом)



## Информация по заказам

Пример: 43 серия - низкопрофильные PCB реле, 1 CO (SPDT), катушка 24 В DC.

A

4 3 . 4 1 . 7 . 0 2 4 . **A** **B** **C** **D**  
 2 0 0 0

**Серия** —

**Тип** —

4 = ПМ - для 3.2-мм выводов (CO/SPDT, 10 А)

ПМ - для 5-мм выводов (NO/SPST-NO, 10 А)

6 = ПМ - для 5-мм выводов (NO/SPST-NO, 16 А)

**Кол-во контактов** —

1 = 1 контакт

**Тип катушки** —

7 = чувств. при DC (только для 43.41)

9 = DC (только для 43.61)

**Напряжение катушки** —

См. характеристики

**A: Материал контактов**

0 = AgNi

2 = AgCdO

4 = AgSnO<sub>2</sub>

5 = AgNi + Au

**B: Схема контакта** —

0 = CO (SPDT) - (только для 43.41)

3 = NO (SPST)

**D: Варианты**

0 = Категория защиты (RT II)

1 = Защищенная версия (RT III)

**C: Опции**

0 = Нет

**Выбор характеристик и опций: возможны комбинации только в одном ряду. Предпочтительные варианты выделены жирным шрифтом.**

Тип	Питание катушки	A	B	C	D
43.41	чувств. катушка DC	<b>0</b> - 2 - 4 - 5	<b>0</b> - 3	<b>0</b>	<b>0</b> - 1
43.61	DC	<b>0</b> - 2 - 4	<b>3</b>	<b>0</b>	<b>0</b>

## Технические параметры

### Изоляция в соответствии с EN 61810-1 ed

Номинальное напряжение питания	В AC	230/400
Расчетное напряжение изоляции	В AC	250   400
Уровень загрязнения		3   2

### Изоляция между катушкой и контактной группой

Тип изоляции	Усиленный (10 мм)
Категория перегрузки	III
Расчетное импульсное напряжение	кВ (1.2/50 мкс) 6
Электрическая прочность	В AC 4,000

### Изоляция между разомкнутыми контактами

Тип расцепления	Микро-расцепление
Электрическая прочность	В AC/кВ (1.2/50 мкс) 1,000/1.5

### Устойчивость к перепадам

Разрыв (5...50)нс, 5 кГц, на A1 - A2	EN 61000-4-4	уровень 4 (4 кВ)
Импульс (1.2/50 мкс) на A1 - A2 (при дифференциальном включении)	EN 61000-4-5	уровень 3 (2 кВ)

### Прочее

Время дребезга: NO/NC	3/6	мс
Виброустойчивость (5...55 Гц.): NO/NC	g 15/3	
Ударопрочность	g 15	
Потери мощности	без нагрузки	Вт 0.25 (43.41)   0.4 (43.61)
	при номинальном токе	Вт 1.3 (43.41)   2 (43.61)
Рекомендуемое расстояние между реле на плате	мм	≥ 5

## Характеристика контактов

**F 43 - Электрическая долговечность (AC) при ном. нагрузке**

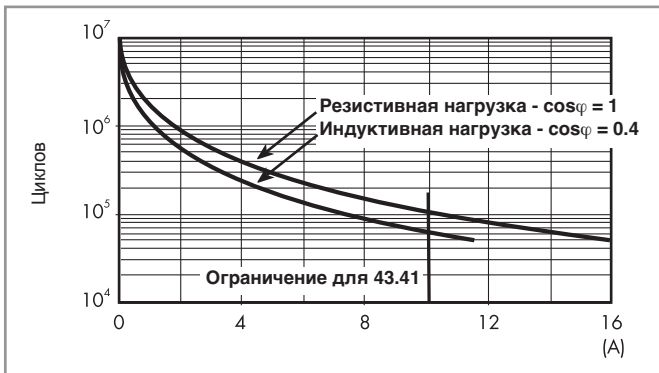

**H 43 - Макс. отключающая способность DC1**

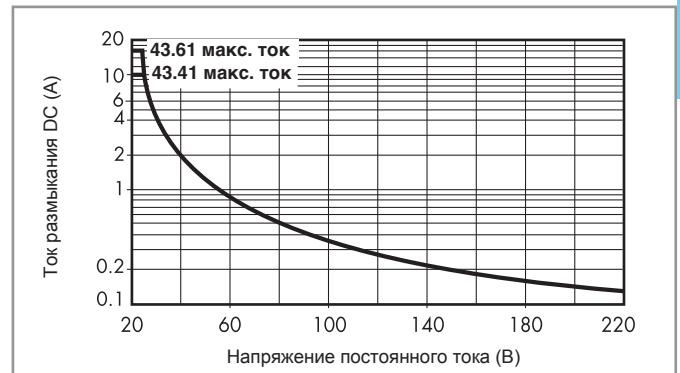

- При переключении активной нагрузки (DC1) значения напряжения и тока которой находятся в нижней части графика (под характеристикой), величина ожидаемого электрического ресурса для 43.41 составит  $100 \cdot 10^3$  циклов, и  $\geq 50 \cdot 10^3$  циклов для 43.61.
- При коммутации нагрузки DC13, подключение диода параллельно с нагрузкой обеспечивает такую же долговечность, как при нагрузке DC1.  
Примечание: Под нагрузкой возможно увеличение времени срабатывания.

## Характеристики катушки

**Версия для DC - 0.25 Вт - версия с повышенной чувствительностью, (тип 43.41)**

Номин. напряж. $U_N$ В	Код катушки	Рабочий диапазон		Сопrotивл. R $\Omega$	Ном. ток I при $U_N$ мА
		$U_{min}$ В	$U_{max}$ В		
3	7.003	2.2	4.5	36	83.5
6	7.006	4.2	9	150	40
9	7.009	6.5	13.5	324	27.7
12	7.012	8.4	18	580	20.7
18	7.018	13	27	1,300	13.8
24	7.024	16.8	36	2,200	10.9
36	7.036	25.2	54	5,200	6.9
48	7.048	33.6	72	9,200	5.2

**R 43 - Отношение рабочего диапазона для DC к температуре окр. среды**

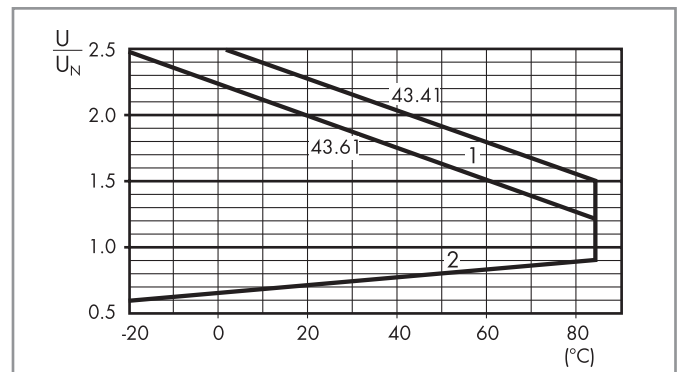

- 1 - Макс. допустимое напряжение на катушке.
- 2 - Мин. напряжение удержания катушки при температуре окружающей среды.

**Версия для DC - 0.4 Вт - стандартная версия, (тип 43.61)**

Номин. напряж. $U_N$ В	Код катушки	Рабочий диапазон		Сопrotивл. R $\Omega$	Ном. ток I при $U_N$ мА
		$U_{min}$ В	$U_{max}$ В		
12	9.012	8.4	14.4	360	33.3
24	9.024	16.8	28.8	1,400	17.1
48	9.048	33.6	57.6	5,760	8.3

A



95.23

Сертификация  
(В соответствии с типом):

<b>PCB розетка</b> (только для переключающих контактов)	<b>95.23 (синий)</b>	<b>95.23.0 (черный)</b>
Тип реле	43.41	43.41
<b>Аксессуары</b>		
Металлическая клипса-держатель (поставляется с розеткой – код на упаковке SNA)	095.43	
<b>Технические параметры</b>		
Номинальные значения	10 А - 250 В	
Изоляция	6 кВт (1.2/50 мкс) между катушкой и контактами	
Категория защиты	IP 20	
Температура окружающего воздуха	°C	-40...+70

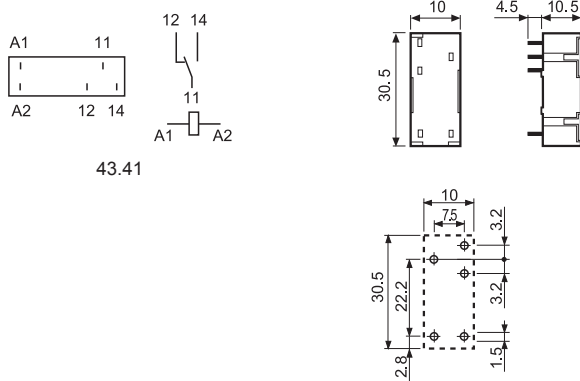

Вид со стороны выводов

## Информация по заказным кодам розеток

Кодировка розеток с удерживающими зажимами (клипсами) и варианты упаковки.

Варианты кодировки обозначаются тремя последними буквами:

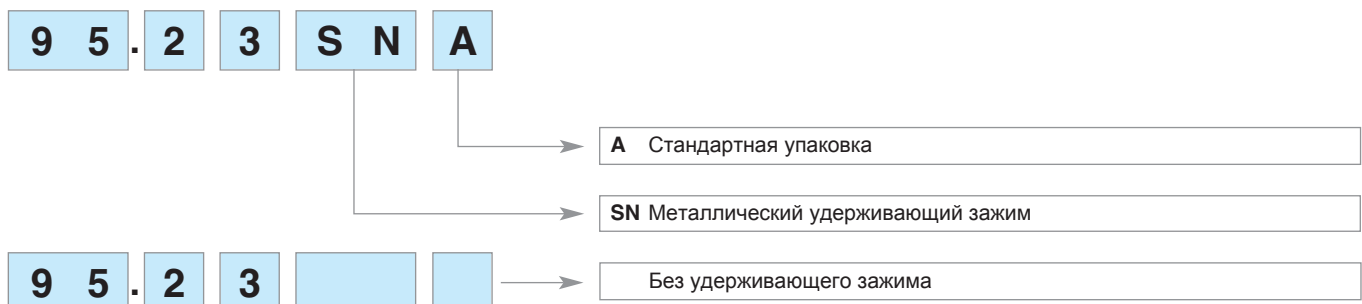

**44 Серия - Миниатюрные PCB реле 6 до 10 А**
**A**

**Миниатюрные силовые реле с высоким уровнем изоляции соседних контактов; монтаж на печатную плату и в розетку; 2 группы контактов**

**Тип 44.52**

- 2 группы контактов 6 А  
(выводы с шагом 5 мм)

**Тип 44.62**

- 2 группы контактов 10 А  
(выводы с шагом 5 мм)

- катушка DC (стандартная или чувствительная версия)
- Контакты не содержат кадмий
- Зазор катушка-контакты 8 мм, изоляция 6 кВт (1.2/50 мкс)
- По классификации UL (определенные комбинации реле/ розеток)
- Розетки 95 серии для монтажа на печатную плату и на рейку 35 мм (EN 60715) с винтовыми, пружинными и Push-in клеммами
- Модули 99 серии - индикация катушки и подавление электромагнитного импульса; Таймерные модули 86.30
- Категория защиты:  
RT II - защита от флюса (стандарт)

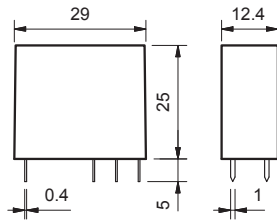

По классификации UL, Мощность в л.с.и Номинал контактов в дежурном режиме, см. "Основные технические характеристики", стр V

**44.52**

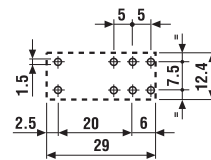
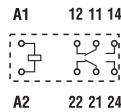

- 2 группы контактов 6 А
- PCB или розетки 95 серии



Вид со стороны выводов

**44.62**

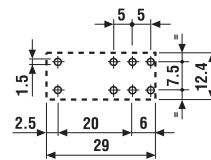
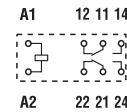
- 2 группы контактов 10 А
- PCB или розетки 95 серии



Вид со стороны выводов

**Характеристики контактов**

Контактная группа (конфигурация)		2 переключающих контакта (DPDT)	2 переключающих контакта (DPDT)
Номинальный ток/Макс. пиковый ток	A	6/10	10/20
Ном. напряжение/Макс. напряжение	B~	250/400	250/400
Номинальная нагрузка AC1	BA	1500	2500
Номинальная нагрузка (230 В~) AC15	BA	250	500
Допустимая мощность однофазного двигателя (230 В~)	кВт	0.185	0.37
Отключающая способность DC1: 30/110/220 В A		6/0.3/0.13	10/0.3/0.13
Мин. коммутируемая мощность	мВт(В/мА)	300 (5/5)	300 (5/5)
Стандартный материал контакта		AgNi	AgNi

**Характеристики катушки**

Номинал. напряж. (U <sub>N</sub> ) В AC (50/60 Гц)		—	—
	B DC	6 - 9 - 12 - 14 - 24 - 28 - 48 - 60 - 110 - 125	
Ном. мощн. AC/DC/Чувствит. DC	BA (50 Гц)/Вт/Вт	—/0.65/0.5	—/0.65/0.5
Рабочий диапазон	AC	—	—
	DC/Чувствит. DC	(0.73...1.5)U <sub>N</sub> / (0.73...1.7)U <sub>N</sub>	(0.73...1.5)U <sub>N</sub> / (0.8...1.7)U <sub>N</sub>
Напряжение удержания	AC/DC	—/0.4 U <sub>N</sub>	—/0.4 U <sub>N</sub>
Напряжение отключения	AC/DC	—/0.1 U <sub>N</sub>	—/0.1 U <sub>N</sub>

**Технические параметры**

Механическая долговечность AC/DC	циклов	—/20 · 10 <sup>6</sup>	—/20 · 10 <sup>6</sup>
Электр. долговечность при ном. нагрузке AC1	циклов	150 · 10 <sup>3</sup>	100 · 10 <sup>3</sup>
Время вкл/выкл	мс	8/5 - (12/5 чувств.)	8/5 - (12/5 чувств.)
Изоляция между катушкой и контактами (1.2/50 мкс)	кВ	6 (8 мм)	6 (8 мм)
Электрическая прочность между открытыми контактами	B AC	1000	1000
Внешний температурный диапазон	°C	-40...+85	-40...+85
Категория защиты		RT II	RT II

**Сертификация** (в соответствии с типом):



## Информация по заказам

Пример: 44 серия - реле PCB, контакты 2 CO (DPDT) 10 А, катушка 24 В DC.

A

4 4 . 6 2 . 9 . 0 2 4 . 0 0 0 0

Серия

Тип

5 = ПМ - для 5 мм выводов

6 = ПМ - для 5 мм выводов

Кол-во контактов

2 = 2 переключающих контакта

44.52, 6 А

44.62, 10 А

Тип катушки

7 = Чувствительн. DC

9 = DC

Напряжение катушки

См. характеристики катушки

**A: Материал контактов**

0 = Стандартный AgNi

4 = AgSnO<sub>2</sub>

только для 44.62

5 = AgNi + Au

только для 44.52

**B: Схема контактов**

0 = Стандартный (DPDT)

**D: Варианты**

0 = Категория защиты (RT II)

**C: Опции**

0 = Нет

**Выбор характеристик и опций: возможны комбинации только в одном ряду.**

Предпочтительные варианты выделены **жирным шрифтом**.

Тип	Питание катушки	A	B	C	D
44.52	DC - Чувств. DC	<b>0 - 5</b>	<b>0</b>	<b>0</b>	<b>0</b>
44.62	DC - Чувств. DC	<b>0 - 4</b>	<b>0</b>	<b>0</b>	<b>0</b>

## Технические параметры

## Изоляция в соответствии с EN 61810-1 ed

Номинальное напряжение питания	В AC	230/400
Расчетное напряжение изоляции	В AC	250 400
Уровень загрязнения		3 2

## Изоляция между катушкой и контактной группой

Тип изоляции		Усиленный (8 мм)
Категория перегрузки		III
Расчетное импульсное напряжение	кВ (1.2/50 мкс)	6
Электрическая прочность	В AC	4000

## Изоляция между соседними контактами

Тип изоляции		Базовый
Категория перегрузки		III
Расчетное импульсное напряжение	кВ (1.2/50 мкс)	4
Электрическая прочность	V AC	2500

## Изоляция между разомкнутыми контактами

Тип расцепления		Микро-расцепление
Электрическая прочность	В AC/кВ (1.2/50 мкс)	1000/1.5

## Устойчивость к перепадам

Разрыв (5...50)нс, 5 кГц, на A1 - A2	EN 61000-4-4	уровень 4 (4 кВ)
Импульс (1.2/50 мкс) на A1 - A2 (при дифференциальном включении)	EN 61000-4-5	уровень 3 (2 кВ)

## Прочее

Время дребезга: NO/NC	мс	4/4	
Виброустойчивость (5...55)Гц: NO/NC	g	15/12	
Ударопрочность	g	16	
Потери мощности	без нагрузки	Вт	0.6
	при номинальном токе	Вт	1.2 (44.52) 2.7 (44.62)
Рекомендуемое расстояние между реле на плате	мм	≥5	

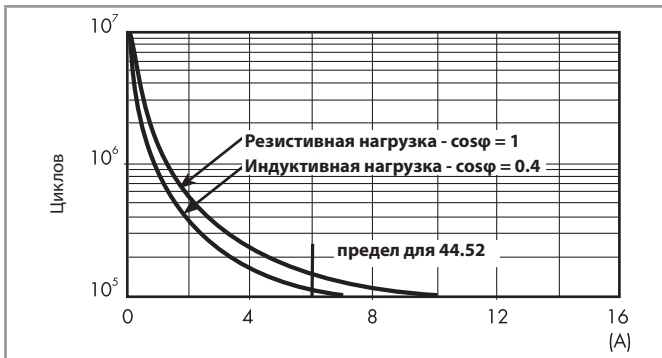
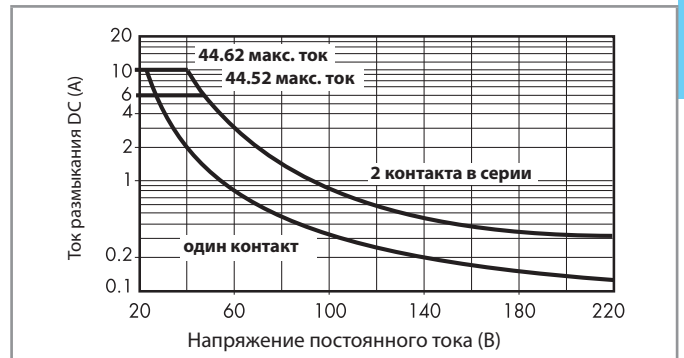
**Характеристика контактов**
**F 44 - Электрическая долговечность (AC) при ном. нагрузке**

**H 44 - Макс. отключающая способность DC1**

- При переключении активной нагрузки (DC1) и величине тока и напряжения ниже приведенных выше кривых долговечность оставляет  $100 \cdot 10^3$  циклов.
  - При коммутации нагрузки DC13, подключение диода параллельно с нагрузкой обеспечивает такую же долговечность, как при нагрузке DC1.
- Примечание: Под нагрузкой возможно увеличение времени срабатывания.

**Характеристики катушки**
**Версия для DC (0.65 Вт - стандартная)**

Номин. напряж. $U_N$	Код катушки	Рабочий диапазон		Сопротивл. R	Ном. ток I при $U_N$
		$U_{min}$	$U_{max}$		
В		В	В	$\Omega$	мА
6	9.006	4.4	9	55	109
9	9.009	6.6	13.5	125	72
12	9.012	8.8	18	220	55
14	9.014	10.2	21	300	47
24	9.024	17.5	36	900	27
28	9.028	20.5	42	1200	23
48	9.048	35	72	3500	14
60	9.060	43.8	90	5500	11
110	9.110	80.3	165	18000	6.2
125	9.125	91.2	188	23500	5.3

**Версия для DC (0.5 Вт - чувствительная катушка)**

Номин. напряж. $U_N$	Код катушки	Рабочий диапазон		Сопротивл. R	Ном. ток I при $U_N$
		$U_{min}$	$U_{max}$		
В		В	В	$\Omega$	мА
6	7.006	4.4	10.2	75	80
9	7.009	6.6	15.3	160	56
12	7.012	8.8	20.4	300	40
14	7.014	10.2	23.8	400	35
24	7.024	17.5	40.8	1200	20
28	7.028	20.5	47.6	1600	17.5
48	7.048	35	81.6	4800	10
60	7.060	43.8	102	7200	8.4
110	7.110	80.3	187	23500	4.7
125	7.125	100	219	32000	3.9

\*  $U_{min} = 0.8 U_N$  для 44.62

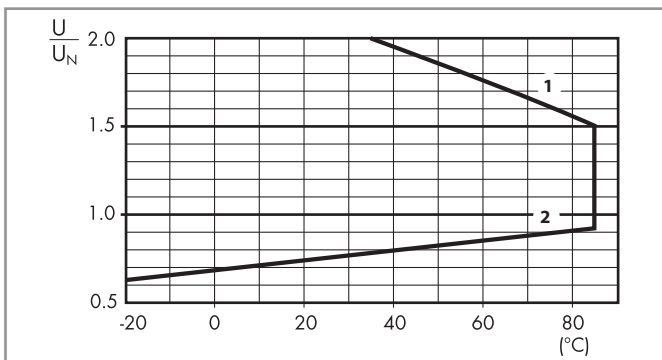
**R 44 - Отношение рабочего диапазона для DC к температуре окр. среды - Стандартная катушка**

- 1 - Макс. допустимое напряжение на катушке.  
2 - Мин. напряжение удержания катушки при температуре окружающей среды.

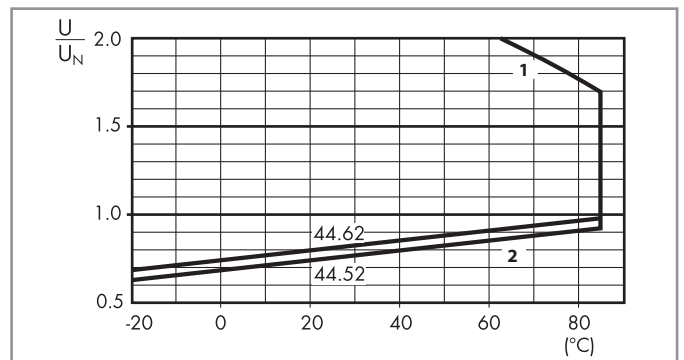
**R 44 - Отношение рабочего диапазона для DC к температуре окр. среды - Чувствительная катушка**

- 1 - Макс. допустимое напряжение на катушке.  
2 - Мин. напряжение удержания катушки при температуре окружающей среды.



## 95 Серия - Розетки и аксессуары для реле 44 Серии

A



95.P5

См. стр. 61

Модель	Розетка	Реле	Описание	Установка	Аксессуары
99.02	95.P5	44.52 44.62	<b>Розетки с клеммами Push-in</b> - быстрый монтаж проводов - Верхние клеммы - Контакты - Нижние клеммы - катушка	на поверхность или на рейку 35 мм (EN 60715)	- Индикация катушки и модули подавления электромагнитного импульса - Перемычка - Модульные таймеры - Пластиковый удерживающий зажим



95.05

См. стр. 63

Модель	Розетка	Реле	Описание	Установка	Аксессуары
99.02	95.05	44.52 44.62	<b>Розетка с винтовыми клеммами</b> - Верхние клеммы - контакты - Нижние клеммы - катушка	на поверхность или на рейку 35 мм (EN 60715)	- Индикация катушки и модули подавления электромагнитного импульса - Перемычка - Модульные таймеры - Пластиковый удерживающий зажим



95.55

См. стр. 64

Модель	Розетка	Реле	Описание	Установка	Аксессуары
99.02	95.55	44.52 44.62	<b>Розетка с пружинными клеммами</b> - Верхние клеммы - контакты - Нижние клеммы - катушка	на поверхность или на рейку 35 мм (EN 60715)	- Индикация катушки и модули подавления электромагнитного импульса - Модульные таймеры - Пластиковый удерживающий зажим

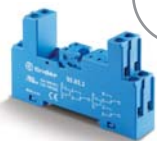

95.85.3

См. стр. 65

Модель	Розетка	Реле	Описание	Установка	Аксессуары
99.80	95.85.3	44.52 44.62	<b>Розетка с винтовыми клеммами</b>	на поверхность или на рейку 35 мм (EN 60715)	- Индикация катушки и модули подавления электромагнитного импульса - Пластиковый удерживающий зажим



95.95.3

См. стр. 66

Модель	Розетка	Реле	Описание	Установка	Аксессуары
99.80	95.95.3	44.52 44.62	<b>Розетка с винтовыми клеммами</b> - Верхние клеммы - контакты - Нижние клеммы - катушка	на поверхность или на рейку 35 мм (EN 60715)	- Индикация катушки и модули подавления электромагнитного импульса - Пластиковый удерживающий зажим



95.65

См. стр. 67

Модель	Розетка	Реле	Описание	Установка	Аксессуары
—	95.65	44.52 44.62	<b>Розетка с винтовым зажимом</b>	на поверхность или на рейку 35 мм (EN 60715)	- Металлический зажим



95.15.2

См. стр. 68

Модель	Розетка	Реле	Описание	Установка	Аксессуары
—	95.15.2	44.52 44.62	<b>Розетка PCB</b>	Для печатного монтажа	- Металлический зажим

Верхние клеммы



Нижние клеммы

**95 Серия - Розетки и аксессуары для реле 44 Серии**
**A**

**95.P5**

 Сертификация  
(В соответствии с типом):

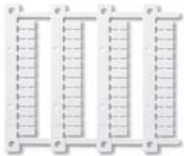
**095.91.3**

**060.48**

<b>Розетка с пружинными клеммами Push-in для монтажа на рейку 35 мм (EN 60715)</b>		<b>95.P5</b>	
Тип реле		44.52, 44.62	
<b>Аксессуары</b>			
Металлическая клипса		095.71	
Пластиковый удерживающий зажим (поставляется с розеткой - код корпуса SPA)		095.91.3	
8-полюсная перемычка		097.58	
2-полюсная перемычка (Шаг 12.5 мм)		097.52	
2-полюсная перемычка (Шаг 4.6 мм)		097.42	
Держатель маркировки (для маркировки типов 060.48 и 060.72)		097.00	
Маркировочная этикетка		095.00.4	
Модули (см. таблицу ниже)		99.02	
Модульные таймеры (см. таблицу ниже)		86.30	
Блок маркировок для установки в пластиковые клипсы 095.91.3 и в держатель маркировки 097.00; 48 шт, 6 x 12 мм, для термотрансферных принтеров CEMBRE		060.48	
<b>Технические параметры</b>			
Номинальные значения		10 А - 250 В*	
Изоляция		6 кВт (1.2/50 мкс) между катушкой и контактами	
Категория защиты		IP 20	
Температура окружающего воздуха		°C -40...+70 (см. схему L95)	
Длина зачистки провода		мм 8	
Мин. сечение провода для розеток 95.P5		одножильный провод	многожильный провод
		мм <sup>2</sup> 0.5	0.5
Макс. сечение провода для розеток 95.P5		AWG 21	21
		одножильный провод	многожильный провод
		мм <sup>2</sup> 2x1.5 / 1x2.5	2x1.5 / 1x2.5
		AWG 2x18 / 1x14	2x18 / 1x14

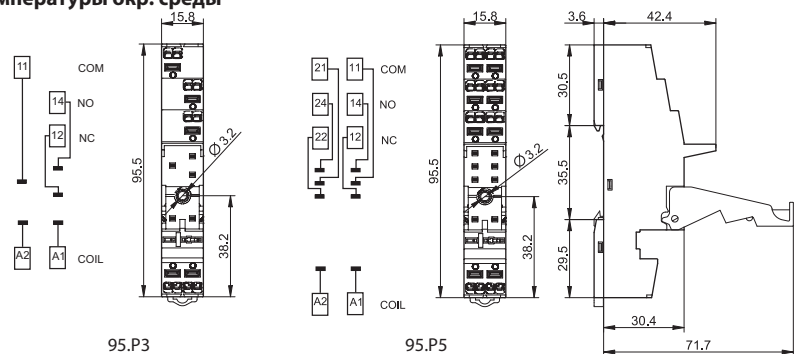
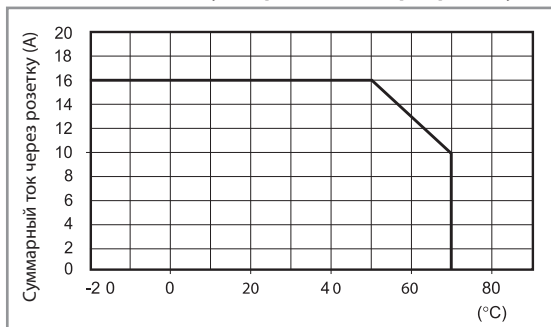
\* При токе > 10 А необходимо подключить разъем с контактами в параллель (21 с 11, 24 с 14, 22 с 12).  
Для реле 40.51 перекидной контакт: 21-12-14.

**L 95 - Зависимость суммарного тока через розетку от температуры окр. среды**

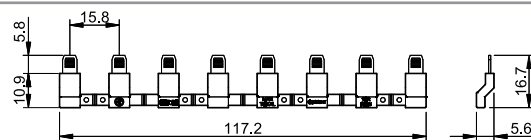
**097.58**

<b>8-полюсная перемычка для розеток 95.P5</b>	<b>097.58</b>
Номинальные значения	10 А - 250 В

**097.52**

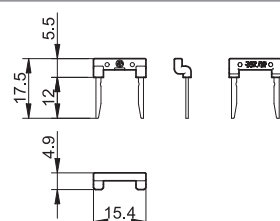
<b>2-полюсная перемычка для розеток 95.P5</b>	<b>097.52</b>
Номинальные значения	10 А - 250 В



## 95 Серия - Розетки и аксессуары для реле 44 Серии

A



097.42

**2-полюсная перемычка** для розеток 95.P5

097.42

Номинальные значения

10 A - 250 В

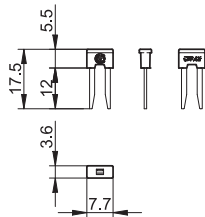

097.00

**Держатель маркировки** для розеток 95.P5

097.00

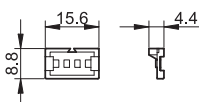

86.30

**Модульные таймеры 86 серии**

(12...24)В AC/DC; 2-функциональный: AI, DI; (0.05 с...100 мин.)

86.30.0.024.0000

(110...125)В AC; 2-функциональный: AI, DI; (0.05 с...100 мин.)

86.30.8.120.0000

(230...240)В AC; 2-функциональный: AI, DI; (0.05 с...100 мин.)

86.30.8.240.0000

Сертификация (В соответствии с типом): **CE EAC PG CUL<sup>®</sup> US**

99.02

**Модули 99.02 - Индикация катушки и подавление электромагнитного импульса** для розеток 95.P5

Диод (+A1, стандартная полярность) (6...220)В DC

99.02.3.000.00

СВЕТОДИОД

(6...24)В DC/AC

99.02.0.024.59

СВЕТОДИОД

(28...60)В DC/AC

99.02.0.060.59

СВЕТОДИОД

(110...240)В DC/AC

99.02.0.230.59

СВЕТОДИОД + диод (+A1, стандартная полярность)

(6...24)В DC

99.02.9.024.99

СВЕТОДИОД + диод (+A1, стандартная полярность)

(28...60)В DC

99.02.9.060.99

СВЕТОДИОД + диод (+A1, стандартная полярность)

(110...220)В DC

99.02.9.220.99

СВЕТОДИОД + Варистор

(6...24)В DC/AC

99.02.0.024.98

СВЕТОДИОД + Варистор

(28...60)В DC/AC

99.02.0.060.98

СВЕТОДИОД + Варистор

(110...240)В DC/AC

99.02.0.230.98

RC-цепь

(6...24)В DC/AC

99.02.0.024.09

RC-цепь

(28...60)В DC/AC

99.02.0.060.09

RC-цепь

(110...240)В DC/AC

99.02.0.230.09

Шунтирующее сопротивление

(110...240)В AC

99.02.8.230.07

Сертификация

(В соответствии с типом):

**EAC PG CUL<sup>®</sup> US**

Модули DC с

нестандартной

полярностью (+A2)

поставляются по

заказу.

95 Серия - Розетки и аксессуары для реле 44 Серии

A



95.05

Сертификация  
(В соответствии с типом):



Согласно спецификации:  
Определенные комбинации реле/розеток



095.01

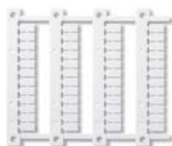

060.48

<b>Розетка с винтовыми клеммами для установки на поверхность или на рейку на 35 мм</b>	<b>95.05 синий</b>	<b>95.05.0 черный</b>	
Тип реле	44.52, 44.62		
<b>Аксессуары</b>			
Металлическая клипса	095.71		
Пластиковый удерживающий зажим (поставляется с розеткой - код корпуса SPA)	095.01	095.01.0	
8-полюсная перемычка	095.18	095.18.0	
Держатель маркировки (для маркировки типов 060.48 и 060.72)	097.00		
Маркировочная этикетка	095.00.4		
Модули (см. таблицу ниже)	99.02		
Модульные таймеры (см. таблицу ниже)	86.30		
Блок маркировок для установки в пластиковые клипсы 095.01 и в держатель маркировки 097.00; 48 шт, 6 x 12 мм, для термотрансферных принтеров CEMBRE	060.48		
<b>Технические параметры</b>			
Номинальные значения	10 А - 250 В		
Изоляция	6 кВт (1.2/50 мкс) между катушкой и контактами		
Категория защиты	IP 20		
Температура окружающего воздуха	°C -40...+70 (см. схему L95)		
Момент затяжки винтов	Нм	0.5	
Длина зачистки провода	мм	8	
Макс. размер провода для розеток 95.05	одножильный провод	многожильный провод	
	мм <sup>2</sup>	1 x 6 / 2 x 2.5	1 x 4 / 2 x 2.5
	AWG	1 x 10 / 2 x 14	1 x 12 / 2 x 14

**L 95 - Зависимость суммарного тока через розетку от температуры окр. среды**

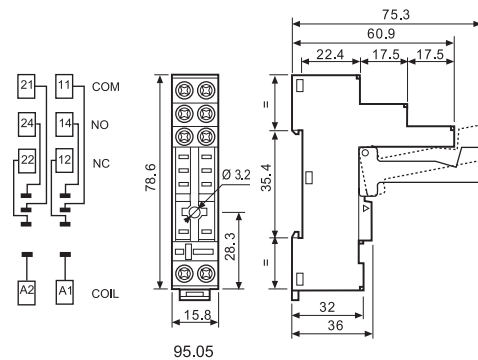
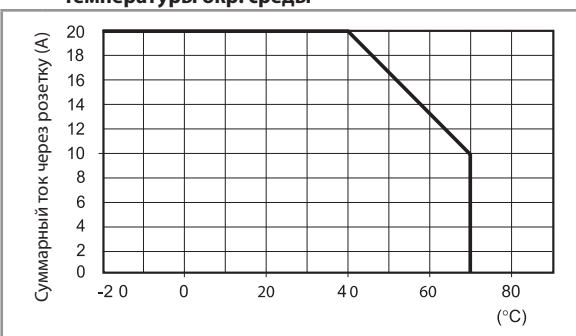

<b>8-полюсная перемычка для розеток серии 95.05</b>	<b>095.18 (синий)</b>	<b>095.18.0 (черный)</b>
Номинальные значения	10 А - 250 В	

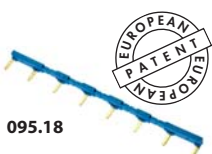

095.18

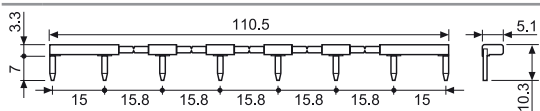

<b>Модульные таймеры 86 серии</b>	
(12...24)В AC/DC; 2-функциональный: AI, DI; (0.05 с...100 мин.)	86.30.0.024.0000



86.30

Сертификация (В соответствии с типом): **CE EAC PG UL US**



99.02

Сертификация  
(В соответствии с типом):



Модули DC с нестандартной полярностью (+A2) поставляются по заказу.

<b>Модули 99.02 - Индикация катушки и подавление электромагнитного импульса для розеток 95.05</b>		
Диод (+A1, стандартная полярность)	(6...220)В DC	99.02.3.000.00
СВЕТОДИОД	(6...24)В DC/AC	99.02.0.024.59
СВЕТОДИОД	(28...60)В DC/AC	99.02.0.060.59
СВЕТОДИОД	(110...240)В DC/AC	99.02.0.230.59
СВЕТОДИОД + диод (+A1, стандартная полярность)	(6...24)В DC	99.02.9.024.99
СВЕТОДИОД + диод (+A1, стандартная полярность)	(28...60)В DC	99.02.9.060.99
СВЕТОДИОД + диод (+A1, стандартная полярность)	(110...220)В DC	99.02.9.220.99
СВЕТОДИОД + Варистор	(6...24)В DC/AC	99.02.0.024.98
СВЕТОДИОД + Варистор	(28...60)В DC/AC	99.02.0.060.98
СВЕТОДИОД + Варистор	(110...240)В DC/AC	99.02.0.230.98
RC-цепь	(6...24)В DC/AC	99.02.0.024.09
RC-цепь	(28...60)В DC/AC	99.02.0.060.09
RC-цепь	(110...240)В DC/AC	99.02.0.230.09
Шунтирующее сопротивление	(110...240)В AC	99.02.8.230.07

## 95 Серия - Розетки и аксессуары для реле 44 Серии

A



95.55

Сертификация

(В соответствии с типом):



095.91.3

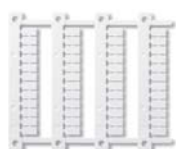

060.48

## L 95 - Зависимость суммарного тока через розетку от температуры окр. среды

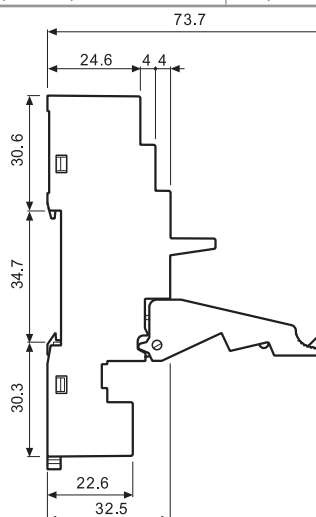
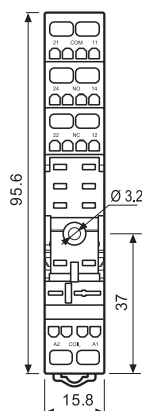
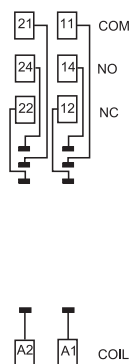
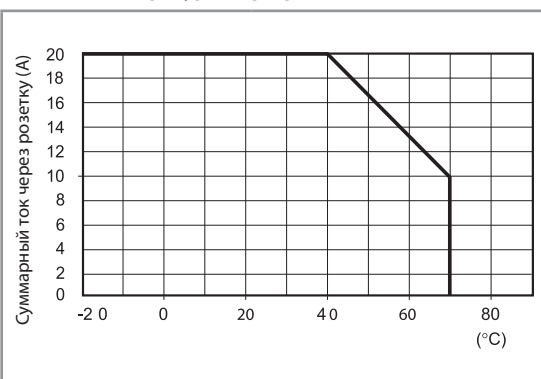

Розетка с пружинными клеммами для установки на поверхность или на рейку 35 мм	95.55 синий	95.55.0 черный
Тип реле	44.52, 44.62	
<b>Аксессуары</b>		
Металлическая клипса		095.71
Пластиковый удерживающий зажим (поставляется с розеткой - код корпуса SPA)		095.91.3
Модули (см. таблицу ниже)		99.02
Модульные таймеры (см. таблицу ниже)		86.30
Блок маркировок для установки в пластиковые клипсы 095.91.3; 48 шт, 6 x 12 мм, для термотрансферных принтеров CEMBRE		060.48
<b>Технические параметры</b>		
Номинальные значения	10 А - 250 В	
Изоляция	6 кВт (1.2/50 мкс) между катушкой и контактами	
Категория защиты	IP 20	
Температура окружающего воздуха	°C -25...+70 (см. схему L95)	
Длина зачистки провода	мм 8	
Макс. размер провода для розеток 95.55	одножильный провод	многожильный провод
	мм <sup>2</sup> 2 x (0.2...1.5)	2 x (0.2...1.5)
	AWG 2 x (24...18)	2 x (24...18)



86.30

## Модульные таймеры 86 серии

(12...24)В AC/DC; 2-функциональный: AI, DI; (0.05 с...100 мин.)

86.30.0.024.0000

Сертификация (В соответствии с типом): CE EAC PC cRU US



99.02

Сертификация

(В соответствии с типом):



Модули DC с нестандартной полярностью (+A2) поставляются по заказу.

## Модули 99.02 - Индикация катушки и подавление электромагнитного импульса для розеток 95.55

Диод (+A1, стандартная полярность) (6...220)В DC		99.02.3.000.00
СВЕТОДИОД	(6...24)В DC/AC	99.02.0.024.59
СВЕТОДИОД	(28...60)В DC/AC	99.02.0.060.59
СВЕТОДИОД	(110...240)В DC/AC	99.02.0.230.59
СВЕТОДИОД + диод (+A1, стандартная полярность)	(6...24)В DC	99.02.9.024.99
СВЕТОДИОД + диод (+A1, стандартная полярность)	(28...60)В DC	99.02.9.060.99
СВЕТОДИОД + диод (+A1, стандартная полярность)	(110...220)В DC	99.02.9.220.99
СВЕТОДИОД + Варистор	(6...24)В DC/AC	99.02.0.024.98
СВЕТОДИОД + Варистор	(28...60)В DC/AC	99.02.0.060.98
СВЕТОДИОД + Варистор	(110...240)В DC/AC	99.02.0.230.98
RC-цепь	(6...24)В DC/AC	99.02.0.024.09
RC-цепь	(28...60)В DC/AC	99.02.0.060.09
RC-цепь	(110...240)В DC/AC	99.02.0.230.09
Шунтирующее сопротивление	(110...240)В AC	99.02.8.230.07

95 Серия - Розетки и аксессуары для реле 44 Серии

A



95.85.3

Сертификация  
(В соответствии с типом):



095.91.3

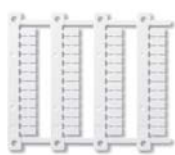

060.48

<b>Розетка с винтовыми клеммами для установки на поверхность или на рейку 35 мм</b>	<b>95.85.3</b> синий	<b>95.85.30</b> черный	
Тип реле	44.52, 44.62		
<b>Аксессуары</b>			
Металлическая клипса	095.71		
Пластмассовый удерживающий зажим (поставляется с розеткой - код корпуса SPA)	095.91.3	095.91.30	
8-полюсная перемычка	095.08	095.08.0	
Маркировочная этикетка	095.00.4		
Модули (см. таблицу ниже)	99.80		
Блок маркировок для установки в пластиковые клипсы 095.91.3; 48 знаков, 6 x 12 мм, для термотрансферных принтеров CEMBRE	060.48		
<b>Технические параметры</b>			
Номинальные значения	10 А - 250 В		
Изоляция	6 кВт (1.2/50 мкс) между катушкой и контактами		
Категория защиты	IP 20		
Температура окружающего воздуха	°C -40...+70 (см. схему L95)		
Момент затяжки винтов	Нм	0.5	
Длина зачистки провода	мм	7	
Макс. размер провода для розеток 95.85.3	одножильный провод	многожильный провод	
	мм <sup>2</sup>	1 x 6 / 2 x 2.5	1 x 4 / 2 x 2.5
	AWG	1 x 10 / 2 x 14	1 x 12 / 2 x 14

L 95 - Зависимость суммарного тока через розетку от температуры окр. среды

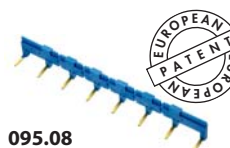
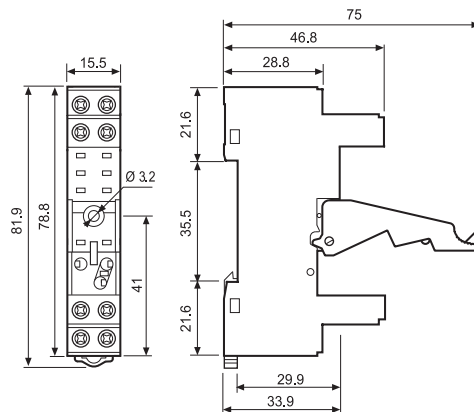
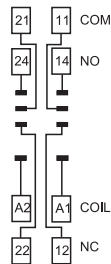
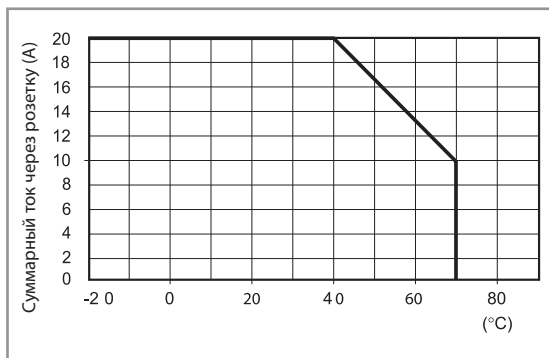

095.08



<b>8-полюсная перемычка для розеток серии 95.85.3</b>	<b>095.08 (синий)</b>	<b>095.08.0 (черный)</b>
Номинальные значения	10 А - 250 В	



99.80

Сертификация  
(В соответствии с типом):



\* Модули в черном корпусе поставляются по заказу.

Зеленый светодиод - стандартная комплектация.  
Красный светодиод - поставляется по заказу.

<b>Модули 99.80 - Индикация катушки и подавление электромагнитного импульса для розеток 95.85.3</b>		<b>синий*</b>
Диод (+A1, стандартная полярность) СВЕТОДИОД	(6...220)В DC	99.80.3.000.00
СВЕТОДИОД	(6...24)В DC/AC	99.80.0.024.59
СВЕТОДИОД	(28...60)В DC/AC	99.80.0.060.59
СВЕТОДИОД + диод (+A1, стандартная полярность)	(110...240)В DC/AC	99.80.0.230.59
СВЕТОДИОД + диод (+A1, стандартная полярность)	(6...24)В DC	99.80.9.024.99
СВЕТОДИОД + диод (+A1, стандартная полярность)	(28...60)В DC	99.80.9.060.99
СВЕТОДИОД + Варистор	(110...220)В DC	99.80.9.220.99
СВЕТОДИОД + Варистор	(6...24)В DC/AC	99.80.0.024.98
СВЕТОДИОД + Варистор	(28...60)В DC/AC	99.80.0.060.98
RC-цепь	(110...240)В DC/AC	99.80.0.230.98
RC-цепь	(6...24)В DC/AC	99.80.0.024.09
RC-цепь	(28...60)В DC/AC	99.80.0.060.09
Шунтирующее сопротивление	(110...240)В DC/AC	99.80.0.230.09
	(110...240)В AC	99.80.8.230.07

## 95 Серия - Розетки и аксессуары для реле 44 Серии

A

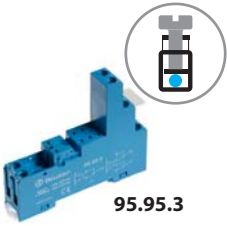

95.95.3

Сертификация  
(в соответствии с типом):



095.91.3

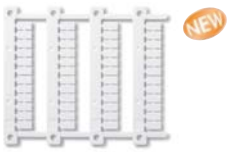

060.48

<b>Розетка с винтовыми клеммами для установки на поверхность или на рейку 35 мм</b>	<b>95.95.3</b> синий	<b>95.95.30</b> черный	
Тип реле	44.52, 44.62		
<b>Аксессуары</b>			
Металлическая клипса	095.71		
Пластмассовый удерживающий зажим (поставляется с розеткой - код корпуса SPA)	095.91.3	095.91.30	
8-полюсная перемычка	095.08	095.08.0	
Маркировочная этикетка	095.00.4		
Модули (см. таблицу ниже)	99.80		
Блок маркировок для установки в пластиковые клипсы 095.91.3 и в держатель маркировки 097.00; 48 знаков, 6 x 12 мм, для термотрансферных принтеров CEMBRE	060.48		
<b>Технические параметры</b>			
Номинальные значения	10 А - 250 В		
Изоляция	6 кВт (1.2/50 мкс) между катушкой и контактами		
Категория защиты	IP 20		
Температура окружающего воздуха	°C -40...+70 (см. схему L95)		
Момент затяжки винтов	Нм	0,5	
Длина зачистки провода	мм	8	
Макс. размер провода для розеток 95.95.3	одножильный провод	многожильный провод	
	мм <sup>2</sup>	1 x 6 / 2 x 2,5	1 x 4 / 2 x 2,5
	AWG	1 x 10 / 2 x 14	1 x 12 / 2 x 14

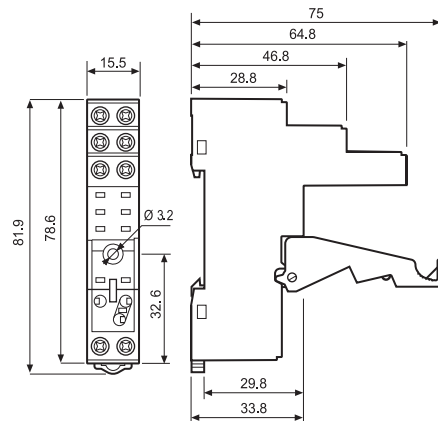
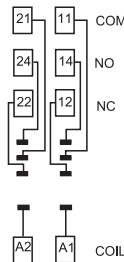
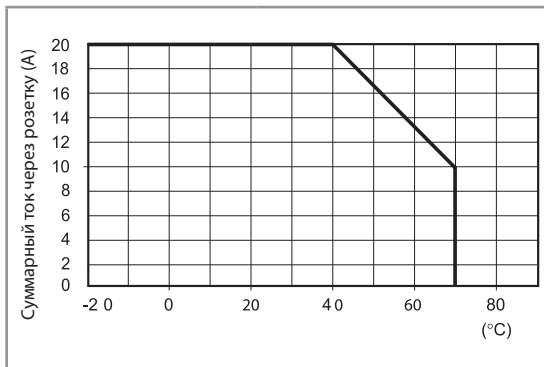
**L 95 - Зависимость суммарного тока через розетку от температуры окр. среды**

095.08



<b>8-полюсная перемычка для розеток серии 95.95.3</b>	<b>095.08 (синий)</b>	<b>095.08.0 (черный)</b>
Номинальные значения	10 А - 250 В	

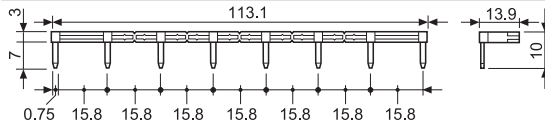

99.80

Сертификация  
(в соответствии с типом):



\* Модули в черном корпусе поставляются по заказу.

Зеленый светодиод - стандартная комплектация.  
Красный светодиод - поставляется по заказу.

<b>Модули 99.80 - Индикация катушки и подавление электромагнитного импульса для розеток 95.95.3</b>		<b>синий*</b>
Диод (+A1, стандартная полярность) СВЕТОДИОД	(6...220)В DC	99.80.3.000.00
СВЕТОДИОД	(6...24)В DC/AC	99.80.0.024.59
СВЕТОДИОД	(28...60)В DC/AC	99.80.0.060.59
СВЕТОДИОД + диод (+A1, стандартная полярность)	(110...240)В DC/AC	99.80.0.230.59
СВЕТОДИОД + диод (+A1, стандартная полярность)	(6...24)В DC	99.80.9.024.99
СВЕТОДИОД + диод (+A1, стандартная полярность)	(28...60)В DC	99.80.9.060.99
СВЕТОДИОД + Варистор	(110...220)В DC	99.80.9.220.99
СВЕТОДИОД + Варистор	(6...24)В DC/AC	99.80.0.024.98
СВЕТОДИОД + Варистор	(28...60)В DC/AC	99.80.0.060.98
RC-цепь	(110...240)В DC/AC	99.80.0.230.98
RC-цепь	(6...24)В DC/AC	99.80.0.024.09
RC-цепь	(28...60)В DC/AC	99.80.0.060.09
Шунтирующее сопротивление	(110...240)В DC/AC	99.80.0.230.09
	(110...240)В AC	99.80.8.230.07

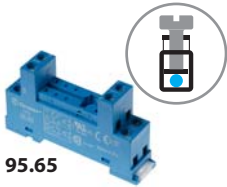
**95 Серия - Розетки и аксессуары для реле 44 Серии**
**A**

**95.65**

Сертификация

(В соответствии с типом):

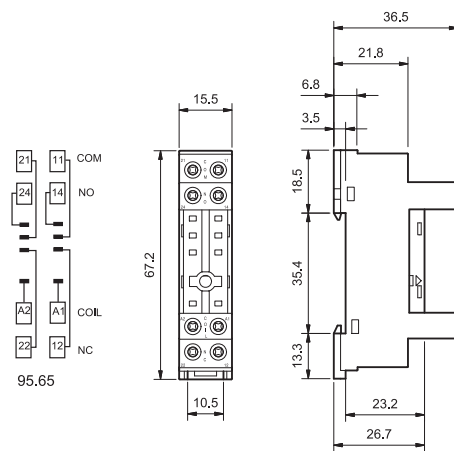
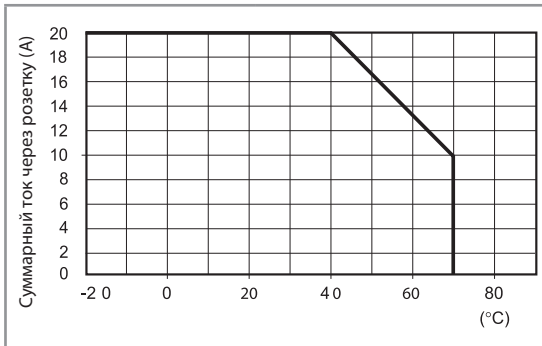

<b>Розетка с винтовыми клеммами для установки на поверхность или на рейку 35мм</b>	<b>95.65</b>	
Тип реле	44.52, 44.62	
<b>Аксессуары</b>		
Металлическая клипса	095.71	
8-полюсная перемычка	095.08	
Модули	—	
<b>Технические параметры</b>		
Номинальные значения	10 А - 250 В	
Изоляция (между катушкой и контактами)	2 кВт АС	
Категория защиты	IP 20	
Температура окружающего воздуха	°C -40...+70 (см. схему L95)	
Момент затяжки винтов	Нм	0.5
Длина зачистки провода	мм	7
Макс. размер провода для розеток 95.65	одножильный провод	многожильный провод
	мм <sup>2</sup> 1 x 6 / 2 x 2.5	1 x 4 / 2 x 2.5
	AWG 1 x 10 / 2 x 14	1 x 12 / 2 x 14

**L 95 - Зависимость суммарного тока через розетку от температуры окр. среды**

**095.08**

<b>8-полюсная перемычка для розеток серии 95.65</b>	<b>095.08 (синий)</b>
Номинальные значения	10 А - 250 В



## 95 Серия - Розетки и аксессуары для реле 44 Серии



A

95.15.2

Сертификация

(В соответствии с типом):



CULUS

PCB розетка с удерживающим зажимом	95.15.2 (синий)	95.15.20 (черный)
Тип реле	44.52, 44.62	
<b>Аксессуары</b>		
Металлическая клипса (поставляется с розеткой - код корпуса SMA)		095.51
Пластиковый удерживающий зажим		095.52
<b>Технические параметры</b>		
Номинальные значения	10 А - 250 В	
Изоляция	6 кВт (1.2/50 мкс) между катушкой и контактами	
Категория защиты	IP 20	
Температура окружающего воздуха	°C -40...+70	

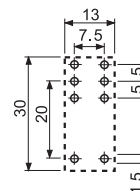
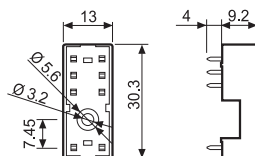
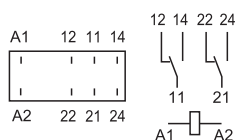

Вид сбоку

## Информация по заказным кодам розеток

Кодировка розеток с удерживающими зажимами (клипсами) и варианты упаковки.

Варианты кодировки обозначаются тремя последними буквами:

9 5 . P 5 S P A

A Стандартная упаковка

SM Металлический удерживающий зажим  
SP Пластиковый удерживающий зажим

## Характеристики

Реле для печатного монтажа для применения при температуре окр.среды до +105 °C  
 - подключение катушки и клемм контактов – на плате  
**- 45.31, 1 NO-контакт (зазор ≥3 мм)**

Реле печатного монтажа для применения при температуре окр.среды до +125 °C  
 - подключение катушки - Наконечник Faston 250

**- 45.71, 1 NO или 1 NC контакт**  
**- 45.91, 1 NO-контакт (зазор ≥3 мм)**

- Зазор ≥ 3 мм согласно EN 60730-1 (тип 45.31 или 45.91)
- Катушка: чувств. версия для DC - 360 mW
- Доступна бескадмиевая версия
- Усиленная изоляция между катушкой и контактами согласно нормам EN 60335-1 (VDE 0700), с безопасной изоляцией, зазор 8 мм
- изоляция катушка-контакты 6 кВт (1.2/50 мкс)
- Уровень защиты: стандарт R T II, (опция RT III)

См. чертеж на стр. 75

По классификации UL, Мощность в л.с.и Номинал контактов в дежурном режиме, см. "ОСНОВНЫЕ ТЕХНИЧЕСКИЕ ХАРАКТЕРИСТИКИ", СТР V

**NEW** 45.31



- 1NO (SPST-NO) ≥ 3 мм зазор
- Макс допустимая температура окружающей среды +105°C
- Для печатного монтажа

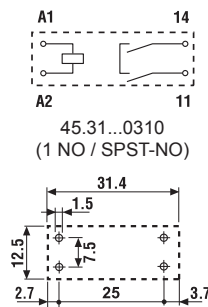

Вид со стороны выводов

45.71



- 1NO или 1NC (SPST-NO или SPST-NC)
- Макс допустимая температура окружающей среды + 125 °C
- Для печатного монтажа + наконечник Faston 250

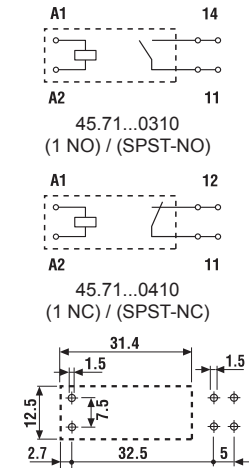

Вид со стороны выводов

45.91



- 1NO (SPST-NO) ≥ 3 мм зазор
- Макс допустимая температура окружающей среды + 125 °C
- Для печатного монтажа + наконечник Faston 250

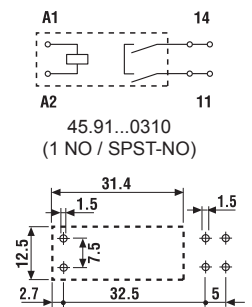

Вид со стороны выводов

Характеристики контактов		45.31	45.71	45.91
Контактная группа (конфигурация)		1NO (SPST-NO) ≥ 3 мм зазор	1NO или 1NC (SPST-NO или SPST-NC)	1NO (SPST-NO) ≥ 3 мм зазор
Номинальный ток/Макс. пиковый ток	A	16/30	16/30	16/30
Ном. напряжение/Макс. напряжение	B~	250/400	250/400	250/400
Номинальная нагрузка AC1	VA	4,000	4,000	4,000
Номинальная нагрузка (230 В~) AC15	VA	750	750	750
Допустимая мощность однофазного двигателя (230 В~)	кВт	0.55	0.55	0.55
Отключающая способность DC1: 30/1 10/220 ВА		16/4/1	16/0.3/0.13	16/4/1
Мин. коммутлируемая мощность	мВт(В/мА)	500 (10/5)	500 (10/5)	500 (10/5)
Стандартный материал контакта		AgNi	AgCdO	AgNi
Характеристики катушки				
Номин. напряж. (U <sub>N</sub> )	В AC (50/60 Гц)	—	—	—
	В DC	6 - 12 - 24 - 48 - 60	6 - 12 - 24 - 48 - 60	6 - 12 - 24 - 48 - 60
Ном. мощн. AC/DC	ВА (50 Гц)/Вт	—/0.36	—/0.36	—/0.36
Рабочий диапазон	AC	—	—	—
	DC	(0.7...1.2)U <sub>N</sub>	(0.7...1.2)U <sub>N</sub>	(0.7...1.2)U <sub>N</sub>
Напряжение удержания	AC/DC	—/0.4 U <sub>N</sub>	—/0.4 U <sub>N</sub>	—/0.4 U <sub>N</sub>
Напряжение отключения	AC/DC	—/0.1 U <sub>N</sub>	—/0.1 U <sub>N</sub>	—/0.1 U <sub>N</sub>
Технические параметры				
Механическая долговечность AC/DC	циклов	—/10 · 10 <sup>6</sup>	—/10 · 10 <sup>6</sup>	—/10 · 10 <sup>6</sup>
Электр. долговечность при ном. нагрузке AC1	циклов	30 · 10 <sup>3</sup>	100 · 10 <sup>3</sup>	30 · 10 <sup>3</sup>
Время вкл/выкл	мс	12/2	10/2	12/2
Изоляция между катушкой и контактами (1.2/50мкс)	кВ	6 (8 мм)	6 (8 мм)	6 (8 мм)
Электрическая прочность между открытыми контактами	ВАС	2,500	1,000	2,500
Внешний температурный диапазон	°C	—40...+105	—40...+125	—40...+125
Категория защиты		RT II	RT II	RT II
Сертификация (в соответствии с типом)				

### Информация по заказам

Пример: 45 серия - миниатюрные реле для печатного монтажа + наконечник Faston 250, контакт 1NO (SPST-NO), катушка на номинальное напряжение 12 В DC.

A



- Серия** —
- Тип**  
3 = печатный монтаж, зазор  $\geq 3$  мм  
7 = печатный монтаж + Faston 250  
9 = печатный монтаж + Faston 250, зазор  $\geq 3$  мм
- Кол-во контактов**  
1 = 1 контакт, 16 А
- Тип катушки**  
7 = чувствительная DC
- Напряжение катушки**  
См. характеристики катушки

- A: Материал контактов**  
0 = Стандартный AgCdO для 45.71, Стандартный AgNi для 45.31 и 45.91  
1 = AgNi  
2 = AgCdO
- B: Схема контакта**  
3 = NO (SPST)  
4 = NC (SPST) только 45.71

- D: Варианты**  
0 = Категория защиты (RT II)  
1 = Защищенная версия (RT III) только 45.71 и 45.91
- C: Опции**  
1 = нет

Выбор характеристик и опций: возможны комбинации только в одном ряду.

Тип	Питание катушки	A	B	C	D
45.31	чувств. катушка DC	0 - 2	3	1	0
45.71	чувств. катушка DC	0 - 1	3 - 4	1	0 - 1
45.91	чувств. катушка DC	0 - 2	3	1	0 - 1

### Технические параметры

Изоляция в соответствии с EN 61810-1 ed		45.71		45.31 / 45.91	
Номинальное напряжение питания	В AC	230/400		230/400	
Расчетное напряжение изоляции	В AC	250	400	250	400
Уровень загрязнения		3	2	3	2
<b>Изоляция между катушкой и контактной группой</b>					
Тип изоляции		Усиленный (8 мм)		Усиленный (8 мм)	
Категория перегрузки		III		III	
Расчетное импульсное напряжение	кВ (1.2/50 мкс)	6		6	
Электрическая прочность	В AC	4,000		4,000	
<b>Изоляция между разомкнутыми контактами</b>					
Тип расщепления		Микро-расщепление		Полное расщепление	
Категория перегрузки		—		III	
Расчетное импульсное напряжение	кВ (1.2/50 мкс)	—		4	
Электрическая прочность	В AC/кВ (1.2/50 мкс)	1,000/1.5		2,500/4	
<b>Устойчивость к перепадам</b>					
Разрыв (5...50)нс, 5 кГц, на A1 - A2		EN 61000-4-4		уровень 4 (4 кВ)	
Импульс (1.2/50 мкс) на A1 - A2 (при дифференциальном включении)		EN 61000-4-5		уровень 3 (2 кВ)	
<b>Прочее</b>		45.71		45.31 / 45.91	
Время дребезга: NO/NC	мс	3/3		2/—	
Виброустойчивость (10...150Гц,): NO/NC	g	20/10		20/—	
Ударопрочность	g	20			
Потери мощности	без нагрузки	Вт	0.4		
	при номинальном токе	Вт	1.8		
Рекомендуемое расстояние между реле на плате	мм	$\geq 5$			

## Характеристика контактов

**F 45 - Электрическая долговечность (AC) при ном. нагрузке тип 45.71**



**F 45 - Электрическая долговечность (AC) при ном. нагрузке тип 45.31 / 45.91**



**H 45 - Макс. отключающая способность DC1**

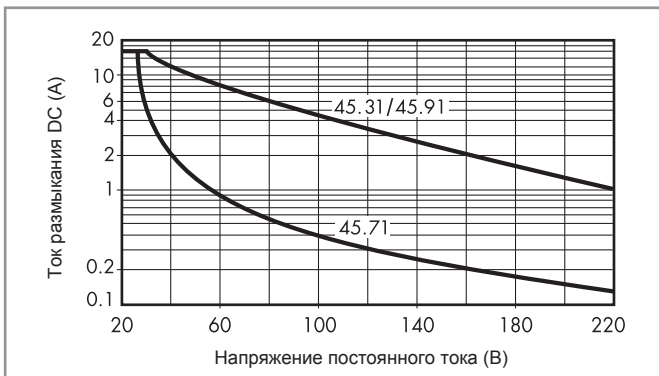

- При переключении активной нагрузки (DC1) значения напряжения и тока которой находятся в нижней части графика (под характеристикой), величина ожидаемого электрического ресурса для 45.71 составит  $100 \cdot 10^3$  циклов, и  $\geq 30 \cdot 10^3$  циклов для 45.31, 45.91.
- При коммутации нагрузки DC13, подключение диода параллельно с нагрузкой обеспечивает такую же долговечность, как при нагрузке DC1.  
Примечание: Под нагрузкой возможно увеличение времени срабатывания.

## Характеристики катушки

Версия для DC - чувствительная 0.36 Вт

Номин. напряж. $U_N$	Код катушки	Рабочий диапазон		Сопротивл. R	Ном. ток I при $U_N$
		$U_{min}$	$U_{max}$		
V		V	V	$\Omega$	mA
6	7.006	4.2	7.2	100	60
12	7.012	8.4	14.4	400	30
24	7.024	16.8	28.8	1,600	15
48	7.048	33.6	57.6	6,400	7.5
60	7.060	42	72	10,000	6

**R 45 - Отношение рабочего диапазона для DC к температуре окр. среды**

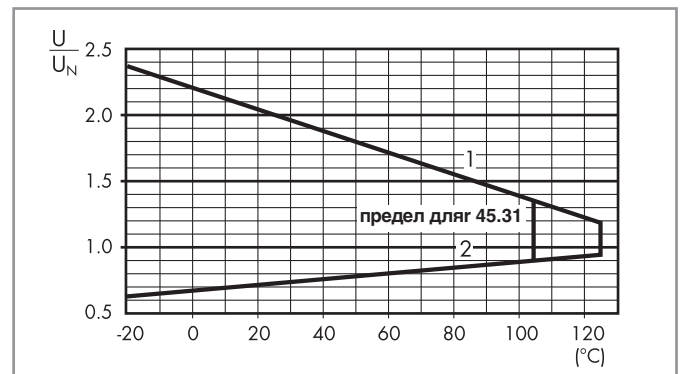

- 1 - Макс. допустимое напряжение на катушке.
- 2 - Мин. напряжение удержания катушки при температуре окружающей среды.

## Габариты

тип 45.31

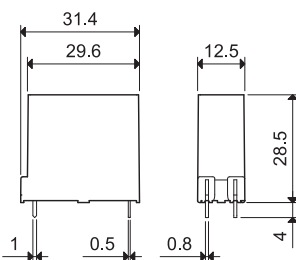

тип 45.71 / 91

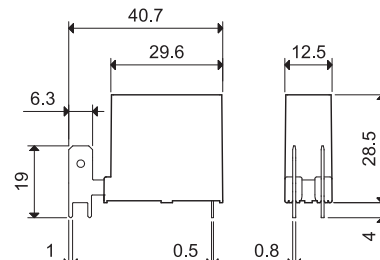



**Промышленные универсальные реле 1 и 2 группы контактов для монтажа в розетку или с помощью наконечников Faston**

**Тип 46.52**

- 2 переключающих контакта 8 А

**Тип 46.61**

- 1 переключающий контакт 16 А

- Катушки AC и DC
- Возможные опции: кнопка тест с фиксацией, механический индикатор и LED
- Зазор катушка-контакты 8 мм, изоляция 6 кВт (1.2/50 мкс)
- Контакты не содержат кадмий
- Розетки 97серии для монтажа на рейку 35 мм (EN 60715) с винтовыми клеммами и пружинными клеммами Push-in, розетки PCB
- Модули 99 серии - индикация катушки и подавление электромагнитного импульса; Таймерные модули 86.30
- Аксессуары - фланцевые адаптеры для монтажа
- Европейский патент

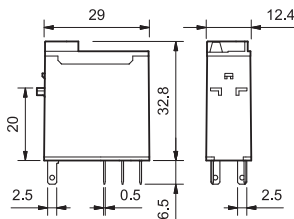

46.52

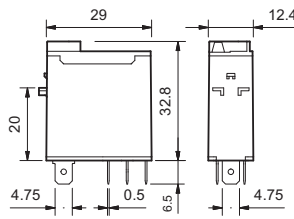

46.61

По классификации UL, Мощность в л.с.и Номинал контактов в дежурном режиме, см. "ОСНОВНЫЕ ТЕХНИЧЕСКИЕ ХАРАКТЕРИСТИКИ", СТР V

**Характеристики контактов**

Контактная группа (конфигурация)	2 переключающих контакта (DPDT)	1 переключающий контакт (SPDT)
Номинальный ток/Макс. пиковый ток Ном. А	8/15	16/25*
напряжение/Макс. напряжение В~	250/440	250/440
Номинальная нагрузка AC1 ВА	2000	4000
Номинальная нагрузка (230 В~) AC15 ВА	350	750
Допустимая мощность однофазного двигателя (230 В~) кВт	0.37	0.55
Отключающая способность DC1: 30/110/220 ВА	6/0.5/0.15	12/0.5/0.15
Мин. коммутуруемая мощность мВт(В/мА)	300 (5/5)	300 (5/5)
Стандартный материал контакта	AgNi	AgNi

**Характеристики катушки**

Номинал. напряж. (U <sub>N</sub> ) В AC (50/60 Гц)	12 - 24 - 48 - 110 - 120 - 230 - 240	
В DC	12 - 24 - 48 - 110 - 125	
Ном. мощн. ВА/Вт	1.2/0.5	1.2/0.5
Рабочий диапазон	AC	(0.8...1.1)U <sub>N</sub>
	DC	(0.73...1.1)U <sub>N</sub>
Напряжение удержания	AC/DC	0.8 U <sub>N</sub> / 0.4 U <sub>N</sub>
Напряжение отключения	AC/DC	0.2 U <sub>N</sub> / 0.1 U <sub>N</sub>

**Технические параметры**

Механическая долговечность AC/DC циклов	10 · 10 <sup>6</sup>	10 · 10 <sup>6</sup>
Электр. долговечность при ном. нагрузке AC1 циклов	100 · 10 <sup>3</sup>	100 · 10 <sup>3</sup>
Время вкл/выкл мс	10/3	15/5
Изоляция между катушкой и контактами (1.2/50 мкс) кВ	6 (8 мм)	6 (8 мм)
Электрическая прочность между открытыми контактами В AC	1000	1000
Внешний температурный диапазон °C	-40...+70	-40...+70
Категория защиты	RT II	RT II

**Сертификация** (в соответствии с типом)



**46.52**



- 2 переключающих контакта 8 А
- Установка в розетку/паянное соединение

**46.61**



- 1 переключающий контакт 16 А
- Установка в розетку/ Faston 187

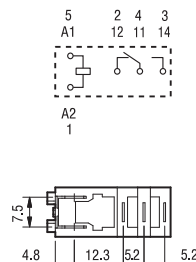
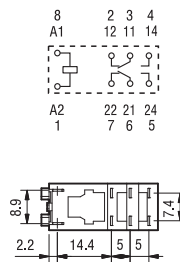

\* Для контактов AgSnO<sub>2</sub> максимальный ток составляет 80 А - 5 мс при нормально открытом контакте.

## Информация по заказам

Пример: 46 серия - Миниатюрные промышленные реле, 1 переключающий контакт (SPDT), катушка 24 В DC, блокируемая кнопка проверки и механический индикатор.

A

**4 6 . 6 1 . 9 . 0 2 4 . 0 0 4 0**

**Серия** — 46

**Тип** — 6  
5 = контактная пластина/лепестковый зажим Faston (2.5 x 0.5)мм  
6 = контактная пластина/лепестковый зажим Faston 187 (4.8 x 0.5)мм

**Кол-во контактов** — 1  
1 = 1 контакта, 16 А  
2 = 2 контакта, 8 А

**Тип катушки** — 9  
9 = DC  
8 = AC (50/60 Гц)

**Напряжение катушки** — 24  
См. характеристики катушки

**A: Материал контактов**  
0 = AgNi  
4 = AgSnO<sub>2</sub> (только 46.61)  
5 = AgNi + Au

**B: Схема контакта**  
0 = CO (нPDT)

**C: Опции**  
2 = Механический индикатор  
4 = Блокируемая кнопка проверки + механический индикатор  
54 = Блокируемая кнопка проверки + светодиод (AC) + механический индикатор  
74 = Блокируемая кнопка проверки + двойной СИД (неполяризованный DC) + механический индикатор

**D: Варианты**  
0 = Стандартный

**Выбор характеристик и опций: возможны комбинации только в одном ряду.**

Предпочтительные варианты выделены **жирным шрифтом**.

Тип	Питание катушки	A	B	C	D
46.52	AC - DC	<b>0 - 5</b>	<b>0</b>	<b>2 - 4</b>	<b>0</b>
	AC	0 - 5	0	54	/
	DC	0 - 5	0	74	/
46.61	AC - DC	<b>0 - 4 - 5</b>	<b>0</b>	<b>2 - 4</b>	<b>0</b>
	AC	0 - 4 - 5	0	54	/
	DC	0 - 4 - 5	0	74	/

**Имеется специальная версия для железнодорожных приложений**

## Описание: Опции

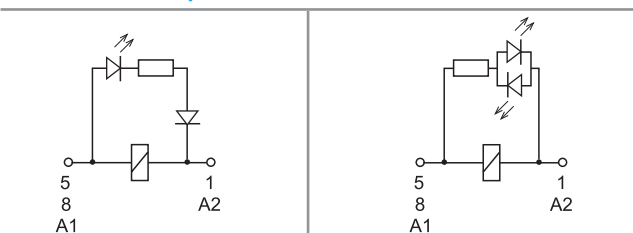

**C: Опция 54**  
светодиод (AC)

**C: Опция 74**  
СИД (неполяризованный DC)



**Блокируемая кнопка проверки и механический указатель срабатывания (0040, 0054, 0074)**

Кнопку проверки двойного назначения можно использовать двумя способами:

**Способ 1)** Пластиковый ключ (расположенный непосредственно под кнопкой проверки) остается на месте. В этом случае при нажатии кнопки проверки контакты срабатывают. При отпускании кнопки проверки контакты возвращаются в исходное положение.

**Способ 2)** Пластиковый ключ отламывается (с помощью соответствующего инструмента). В этом случае (в дополнение к указанному выше) при нажатии и повороте кнопки проверки контакты замыкаются в рабочем положении и остаются в таком состоянии до поворота кнопки проверки обратно в исходное положение. В обоих случаях кнопку следует нажимать (поворачивать) быстро и четко.



## Технические параметры

### Изоляция в соответствии с EN 61810-1

		1 контакта		2 контакта		
Номинальное напряжение питания	В AC	230/400		230/400		
Расчетное напряжение изоляции	В AC	250	400	250	400	
Уровень загрязнения		3	2	3	2	
<b>Изоляция между катушкой и контактной группой</b>						
Тип изоляции		Усиленный (8 мм)		Усиленный (8 мм)		
Категория перегрузки		III		III		
Расчетное импульсное напряжение	кВ (1.2/50 мкс)	6		6		
Электрическая прочность	В AC	4000		4000		
<b>Изоляция между соседними контактами</b>						
Тип изоляции		—		Базовый		
Категория перегрузки		—		III		
Расчетное импульсное напряжение	кВ (1.2/50 мкс)	—		4		
Электрическая прочность	В AC	—		2000		
<b>Изоляция между разомкнутыми контактами</b>						
Тип расцепления		Микро-расцепление		Микро-расцепление		
Электрическая прочность	В AC/кВ (1.2/50 мкс)	1000/1.5		1000/1.5		
<b>Устойчивость к перепадам</b>						
Разрыв (5...50)нс, 5 кГц, на A1 - A2		EN 61000-4-4		уровень 4 (4 кВ)		
Импульс (1.2/50 мкс) на A1 - A2 (при дифференциальном включении)		EN 61000-4-5		уровень 3 (2 кВ)		
<b>Прочее</b>		<b>46.61</b>		<b>46.52</b>		
Время дребезга: NO/NC	мс	2/6		1/4		
Виброустойчивость (10...150)Hz: NO/NC	g	20/12		20/15		
Ударопрочность	g	20		20		
Потери мощности	без нагрузки	Вт	0.6		0.6	
	при номинальном токе	Вт	1.6		2	
Рекомендуемое расстояние между реле на плате	мм	≥ 5				

## Характеристика контактов

**F 46 - Электрическая долговечность (AC) при ном. нагрузке**  
Тип 46.52

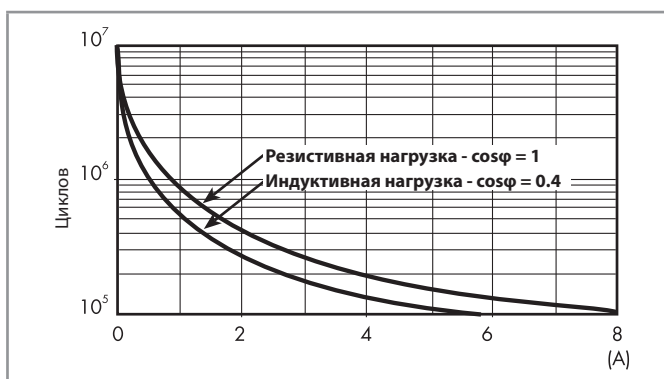

**F 46 - Электрическая долговечность (AC) при ном. нагрузке**  
Тип 46.61



**H 46 - Макс. отключающая способность DC1**

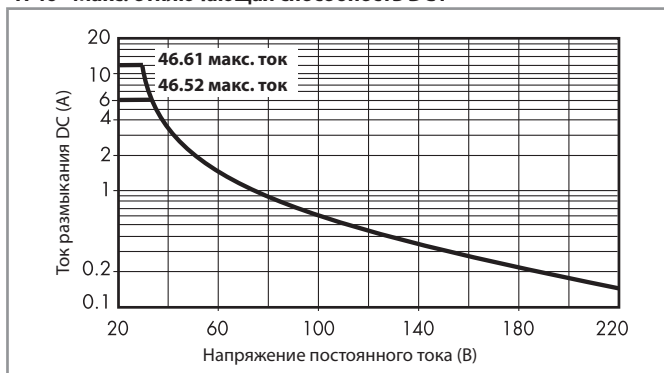

- При переключении активной нагрузки (DC1) и величине тока и напряжения ниже приведенных выше кривых долговечность составляет  $100 \cdot 10^3$  циклов.
- При коммутации нагрузки DC13, подключение диода параллельно с нагрузкой обеспечивает такую же долговечность, как при нагрузке DC1.  
Примечание: Под нагрузкой возможно увеличение времени срабатывания.



## Характеристики катушки

## Версия для DC

Номин. напряж. $U_N$	Код катушки	Рабочий диапазон		Сопротивл. R	Ном. ток I при $U_N$
		$U_{min}$	$U_{max}$		
В		В	В	$\Omega$	мА
12	9.012	8.8	13.2	300	40
24	9.024	17.5	26.4	1200	20
48	9.048	35	52.8	4800	10
110	9.110	80	121	23500	4.7
125	9.125	91.2	138	32000	3.9

## Версия для AC

Номин. напряж. $U_N$	Код катушки	Рабочий диапазон		Сопротивл. R	Ном. ток I при $U_N$
		$U_{min}$	$U_{max}$		
В		В	В	$\Omega$	мА
12	8.012	9.6	13.2	80	90
24	8.024	19.2	26.4	320	45
48	8.048	38.4	52.8	1350	21
110	8.110	88	121	6900	9.4
120	8.120	96	132	9000	8.4
230	8.230	184	253	28000	5
240	8.240	192	264	31500	4.1

R 46 - Отношение рабочего диапазона для DC к температуре окр. среды

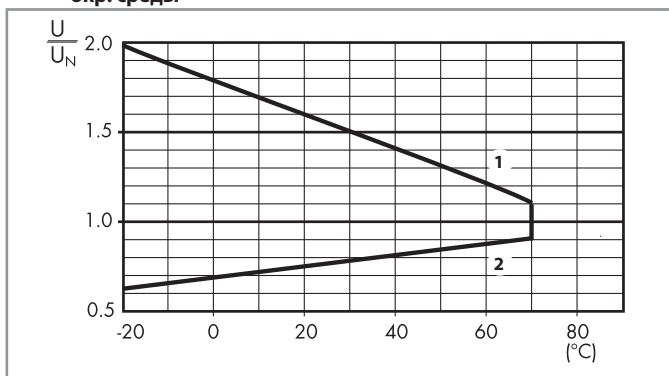

- 1 - Макс. допустимое напряжение на катушке.  
2 - Мин. напряжение удержания катушки при температуре окружающей среды.

R 46 - Отношение рабочего диапазона для AC к температуре окр. среды

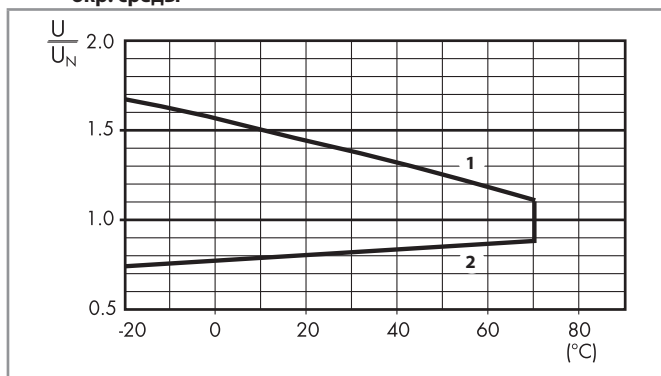

- 1 - Макс. допустимое напряжение на катушке.  
2 - Мин. напряжение удержания катушки при температуре окружающей среды.

**Аксессуары**

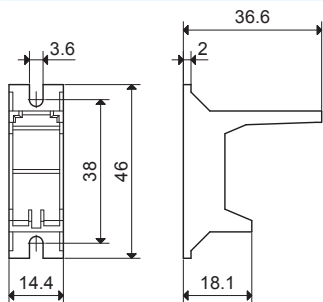
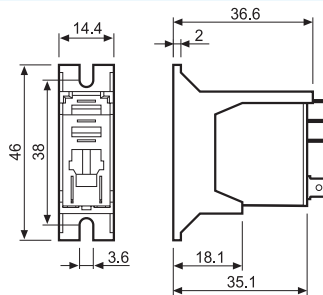
**046.05**
**Фланцевый адаптер крепления для реле типов 46.52 и 46.61**
**046.05**

**046.05**

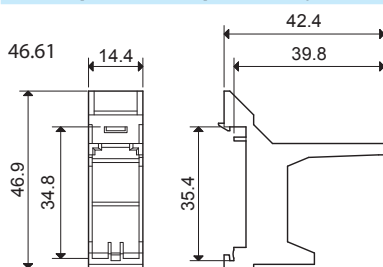
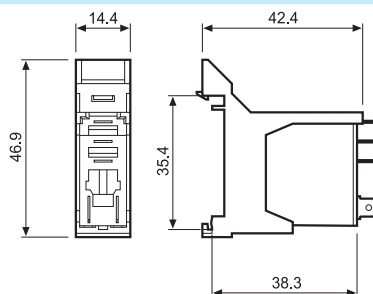
**046.05 с реле**

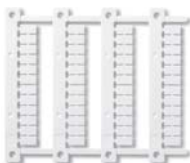
**046.05 с реле**

**046.07**
**Адаптер для 35-мм рейки для реле типов 46.52 и**
**046.07**

**046.07**

**046.07 с реле**

**046.07 с реле**

**060.48**
**NEW**
**Блок маркировок (для термотрансферных принтеров SEMBRE), 48 шт, 6 x 12 мм**
**060.48**
**A**

## 97 Серия - Розетки и аксессуары для реле 46 Серии

A



97.P2

Сертификация  
(в соответствии с типом):

097.01

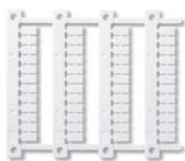

060.48

**Розетка с пружинными клеммами Push-in для монтажа на рейку 35 мм (EN 60715)**

Тип реле

97.P1

97.P2

46.61

46.52

**Аксессуары**Пластиковый удерживающий зажим  
(поставляется с розеткой - код корпуса SPA)

097.01

Металлическая клипса

097.71

Маркировочная этикетка

095.00.4

8-полюсная перемычка

097.58

2-полюсная перемычка

097.52

2-полюсная перемычка

097.42

Держатель маркировки

097.00

Модули (см. таблицу ниже)

99.02

Модульные таймеры (см. таблицу ниже)

86.30

Блок маркировок для установки в держатель маркировки 097.00, 48 шт., 6 x 12 мм, для термотрансферных принтеров CEMBRE

060.48

**Технические параметры**

Номинальный ток

16 A-250 В AC

8 A-250 В AC

Электрическая прочность

6 кВт (1.2/50 мкс) между катушкой и контактами

Категория защиты

IP 20

Температура окружающей среды

°C -40...+70 (см. схему L97)

Длина зачистки провода

мм 8

Мин. сечение провода для розеток 97.P1 и 97.P2

одножильный провод

многожильный провод

мм<sup>2</sup> 0.5

0.5

AWG 21

21

Макс. сечение провода для розеток 97.P1 и 97.P2

одножильный провод

многожильный провод

мм<sup>2</sup> 2 x 1.5 / 1 x 2.5

2 x 1.5 / 1 x 2.5

AWG 2 x 18 / 1 x 14

2 x 18 / 1 x 14

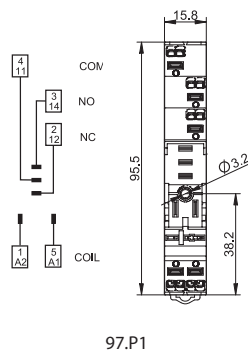
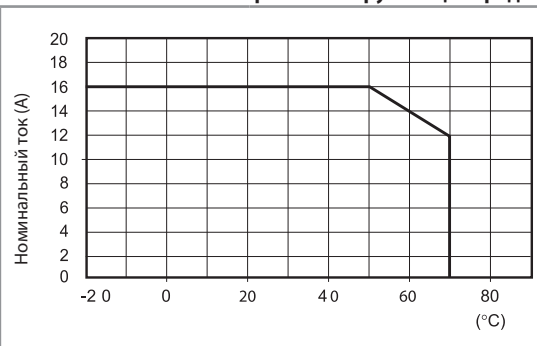
**L 97 - Номинальный ток при темп. окружающей среды**

97.P1

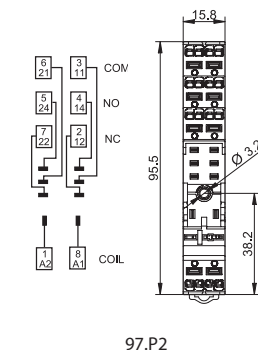

97.P2

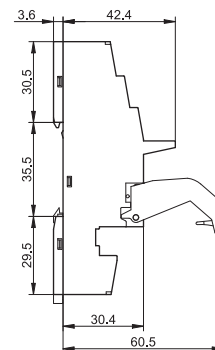

097.58

**8-полюсная перемычка для розеток 97.P1 и 97.P2**

097.58

Номинальные значения

10 A - 250 В

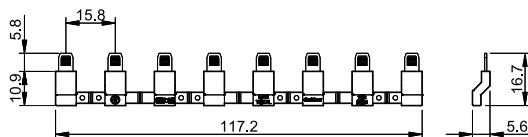

097.52

**2-полюсная перемычка для розеток 97.P1 и 97.P2**

097.52

Номинальные значения

10 A - 250 В

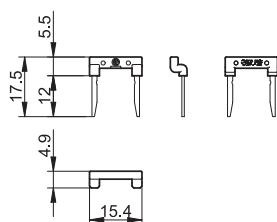

**97 Серия - Розетки и аксессуары для реле 46 Серии**
**A**

**097.42**

<b>2-полюсная переключатель</b> для розеток 97.P1 и 97.P2	097.42
Номинальные значения	10 A - 250 В

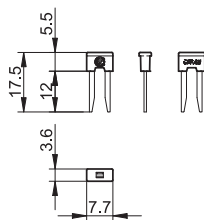
**097.00**

<b>Держатель маркировки</b> для розеток 97.P3 и 97.P5	097.00
---	--------

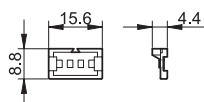
**86.30**

<b>Модульные таймеры 86 серии</b>	
(12...24)В AC/DC; 2-функциональный: AI, DI; (0.05с...100мин.)	86.30.0.024.0000
(110...125)В AC; 2-функциональный: AI, DI; (0.05с...100мин.)	86.30.8.120.0000
(230...240)В AC; 2-функциональный: AI, DI; (0.05с...100мин.)	86.30.8.240.0000

Сертификация (в соответствии с типом):

**99.02**

 Сертификация  
(в соответствии с типом):

Модули DC с нестандартной полярностью (+A2) поставляются по заказу.

<b>Модули 99.02 - Индикация катушки и подавление электромагнитного импульса</b> для розеток 97.P1 и 97.P2	
---	--

Диод (+A1, стандартная полярность) (6...24)В DC		99.02.3.000.00
СВЕТОДИОД	(6...24)В DC/AC	99.02.0.024.59
СВЕТОДИОД	(28...60)В DC/AC	99.02.0.060.59
СВЕТОДИОД	(110...240)В DC/AC	99.02.0.230.59
СВЕТОДИОД + диод (+A1, стандартная полярность)	(6...24)В DC	99.02.9.024.99
СВЕТОДИОД + диод (+A1, стандартная полярность)	(28...60)В DC	99.02.9.060.99
СВЕТОДИОД + диод (+A1, стандартная полярность)	(110...240)В DC	99.02.9.220.99
СВЕТОДИОД + Варистор	(6...24)В DC/AC	99.02.0.024.98
СВЕТОДИОД + Варистор	(28...60)В DC/AC	99.02.0.060.98
СВЕТОДИОД + Варистор	(110...240)В DC/AC	99.02.0.230.98
RC-цепь	(6...24)В DC/AC	99.02.0.024.09
RC-цепь	(28...60)В DC/AC	99.02.0.060.09
RC-цепь	(110...240)В DC/AC	99.02.0.230.09
Шунтирующее сопротивление	(110...240)В AC	99.02.8.230.07

## 97 Серия - Розетки и аксессуары для реле 46 Серии

A

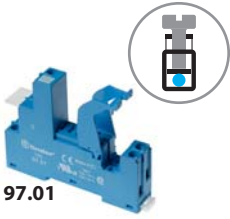

97.01

Сертификация  
(В соответствии с типом):



097.01



060.48

**Розетка с винтовыми клеммами для установки на поверхность или на 35мм рейку**

Тип реле

97.01  
синий97.01.0  
черный97.02  
синий97.02.0  
черный**Аксессуары**

Пластиковый удерживающий зажим  
(поставляется с розеткой - код корпуса SPA)

097.01

Металлическая клипса

097.71

Держатель маркировки

097.00

Маркировочная этикетка

095.00.4

8-полюсная перемычка

095.18 (синий)

095.18.0 (черный)

Модули (см. таблицу ниже)

99.02

Модульные таймеры (см. таблицу ниже)

86.30

Блок маркировок для установки в держатель маркировки  
097.00, 48 знаков, 6 x 12 мм, для термотрансферных  
принтеров CEMBRE

060.48

**Технические параметры**

Номинальный ток

16 A-250 В AC

8 A-250 В AC

Электрическая прочность

6 кВт (1.2/50 мкс) между катушкой и контактами

Категория защиты

IP 20

Температура окружающей среды

°C -40...+70 (см. схему L97)

Момент затяжки винтов

Нм 0.8

Длина зачистки провода

мм 8

Макс. размер провода для розеток 97.01 и 97.02

одножильный провод

многожильный провод

мм<sup>2</sup> 1 x 6 / 2 x 2.5

1 x 4 / 2 x 2.5

AWG 1 x 10 / 2 x 14

1 x 12 / 2 x 14

**L 97 - Номинальный ток при темп. окружающей среды**  
(для комбинации реле 46.61/розетки 97.01)

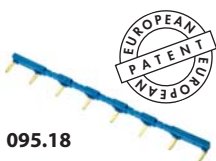
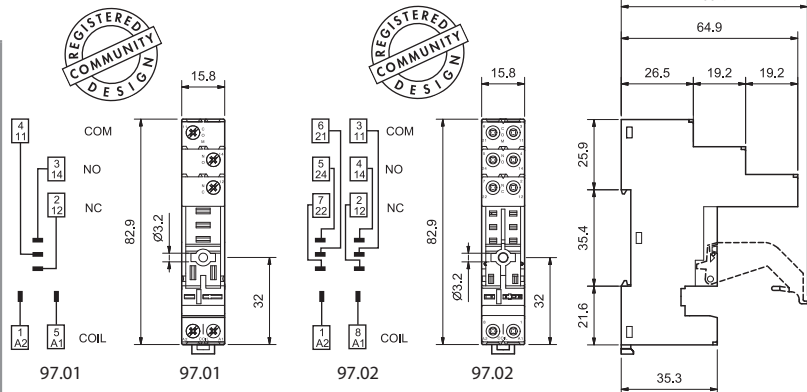
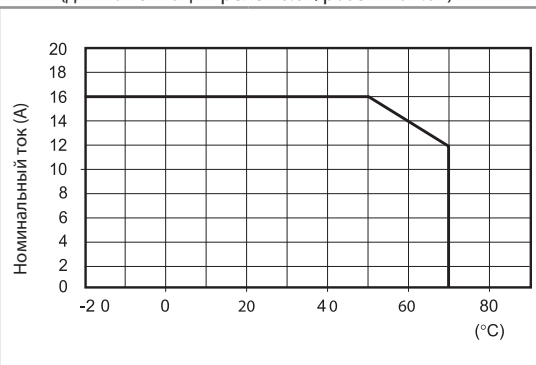

095.18

**8-полюсный шинный соединитель для розеток серии 97.01 и 97.02**

095.18 (синий)

095.18.0 (черный)

Номинальные значения

10 A - 250 В

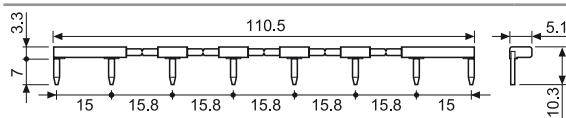
**Модульные таймеры 86 серии**

(12...24)В AC/DC; 2-функциональный: AI, DI; (0.05с...100мин.)

86.30.0.024.0000

(110...125)В AC; 2-функциональный: AI, DI; (0.05с...100мин.)

86.30.8.120.0000

(230...240)В AC; 2-функциональный: AI, DI; (0.05с...100мин.)

86.30.8.240.0000

Сертификация (В соответствии с типом):



86.30



99.02

Сертификация  
(В соответствии с типом):

**Модули 99.02 - Индикация катушки и подавление электромагнитного импульса для розеток 97.01 и 97.02**

Диод (+A1, стандартная полярность)

(6...220)В DC

99.02.3.000.00

СВЕТОДИОД

(6...24)В DC/AC

99.02.0.024.59

СВЕТОДИОД

(28...60)В DC/AC

99.02.0.060.59

СВЕТОДИОД

(110...240)В DC/AC

99.02.0.230.59

СВЕТОДИОД + диод (+A1, стандартная полярность)

(6...24)В DC

99.02.9.024.99

СВЕТОДИОД + диод (+A1, стандартная полярность)

(28...60)В DC

99.02.9.060.99

СВЕТОДИОД + диод (+A1, стандартная полярность)

(110...220)В DC

99.02.9.220.99

СВЕТОДИОД + Варистор

(6...24)В DC/AC

99.02.0.024.98

СВЕТОДИОД + Варистор

(28...60)В DC/AC

99.02.0.060.98

СВЕТОДИОД + Варистор

(110...240)В DC/AC

99.02.0.230.98

RC-цепь

(6...24)В DC/AC

99.02.0.024.09

RC-цепь

(28...60)В DC/AC

99.02.0.060.09

RC-цепь

(110...240)В DC/AC

99.02.0.230.09

Шунтирующее сопротивление

(110...240)В AC

99.02.8.230.07

Модули DC с  
нестандартной  
полярностью (+A2)  
поставляются по заказу.

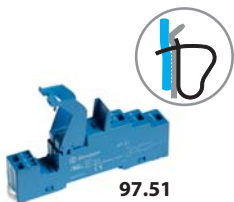
**97 Серия - Розетки и аксессуары для реле 46 Серии**
**A**

**97.51**

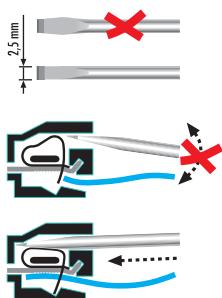
 Сертификация  
(В соответствии с типом):

**097.01**

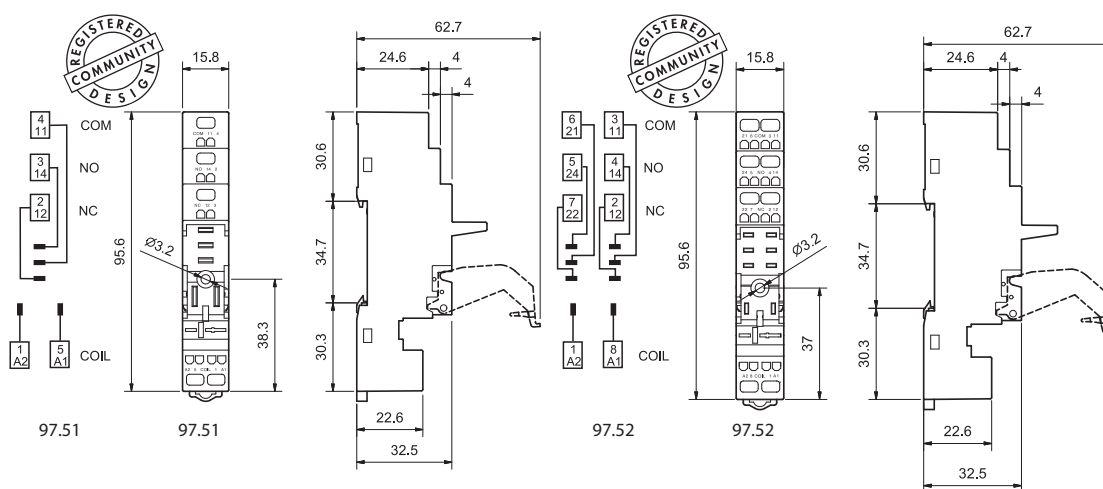
Розетка с пружинными клеммами, монтаж на панель или на рейку 35мм (EN 60715)		97.51 синий	97.51.0 черный	97.52 синий	97.52.0 черный
Тип реле		46.61		46.52	
<b>Аксессуары</b>					
Пластиковый удерживающий зажим (поставляется с розеткой - код корпуса SPA)				097.01	
Металлическая клипса				097.71	
Модули (см. таблицу ниже)				99.02	
Модульные таймеры (см. таблицу ниже)				86.30	
<b>Технические параметры</b>					
Номинальный ток		10 А - 250 В AC		8 А - 250 В AC	
Электрическая прочность		6 кВт (1.2/50 мкс) между катушкой и контактами			
Категория защиты		IP 20			
Температура окружающей среды		°C -25...+70			
Длина зачистки провода		мм 8			
Макс. размер провода для розеток 97.51 и 97.52		одножильный провод		многожильный провод	
		мм <sup>2</sup> 2 x (0.2...1.5)		2 x (0.2...1.5)	
		AWG 2 x (24...18)		2 x (24...18)	

**86.30**

**99.02**

 Сертификация  
(В соответствии с типом):

Модули DC с нестандартной полярностью (+A2) поставляются по заказу.

<b>Модульные таймеры 86 серии</b>	
(12...24)В AC/DC; 2-функциональный: AI, DI; (0.05с...100мин.)	86.30.0.024.0000
(110...125)В AC; 2-функциональный: AI, DI; (0.05с...100мин.)	86.30.8.120.0000
(230...240)В AC; 2-функциональный: AI, DI; (0.05с...100мин.)	86.30.8.240.0000

Сертификация (В соответствии с типом):

<b>Модули 99.02 - Индикация катушки и подавление электромагнитного импульса для розеток 97.51 и 97.52</b>		
Диод (+A1, стандартная полярность) (6...220)В DC		99.02.3.000.00
СВЕТОДИОД (6...24)В DC/AC		99.02.0.024.59
СВЕТОДИОД (28...60)В DC/AC		99.02.0.060.59
СВЕТОДИОД (110...240)В DC/AC		99.02.0.230.59
СВЕТОДИОД + диод (+A1, стандартная полярность) (6...24)В DC		99.02.9.024.99
СВЕТОДИОД + диод (+A1, стандартная полярность) (28...60)В DC		99.02.9.060.99
СВЕТОДИОД + диод (+A1, стандартная полярность) (110...220)В DC		99.02.9.220.99
СВЕТОДИОД + Варистор (6...24)В DC/AC		99.02.0.024.98
СВЕТОДИОД + Варистор (28...60)В DC/AC		99.02.0.060.98
СВЕТОДИОД + Варистор (110...240)В DC/AC		99.02.0.230.98
RC-цепь (6...24)В DC/AC		99.02.0.024.09
RC-цепь (28...60)В DC/AC		99.02.0.060.09
RC-цепь (110...240)В DC/AC		99.02.0.230.09
Шунтирующее сопротивление (110...240)В AC		99.02.8.230.07

A



97.11

Сертификация  
(В соответствии с типом):



97.12

Сертификация  
(В соответствии с типом):



PCB розетка	97.11 (синий)	97.12 (синий)
Тип реле	46.61	46.52
<b>Технические параметры</b>		
Номинальные значения	2 А - 250 В (см. график L97)	8 А - 250 В
Изоляция	6 кВт (1.2/50 мкс) между катушкой и контактами	
Категория защиты	IP 20	
Температура окружающей среды	°C -40...+70	

**L 97 - Номинальный ток при темп. окружающей среды**  
(для реле 46.61/розетки 97.11)

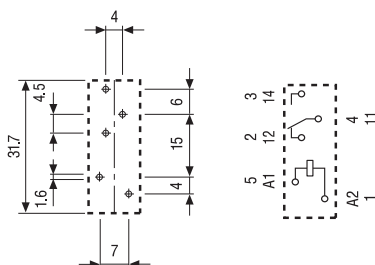
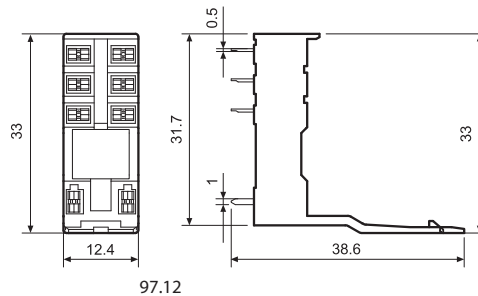
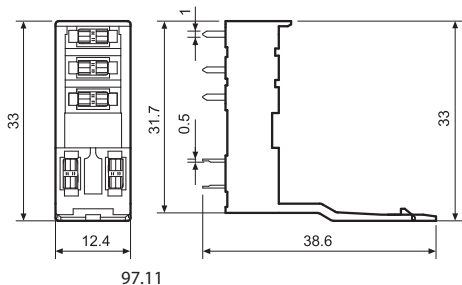
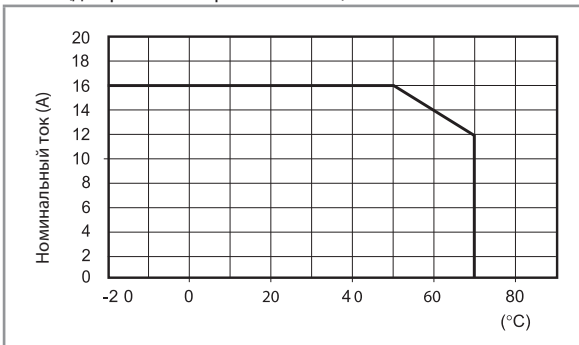

Вид со стороны выводов

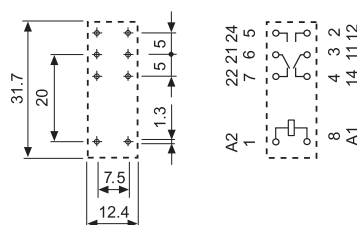

Вид со стороны выводов

### Информация по заказным кодам розеток

Кодировка розеток с удерживающими зажимами (клипсами) и варианты упаковки.

Варианты кодировки обозначаются тремя последними буквами:

**9 7 . P 1 S P A**

**A** Стандартная упаковка

**SM** Металлический удерживающий зажим  
**SL** Пластиковый удерживающий зажим

### Миниатюрные универсальные реле Установка на печатную плату

#### Тип 55.12

- 2 переключающих контакта 10 А

#### Тип 55.13

- 3 переключающих контакта 10 А

#### Тип 55.14

- 4 переключающих контакта 7 А

- Катушки AC и DC
- Контакты не содержат кадмий
- Варианты материала контактов
- доступна защищенная версия (уровень защиты RT III) (влагонепроницаемые)

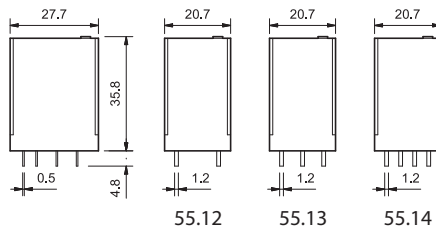

По классификации UL, Мощность в л.с.и  
Номинал контактов в дежурном режиме,  
см. "Основные технические характеристики", стр V



- 2 переключающих контакта 10 А
- Установка на печатную плату

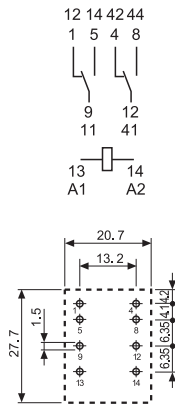

Вид сбоку



- 3 переключающих контакта 10 А
- Установка на печатную плату

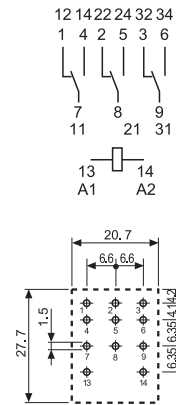

Вид сбоку



- 4 переключающих контакта 7 А
- Установка на печатную плату

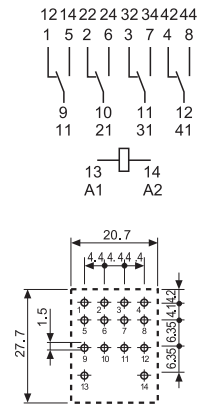

Вид сбоку

### Характеристики контактов

Контактная группа (конфигурация)	2 переключающих контакта (DPDT)	3 переключающих контакта (3PDT)	4 переключающих контакта (4PDT)
Номинальный ток/Макс. пиковый ток	A 10/20	10/20	7/15
Ном. напряжение/Макс. напряжение	B~ 250/400	250/400	250/250
Номинальная нагрузка AC1	BA 2500	2500	1750
Номинальная нагрузка (230 В~) AC15	BA 500	500	350
Допустимая мощность однофазного двигателя (230 В~)	кВт 0.37	0.37	0.125
Отключающая способность DC1: 30/110/220 В А	10/0.25/0.12	10/0.25/0.12	7/0.25/0.12
Мин. коммутируемая мощность	мВт(В/мА) 300 (5/5)	300 (5/5)	300 (5/5)
Стандартный материал контактов	AgNi	AgNi	AgNi

### Характеристики катушки

Номин. напряж. (U <sub>N</sub> )	В AC (50/60 Гц)	6 - 12 - 24 - 48 - 60 - 110 - 120 - 230 - 240
	В DC	6 - 12 - 24 - 36 - 48 - 60 - 110 - 125 - 220
Ном. мощн. AC/DC	ВА (50 Гц)/Вт	1.5/1
Рабочий диапазон	AC	(0.8...1.1)U <sub>N</sub>
	DC	(0.8...1.1)U <sub>N</sub>
Напряжение удержания	AC/DC	0.8 U <sub>N</sub> / 0.5 U <sub>N</sub>
Напряжение отключения	AC/DC	0.2 U <sub>N</sub> / 0.1 U <sub>N</sub>

### Технические параметры

Механическая долговечность AC/DC	циклов	20 · 10 <sup>6</sup> / 50 · 10 <sup>6</sup>	20 · 10 <sup>6</sup> / 50 · 10 <sup>6</sup>	20 · 10 <sup>6</sup> / 50 · 10 <sup>6</sup>
Электр. долговечность при ном. нагрузке AC1	циклов	200 · 10 <sup>3</sup>	200 · 10 <sup>3</sup>	150 · 10 <sup>3</sup>
Время вкл/выкл	мс	10/5	10/5	11/3
Изоляция между катушкой и контактами (1.2/50 мкс)	кВ	4	4	4
Электрическая прочность между открытыми контактами	В AC	1000	1000	1000
Внешний температурный диапазон	°C	-40...+85	-40...+85	-40...+85
Категория защиты		RT I	RT I	RT I

Сертификация (в соответствии с типом)





### Миниатюрные универсальные реле Установка в розетки

#### Тип 55.32

- 2 переключающих контакта 10 А

#### Тип 55.33

- 3 переключающих контакта 10 А

#### Тип 55.34

- 4 переключающих контакта 7 А

- катушки AC и DC
- Кнопка проверки с блокировкой и механический указатель срабатывания, стандартно для типов с 2 и 4 переключающих контактами
- Опции - встроенный LED и защитный диод
- Розетки 94 серии для монтажа на печатную плату и на рейку 35 мм (EN 60715) с винтовыми, пружинными и Push-in клеммами
- Опции - модули индикации и подавления ЭМС помех и таймерные модули 86.30
- Опции - фланцевые адаптеры для монтажа
- По классификации UL (определенные комбинации реле/ розеток)
- Контакты не содержат кадмий
- Варианты материала контактов
- Европейский патент

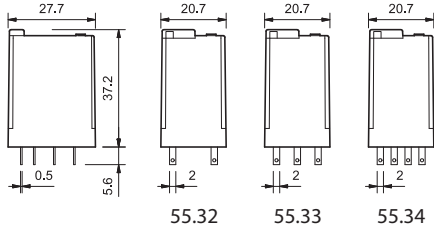

По классификации UL, Мощность в л.с.и  
Номинал контактов в дежурном режиме,  
см. "ОСНОВНЫЕ ТЕХНИЧЕСКИЕ ХАРАКТЕРИСТИКИ", стр V

#### Характеристики контактов

Контактная группа (конфигурация)	2 переключающих контакта (DPDT)	3 переключающих контакта (3PDT)	4 переключающих контакта (4PDT)
Номинальный ток/Макс. пиковый ток	A 10/20	10/20	7/15
Ном. напряжение/Макс. напряжение	B~ 250/400	250/400	250/250
Номинальная нагрузка AC1	BA 2500	2500	1750
Номинальная нагрузка (230 В~) AC15	BA 500	500	350
Допустимая мощность однофазного двигателя (230 В~)	кВт 0.37	0.37	0.125
Отключающая способность DC1: 30/110/220 В А	10/0.25/0.12	10/0.25/0.12	7/0.25/0.12
Мин. коммутируемая мощность	мВт(В/мА) 300 (5/5)	300 (5/5)	300 (5/5)
Стандартный материал контактов	AgNi	AgNi	AgNi

#### Характеристики катушки

Номин. напряж. (U <sub>N</sub> )	В AC (50/60 Гц)	6 - 12 - 24 - 48 - 60 - 110 - 120 - 230 - 240	В DC	6 - 12 - 24 - 36 - 48 - 60 - 110 - 125 - 220
Ном. мощн. AC/DC	ВА (50 Гц)/Вт	1.5/1	1.5/1	1.5/1
Рабочий диапазон	AC	(0.8...1.1)U <sub>N</sub>	(0.8...1.1)U <sub>N</sub>	(0.8...1.1)U <sub>N</sub>
	DC	(0.8...1.1)U <sub>N</sub>	(0.8...1.1)U <sub>N</sub>	(0.8...1.1)U <sub>N</sub>
Напряжение удержания	AC/DC	0.8 U <sub>N</sub> / 0.5 U <sub>N</sub>	0.8 U <sub>N</sub> / 0.5 U <sub>N</sub>	0.8 U <sub>N</sub> / 0.5 U <sub>N</sub>
Напряжение отключения	AC/DC	0.2 U <sub>N</sub> / 0.1 U <sub>N</sub>	0.2 U <sub>N</sub> / 0.1 U <sub>N</sub>	0.2 U <sub>N</sub> / 0.1 U <sub>N</sub>

#### Технические параметры

Механическая долговечность AC/DC	циклов	20 · 10 <sup>6</sup> / 50 · 10 <sup>6</sup>	20 · 10 <sup>6</sup> / 50 · 10 <sup>6</sup>	20 · 10 <sup>6</sup> / 50 · 10 <sup>6</sup>
Электр. долговечность при ном. нагрузке AC1	циклов	200 · 10 <sup>3</sup>	200 · 10 <sup>3</sup>	150 · 10 <sup>3</sup>
Время вкл/выкл	мс	10/5	10/5	11/3
Изоляция между катушкой и контактами (1.2/50 мкс)	кВ	4	4	4
Электрическая прочность между открытыми контактами	В AC	1000	1000	1000
Внешний температурный диапазон	°C	-40...+85	-40...+85	-40...+85
Категория защиты		RT I	RT I	RT I

Сертификация (в соответствии с типом)



### 55.32



- 2 переключающих контакта 10 А
- Монтаж в розетки 94 серии

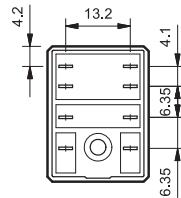
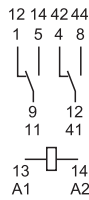

### 55.33



- 3 переключающих контакта 10 А
- Монтаж в розетки 94 серии

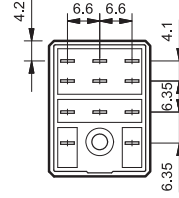
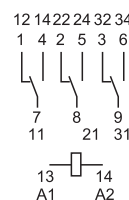

### 55.34



- 4 переключающих контакта 7 А
- Монтаж в розетки 94 серии

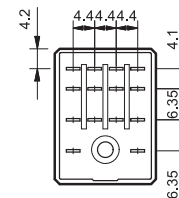
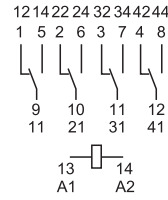

Информация по заказам

Пример: 55 серия - Реле для монтажа в розетку, 4 переключающих контакта (4PDT), катушка 12 В DC, Кнопка проверки с блокировкой и механический индикатор.

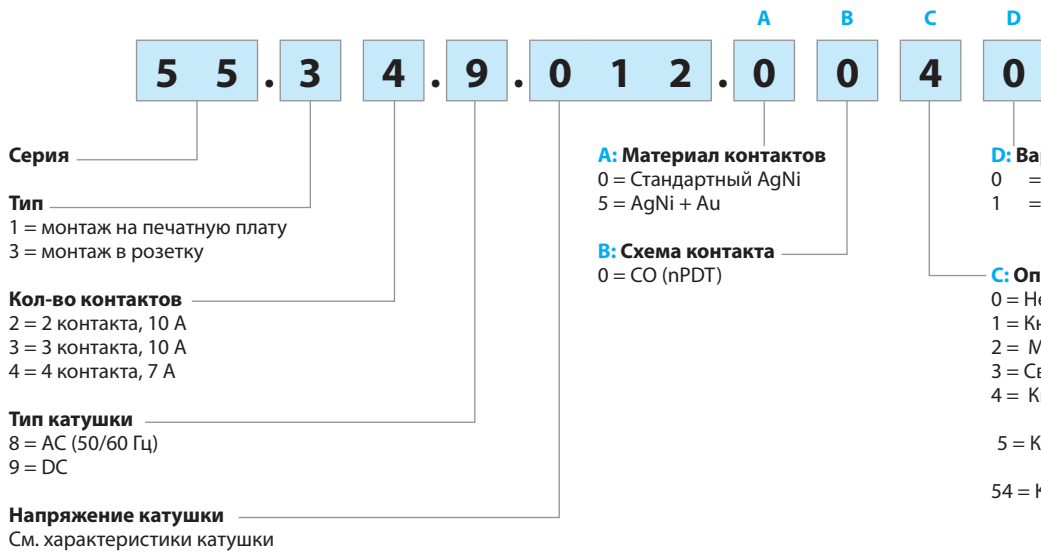

**Серия** 55

**Тип**  
1 = монтаж на печатную плату  
3 = монтаж в розетку

**Кол-во контактов**  
2 = 2 контакта, 10 А  
3 = 3 контакта, 10 А  
4 = 4 контакта, 7 А

**Тип катушки**  
8 = AC (50/60 Гц)  
9 = DC

**Напряжение катушки**  
См. характеристики катушки

**A: Материал контактов**  
0 = Стандартный AgNi  
5 = AgNi + Au

**B: Схема контакта**  
0 = CO (nPDT)

**D: Варианты**  
0 = Стандартный  
1 = Влагонепроницаемый (RT III) только 55.12, 55.13 и 55.14

**C: Опции**  
0 = Нет  
1 = Кнопка проверки с блокировкой  
2 = Механический индикатор  
3 = Светодиод (AC)  
4 = Кнопка проверки с блокировкой + механический индикатор  
5 = Кнопка проверки с блокировкой + светодиод (AC)  
54 = Кнопка проверки с блокировкой + светодиод (AC) + механический индикатор  
6\* = Двойной светодиод (неполяризованный DC)  
7\* = Кнопка проверки с блокировкой + двойной СИД (неполяризованный DC)  
74\* = Кнопка проверки с блокировкой + двойной СИД (неполяризованный DC) + механический индикатор  
8\* = Светодиод + диод (DC, полярность - положительная для контакта A/A 13)  
9\* = Кнопка проверки с блокировкой + Светодиод + диод (DC, полярность - положительная для контакта A/A 13)  
94\* = Кнопка проверки с блокировкой + Светодиод + диод (DC, полярность - положительная для контакта A/A 13) + механический индикатор

\* Опция недоступна для версии 220 В DC.

**Выбор характеристик и опций: возможны комбинации только в одном ряду.**  
Предпочтительные варианты выделены жирным шрифтом.

Тип	Питание катушки	A	B	C	D
55.32/34	AC - DC	0 - 5	0	0	0
	AC	<b>0 - 5</b>	<b>0</b>	2 - 3 - <b>4</b> - 5	<b>0</b>
	AC	0 - 5	0	54	/
	DC	<b>0 - 5</b>	<b>0</b>	2 - <b>4</b> - 6 - 7 - 8 - 9	<b>0</b>
	DC	0 - 5	0	74 - 94	/
55.33	AC - DC	<b>0 - 5</b>	<b>0</b>	<b>0</b>	<b>0</b>
	AC	0 - 5	0	1 - 3 - 5	0
	DC	0 - 5	0	1 - 6 - 7 - 8 - 9	0
55.12/13/14	AC - DC	<b>0 - 5</b>	<b>0</b>	<b>0</b>	<b>0 - 1</b>

**55.34.9.220.9202** - Версия с нормированным срабатыванием 0.6UN (для катушек 220В DC). Соответствует нормам отраслевого стандарта РФ СО.34.35.302.2006 в сфере Энергетики.

Описание: опции и варианты

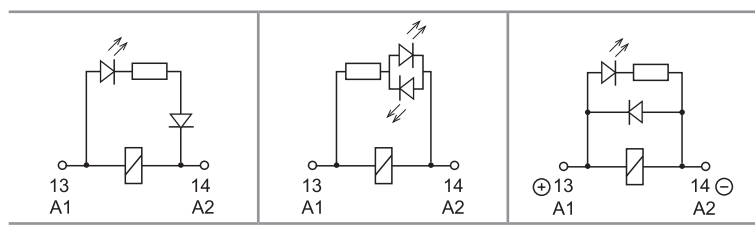

**C: Опция 3, 5, 54**  
светодиод (AC)

**C: Опция 6, 7, 74**  
Двойной светодиод (неполяризованный DC)

**C: Опция 8, 9, 94**  
Светодиод + диод (DC, полярность - положительная для контакта A/A 13)

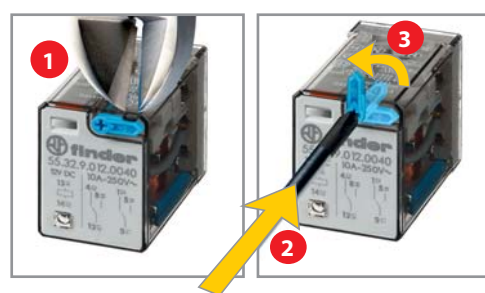

**Кнопка проверки с блокировкой и механический указатель срабатывания (0010, 0040, 0050, 0054, 0070, 0074, 0090, 0094)**

Кнопку проверки двойного назначения можно использовать двумя способами:  
**Способ 1:** Пластиковый ключ (расположенный непосредственно под кнопкой проверки) остается на месте. В этом случае при нажатии кнопки проверки контакты срабатывают. При отпускании кнопки проверки контакты возвращаются в исходное положение.  
**Способ 2:** Пластиковый ключ отламывается (с помощью соответствующего инструмента). В этом случае (в дополнение к указанному выше) при нажатии и повороте кнопки проверки контакты замыкаются в рабочем положении и остаются в таком состоянии до поворота кнопки проверки обратно в исходное положение. В обоих случаях кнопку следует нажимать (поворачивать) быстро и четко.



## Технические параметры

Изоляция в соответствии с EN 61810-1 ed		2 контакта - 3 контакта	4 контакта
Номинальное напряжение питания	В AC	230/400	230
Расчетное напряжение изоляции	В AC	400	250
Уровень загрязнения		2	2
<b>Изоляция между катушкой и контактной группой</b>			
Тип изоляции		Базовый	Базовый
Категория перегрузки		III	III
Расчетное импульсное напряжение	кВ (1.2/50 мкс)	4	4
Электрическая прочность	В AC	2000	2000
<b>Изоляция между соседними контактами</b>			
Тип изоляции		Базовый	Базовый
Категория перегрузки		III	II
Расчетное импульсное напряжение	кВ (1.2/50 мкс)	4	2.5
Электрическая прочность	V AC	2000	2000
<b>Изоляция между разомкнутыми контактами</b>			
Тип расщепления		Микро-расщепление	Микро-расщепление
Электрическая прочность	В AC/кВ (1.2/50 мкс)	1000/1.5	1000/1.5
<b>Устойчивость к перепадам</b>			
Разрыв (5...50)нс, 5 кГц, на А1 - А2		EN 61000-4-4	уровень 4 (4 кВ)
Импульс (1.2/50 мкс) на А1 - А2 (при дифференциальном включении)		EN 61000-4-5	уровень 4 (4 кВ)
<b>Прочее</b>			
Время дребезга: NO/NC	мс	1/3	
Виброустойчивость (5...55)Гц; NO/NC	g	15/15	
Ударопрочность	g	16	
Потери мощности	без нагрузки	Вт	1
	при номинальном токе	Вт	3 (2 контакта)    4 (3 контакта)    3 (4 контакта)
Рекомендуемое расстояние между реле на плате	мм	≥ 5	

## Характеристика контактов

## F 55 - Электрическая долговечность (AC) при ном. нагрузке

Реле с 2 и 3 перекидными контактами



## F 55 - Электрическая долговечность (AC) при ном. нагрузке

Реле с 4 перекидными контактами

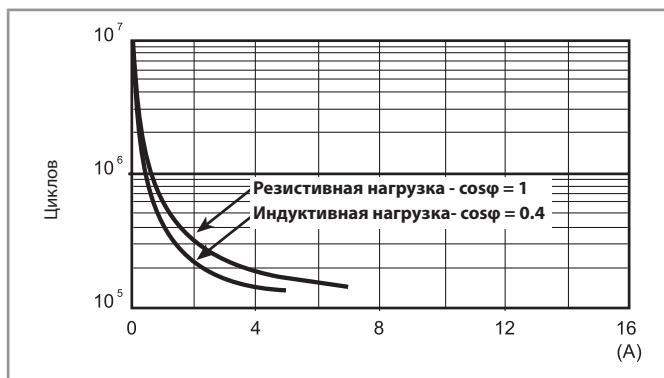

## H 55 - Макс. отключающая способность DC1

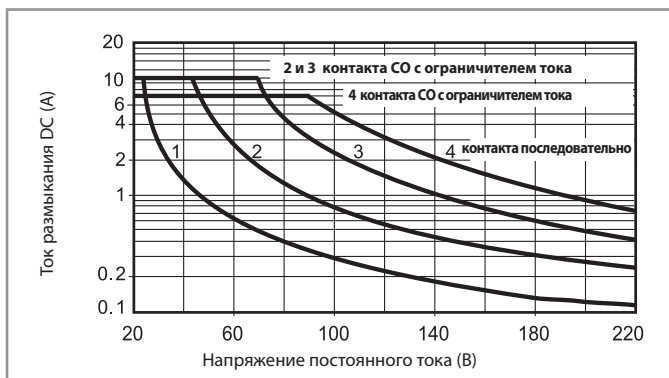

- При переключении активной нагрузки (DC1) и величине тока и напряжения ниже приведенных выше кривых долговечность составляет  $100 \cdot 10^3$  циклов.
- При коммутации нагрузки DC13, подключение диода параллельно с нагрузкой обеспечивает такую же долговечность, как при нагрузке DC1.  
Примечание: Под нагрузкой возможно увеличение времени срабатывания

## Характеристики катушки

### Версия для DC

Номин. напряж. $U_N$	Код катушки	Рабочий диапазон		Сопротивл. R	Ном. ток I при $U_N$
		$U_{min}$	$U_{max}$		
В		В	В	$\Omega$	мА
6	9.006	4.8	6.6	40	150
12	9.012	9.6	13.2	140	86
24	9.024	19.2	26.4	600	40
48	9.048	38.4	52.8	2400	20
60	9.060	48	66	4000	15
110	9.110	88	121	12500	8.8
125	9.125	100	138	17300	7.2
220	9.220	176	242	54000	4

### Версия для AC

Номин. напряж. $U_N$	Код катушки	Рабочий диапазон		Сопротивл. R	Ном. ток I при $U_N$ (50Гц)
		$U_{min}$	$U_{max}$		
В		В	В	$\Omega$	мА
6	8.006	4.8	6.6	12	200
12	8.012	9.6	13.2	50	97
24	8.024	19.2	26.4	190	53
48	8.048	38.4	52.8	770	25
60	8.060	48	66	1200	21
110	8.110	88	121	3940	12.5
120	8.120	96	132	4700	12
230	8.230	184	253	17000	6
240	8.240	192	264	19100	5.3

### R 55 - Отношение рабочего диапазона для DC к температуре окр. среды

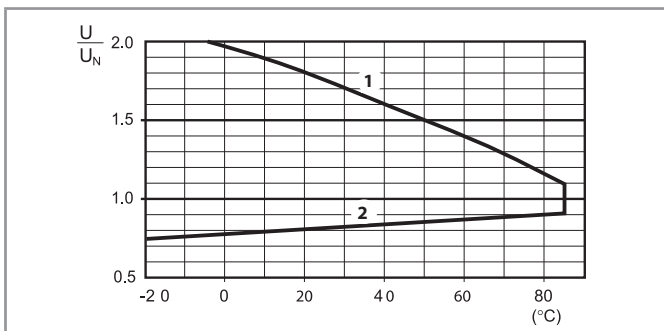

- 1 - Макс. допустимое напряжение на катушке.  
2 - Мин. напряжение удержания катушки при температуре окружающей среды.

### R 55 - Отношение рабочего диапазона для AC к температуре окр. среды

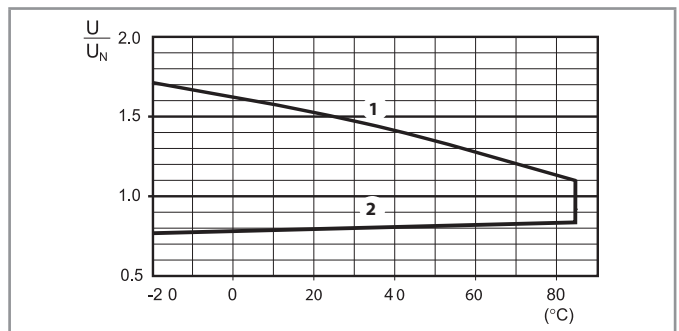

- 1 - Макс. допустимое напряжение на катушке.  
2 - Мин. напряжение удержания катушки при температуре окружающей среды.

## Аксессуары

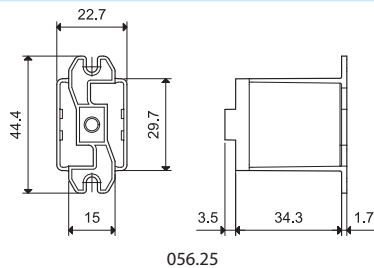
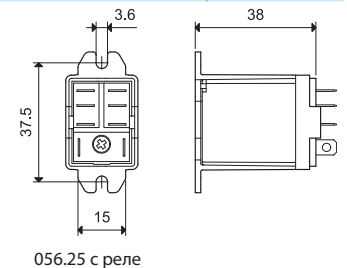

**056.25**
**056.25 с реле**

### Фланцевый адаптер крепления для реле 55.32, 55.33, 55.34

**056.25**

**056.25 с реле**

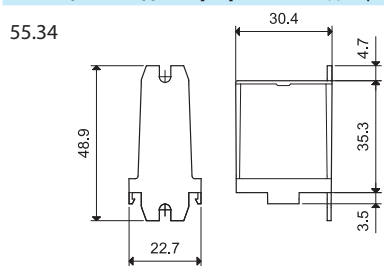
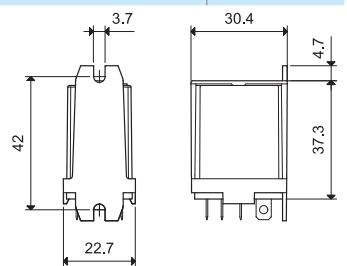
**056.26**
**056.26 с реле**

### Фланцевый адаптер крепления для реле 55.32, 55.33,

**55.34**

**056.26**

**056.26 с реле**

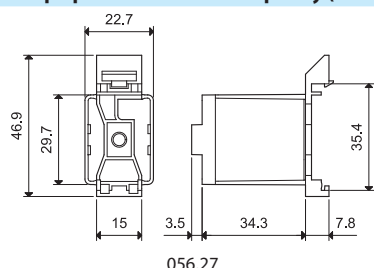
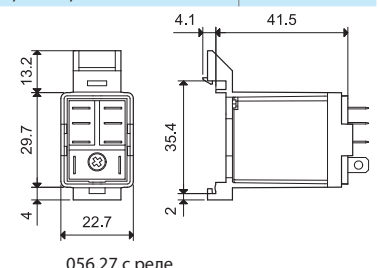
**056.27**
**056.27 с реле**

### Адаптер крепления на 35 мм рейку (EN 60715) для реле 55.32, 55.33, 55.34

**056.27**

**056.27 с реле**

## 94 Серия - Розетки и аксессуары для реле 55 Серии

A

NEW



94.P4

См. стр. 89



Модель	Розетка	Реле	Описание	Установка	Аксессуары
99.02	94.P3	55.33	<b>Розетки с клеммами Push-in</b> - быстрый монтаж проводов - Верхние клеммы - контакты - Нижние клеммы - катушка	на поверхность или на рейку 35 мм (EN 60715)	- Индикация катушки и модули подавления электромагнитного импульса - Перемычка - Модульные таймеры - Пластиковый удерживающий зажим
	94.P4	55.32			
		55.34			



94.04

См. стр. 91



Модель	Розетка	Реле	Описание	Установка	Аксессуары
99.02	94.02	55.32	<b>Розетка с винтовыми клеммами</b> - Верхние клеммы - контакты - Нижние клеммы - катушка	на поверхность или на рейку 35 мм (EN 60715)	- Индикация катушки и модули подавления электромагнитного импульса - Перемычка - Модульные таймеры - Пластиковый удерживающий зажим
	94.03	55.33			
	94.04	55.32			



94.54

См. стр. 92



Модель	Розетка	Реле	Описание	Установка	Аксессуары
99.02	94.54	55.32	<b>Розетка с пружинными клеммами</b> - Верхние клеммы - контакты - Нижние клеммы - катушка	на поверхность или на рейку 35 мм (EN 60715)	- Индикация катушки и модули подавления электромагнитного импульса - Перемычка - Модульные таймеры - Пластиковый удерживающий зажим
		55.34			



94.84.2

См. стр. 93



Модель	Розетка	Реле	Описание	Установка	Аксессуары
99.80	94.84.2	55.32	<b>Розетка с винтовыми клеммами</b>	на поверхность или на рейку 35 мм (EN 60715)	- Индикация катушки и модули подавления электромагнитного импульса - Перемычка - Пластиковый удерживающий зажим
		55.34			



94.94.3

См. стр. 94



Модель	Розетка	Реле	Описание	Установка	Аксессуары
99.80	94.92.3	55.32	<b>Розетка с винтовыми клеммами</b> - Верхние клеммы - контакты - Нижние клеммы - катушка	на поверхность или на рейку 35 мм (EN 60715)	- Индикация катушки и модули подавления электромагнитного импульса - Перемычка - Пластиковый удерживающий зажим
		55.34			



94.74

См. стр. 95



Модель	Розетка	Реле	Описание	Установка	Аксессуары
99.01	94.72	55.32	<b>Розетка с винтовыми клеммами</b> Для 94.82: - Ширина 23 мм для экономии места в щите	на поверхность или на рейку 35 мм (EN 60715)	- Индикация катушки и модули подавления электромагнитного импульса - Пластиковый удерживающий зажим
		55.33			
		55.32			
		55.34			



94.14

См. стр. 96

Модель	Розетка	Реле	Описание	Установка	Аксессуары
—	94.12	55.32	<b>PCB розетка</b>	Печатный монтаж	- Металлич. удерживающий зажим
—	94.13	55.33			
—	94.14	55.32			



94.22

См. стр. 96

Модель	Розетка	Реле	Описание	Установка	Аксессуары
—	94.22	55.32	<b>Розетка для крепления на панель под пайку</b>	в панель 1 мм	- Металлич. удерживающий зажим
—	94.23	55.33			
—	94.24	55.32			



94.34

См. стр. 97

Модель	Розетка	Реле	Описание	Установка	Аксессуары
—	94.32	55.32	<b>Розетка для крепления на панель под пайку</b>	крепление винтами М3	- Металлич. удерживающий зажим
—	94.33	55.33			
—	94.34	55.32			

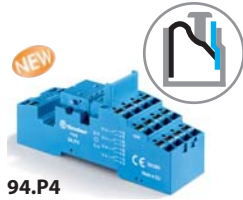
**94 Серия - Розетки и аксессуары для реле 55 Серии**

**94.P4**

 Сертификация  
(В соответствии с типом):

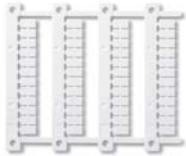
 Согласно спецификации:  
Определенные комбинации реле/розеток

**094.91.3**

**060.48**

Розетка с пружинными клеммами Push-in для монтажа на рейку 35 мм (EN 60715)		94.P3 синий	94.P4 синий
Тип реле		55.33	55.32, 55.34
<b>Аксессуары</b>			
Металлическая клипса			094.71
Пластиковый удерживающий зажим (поставляется с розеткой - код корпуса SPA)			094.91.3
6-полюсная перемычка			094.56
Маркировочная этикетка			094.00.4
2-полюсная перемычка			094.52
2-полюсная перемычка			097.52
Держатель маркировки			097.00
Модули (см. таблицу ниже)			99.02
Модульные таймеры (см. таблицу ниже)			86.30
Блок маркировок для установки в пластиковые клипсы 094.91.3 и в держатель маркировки 097.00; 48 шт, 6 x 12 мм, для термотрансферных принтеров CEMBRE			060.48
<b>Технические параметры</b>			
Номинальный ток		10 A - 250 B	
Электрическая прочность		2 кВ AC	
Категория защиты		IP 20	
Температура окружающей среды		°C -40...+70	
Длина зачистки провода		мм 8	
Мин. сечение провода для розеток 94.P3 и 94.P4		одножильный провод	многожильный провод
		мм <sup>2</sup> 0.5	0.5
Макс. сечение провода для розеток 94.P3 и 94.P4		AWG 21	21
		одножильный провод	многожильный провод
		мм <sup>2</sup> 2 x 1.5 / 1 x 2.5	2 x 1.5 / 1 x 2.5
		AWG 2 x 18 / 1 x 14	2 x 18 / 1 x 14

**094.56**

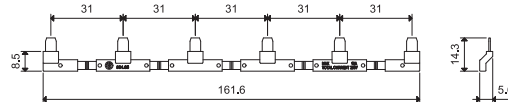
<b>6-полюсная перемычка для розеток 94.P3 и 94.P4</b>	094.56 (синий)
Номинальные значения	10 A - 250 B

**094.52**

<b>2-полюсная перемычка для розеток 94.P3 и 94.P4</b>	094.52
Номинальные значения	10 A - 250 B

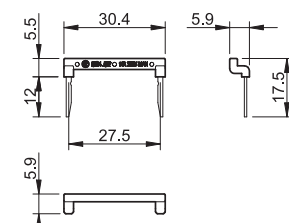

## 94 Серия - Розетки и аксессуары для реле 55 Серии

A



097.52

<b>2-полюсная перемычка</b> для розеток 94.P3 и 94.P4	097.52
Номинальные значения	10 A - 250 В

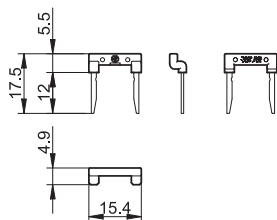

097.00

<b>Держатель маркировки</b> для розеток 94.P3 и 94.P4	097.00
---	--------

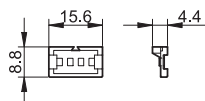

86.30

<b>Модульные таймеры 86 серии</b>	
(12...24)В AC/DC; 2-функциональный: AI, DI; (0.05 с..100 ч)	86.30.0.024.0000
(110...125)В AC; 2-функциональный: AI, DI; (0.05 с..100 ч)	86.30.8.120.0000
(230...240)В AC; 2-функциональный: AI, DI; (0.05 с..100 ч)	86.30.8.240.0000

Сертификация (в соответствии с типом):



99.02

<b>Модули 99.02 - Индикация катушки и подавление электромагнитного импульса</b> для розеток 94.P3 и 94.P4	
Диод (+A1, стандартная полярность) (6...220)В DC	99.02.3.000.00
СВЕТОДИОД (6...24)В DC/AC	99.02.0.024.59
СВЕТОДИОД (28...60)В DC/AC	99.02.0.060.59
СВЕТОДИОД (110...240)В DC/AC	99.02.0.230.59
СВЕТОДИОД + диод (+A1, стандартная полярность) (6...24)В DC	99.02.9.024.99
СВЕТОДИОД + диод (+A1, стандартная полярность) (28...60)В DC	99.02.9.060.99
СВЕТОДИОД + диод (+A1, стандартная полярность) (110...220)В DC	99.02.9.220.99
СВЕТОДИОД + Варистор (6...24)В DC/AC	99.02.0.024.98
СВЕТОДИОД + Варистор (28...60)В DC/AC	99.02.0.060.98
СВЕТОДИОД + Варистор (110...240)В DC/AC	99.02.0.230.98
RC-цепь (6...24)В DC/AC	99.02.0.024.09
RC-цепь (28...60)В DC/AC	99.02.0.060.09
RC-цепь (110...240)В DC/AC	99.02.0.230.09
Шунтирующее сопротивление (110...240)В AC	99.02.8.230.07

Сертификация

(в соответствии с типом):

Модули DC с нестандартной полярностью (+A2) поставляются по заказу.

94 Серия - Розетки и аксессуары для реле 55 Серии

A



94.04

Сертификация  
(В соответствии с типом):



Согласно спецификации:  
Определенные комбинации реле/розеток



094.91.3

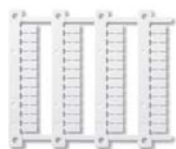

060.48

Розетка с винтовыми клеммами для установки на поверхность или на 35мм рейку	94.02 синий	94.02.0 черный	94.03 синий	94.03.0 черный	94.04 синий	94.04.0 черный
Тип реле	55.32		55.33		55.32, 55.34	
<b>Аксессуары</b>						
Металлический удерживающий зажим	094.71					
Пластиковый удерживающий зажим (поставляется с розеткой - код корпуса SPA)	094.91.3	094.91.30	094.91.3	094.91.30	094.91.3	094.91.30
6-полюсная перемычка	094.06	094.06.0	094.06	094.06.0	094.06	094.06.0
Маркировочная этикетка	094.00.4					
Держатель маркировки	097.00					
Модули (см. таблицу ниже)	99.02					
Модульные таймеры (см. таблицу ниже)	86.30					
Блок маркировок для установки в пластиковые клипсы 094.91.3 и в держатель маркировки 097.00; 48 шт, 6 x 12 мм, для термотрансферных принтеров CEMBRE	060.48					
<b>Технические параметры</b>						
Номинальные значения	10 A - 250 В					
Электрическая прочность	2 кВ AC					
Категория защиты	IP 20					
Температура окружающего воздуха	°C -40...+70					
Момент затяжки винтов	Нм 0.5					
Длина зачистки провода	мм 8					
Макс. размер провода для розеток 94.02/03/04	одножильный провод		многожильный провод			
	мм <sup>2</sup> 1 x 6 / 2 x 2.5		1 x 4 / 2 x 2.5			
	AWG 1 x 10 / 2 x 14		1 x 12 / 2 x 14			

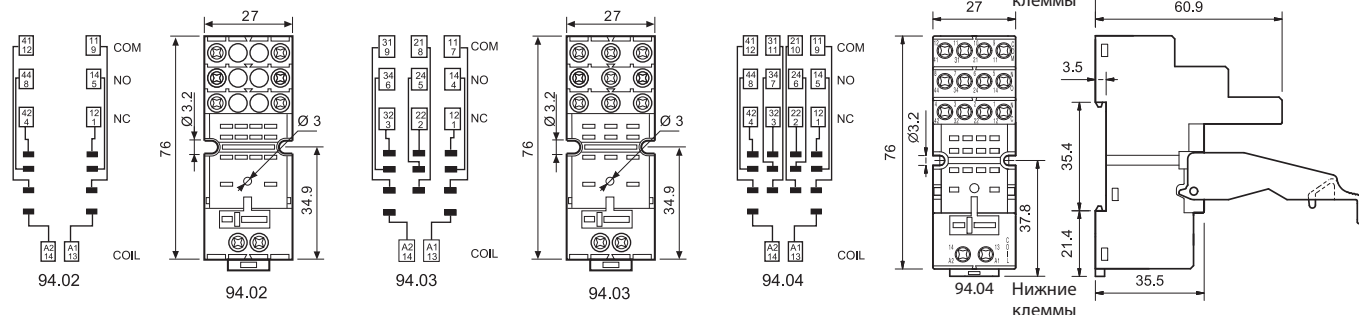

094.06

6-полюсный шинный соединитель для розеток серии 94.02, 94.03 и 94.04	094.06 (синий)	094.06.0 (черный)
Номинальные значения	10 A - 250 В	

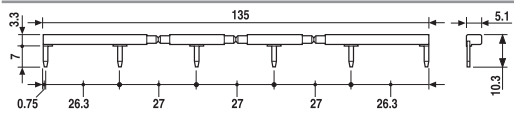

86.30

Модульные таймеры 86 серии	
(12...24)В AC/DC; 2-функциональный: AI, DI; (0.05 с..100 ч)	86.30.0.024.0000
(110...125)В AC; 2-функциональный: AI, DI; (0.05 с..100 ч)	86.30.8.120.0000
(230...240)В AC; 2-функциональный: AI, DI; (0.05 с..100 ч)	86.30.8.240.0000

Сертификация (В соответствии с типом):



99.02

Сертификация  
(В соответствии с типом):



Модули DC с нестандартной полярностью (+A2) поставляются по заказу.

Модули 99.02 - Индикация катушки и подавление электромагнитного импульса для розеток 94.02, 94.03 и 94.04	
Диод (+A1, стандартная полярность) (6...220)В DC	99.02.3.000.00
СВЕТОДИОД (6...24)В DC/AC	99.02.0.024.59
СВЕТОДИОД (28...60)В DC/AC	99.02.0.060.59
СВЕТОДИОД (110...240)В DC/AC	99.02.0.230.59
СВЕТОДИОД + диод (+A1, стандартная полярность) (6...24)В DC	99.02.9.024.99
СВЕТОДИОД + диод (+A1, стандартная полярность) (28...60)В DC	99.02.9.060.99
СВЕТОДИОД + диод (+A1, стандартная полярность) (110...220)В DC	99.02.9.220.99
СВЕТОДИОД + Варистор (6...24)В DC/AC	99.02.0.024.98
СВЕТОДИОД + Варистор (28...60)В DC/AC	99.02.0.060.98
СВЕТОДИОД + Варистор (110...240)В DC/AC	99.02.0.230.98
RC-цепь (6...24)В DC/AC	99.02.0.024.09
RC-цепь (28...60)В DC/AC	99.02.0.060.09
RC-цепь (110...240)В DC/AC	99.02.0.230.09
Шунтирующее сопротивление (110...240)В AC	99.02.8.230.07



## 94 Серия - Розетки и аксессуары для реле 55 Серии

A



94.54

Сертификация  
(в соответствии с типом):



094.91.3

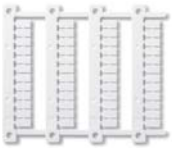

NEW

060.48

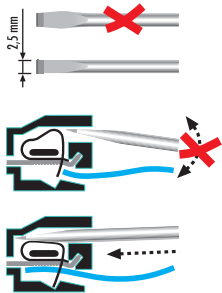

<b>Розетка с пружинными клеммами, монтаж на панель или на рейку 35мм (EN 60715)</b>		<b>94.54</b>
Тип реле		55.32, 55.34
<b>Аксессуары</b>		
Металлический удерживающий зажим		094.71
Пластиковый удерживающий зажим		094.91.3
6-полюсная перемычка		094.56
Модули (см. таблицу ниже)		99.02, 86.30
Блок маркировок для установки в пластиковые клипсы 094.91.3; 48 шт, 6 x 12 мм, для термотрансферных принтеров CEMBRE		060.48
<b>Технические параметры</b>		
Номинальные значения		10 А - 250 В
Электрическая прочность		2 кВ AC
Категория защиты		IP 20
Температура окружающего воздуха		°C -25...+70
Длина зачистки провода		мм 10
Макс. размер провода для розеток 94.54		одножильный провод
		многожильный провод
		мм <sup>2</sup> 2 x (0.2...1.5)
		2 x (0.2...1.5)
		AWG 2 x (24...14)
		2 x (24...14)

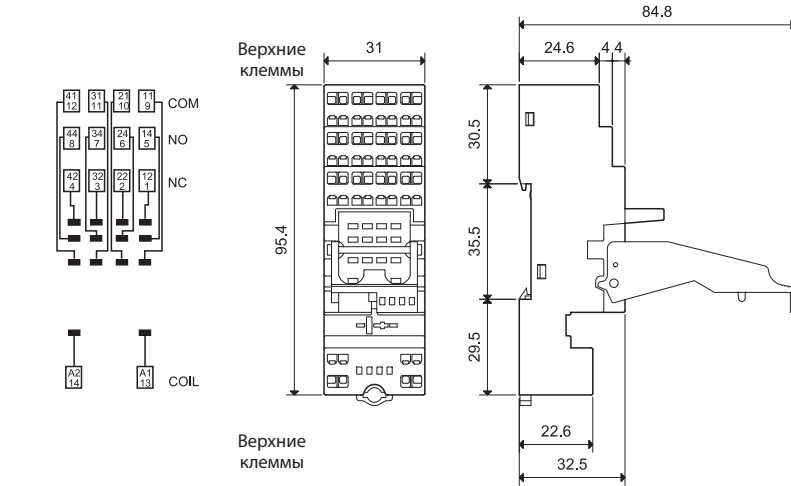

Розетка +  
6-полюсная  
перемычка

<b>6-полюсный шинный соединитель</b>	094.56 (синий)
Номинальные значения	10 А - 250 В

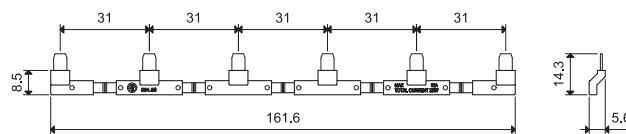

094.56



<b>Модульные таймеры 86 серии</b>	
(12...24)В AC/DC; 2-функциональный: AI, DI; (0.05 с..100 ч)	86.30.0.024.0000
(110...125)В AC; 2-функциональный: AI, DI; (0.05 с..100 ч)	86.30.8.120.0000
(230...240)В AC; 2-функциональный: AI, DI; (0.05 с..100 ч)	86.30.8.240.0000

86.30



Сертификация (в соответствии с типом):

<b>Модули 99.02 - Индикация катушки и подавление электромагнитного импульса для розеток 94.54</b>	
Диод (+A1, стандартная полярность) (6...220)В DC	99.02.3.000.00
СВЕТОДИОД (6...24)В DC/AC	99.02.0.024.59
СВЕТОДИОД (28...60)В DC/AC	99.02.0.060.59
СВЕТОДИОД (110...240)В DC/AC	99.02.0.230.59
СВЕТОДИОД + диод (+A1, стандартная полярность) (6...24)В DC	99.02.9.024.99
СВЕТОДИОД + диод (+A1, стандартная полярность) (28...60)В DC	99.02.9.060.99
СВЕТОДИОД + диод (+A1, стандартная полярность) (110...220)В DC	99.02.9.220.99
СВЕТОДИОД + Варистор (6...24)В DC/AC	99.02.0.024.98
СВЕТОДИОД + Варистор (28...60)В DC/AC	99.02.0.060.98
СВЕТОДИОД + Варистор (110...240)В DC/AC	99.02.0.230.98
RC-цепь (6...24)В DC/AC	99.02.0.024.09
RC-цепь (28...60)В DC/AC	99.02.0.060.09
RC-цепь (110...240)В DC/AC	99.02.0.230.09
Шунтирующее сопротивление (110...240)В AC	99.02.8.230.07

99.02



Сертификация  
(в соответствии с типом):

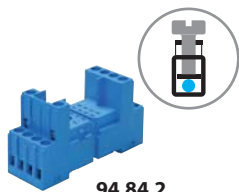

Модули в черном корпусе поставляются по заказу.

**94 Серия - Розетки и аксессуары для реле 55 Серии**
**A**

**94.84.2**

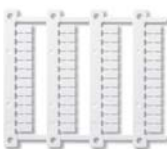
 Сертификация  
(В соответствии с типом):

**094.91.3**

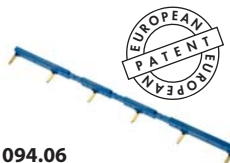
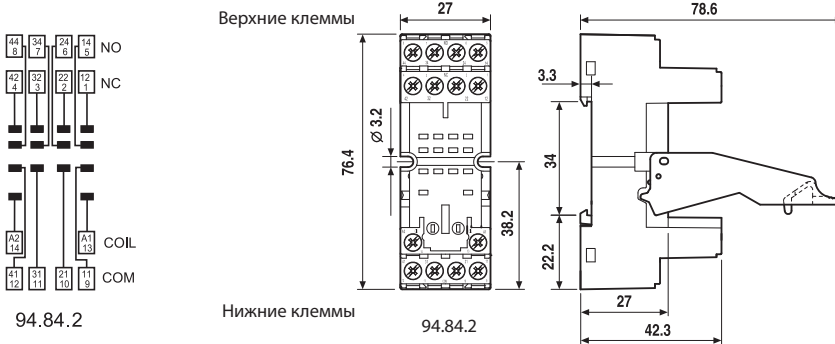
**060.48**

<b>Розетка с винтовыми клеммами для установки на поверхность или на рейку 35мм</b>	<b>94.84.2</b> <b>синий</b>	<b>94.84.20</b> <b>черный</b>
Тип реле	55.32, 55.34	
<b>Аксессуары</b>		
Металлическая клипса (поставляется с розеткой - код корпуса SMA)	094.71	
Пластиковый удерживающий зажим	094.91.3	094.91.30
6-полюсная перемычка	094.06	094.06.0
Маркировочная этикетка	094.80.3	
Модули (см. таблицу на следующей стр.)	99.80	
Блок маркировок для установки в пластиковые клипсы 094.91.3; 48 шт, 6 x 12 мм, для термотрансферных принтеров CEMBRE	060.48	
<b>Технические параметры</b>		
Номинальные значения	10 А - 250 В	
Электрическая прочность	2 кВ AC	
Категория защиты	IP 20	
Температура окружающего воздуха	°C -40...+70	
Момент затяжки винтов	Нм	0.5
Длина зачистки провода	мм	7
Макс. размер провода для розеток 94.84.2	мм <sup>2</sup>	одножильный провод 1 x 6 / 2 x 2.5
	AWG	многожильный провод 1 x 4 / 2 x 2.5
		1 x 12 / 2 x 14

**094.06**

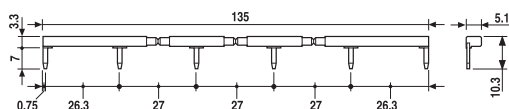
<b>6-полюсная перемычка для розеток серии 94.84.2</b>	<b>094.06 (синий)</b>	<b>094.06.0 (черный)</b>
Номинальные значения	10 А - 250 В	

**99.80**

 Сертификация  
(В соответствии с типом):

\* Модули в черном корпусе поставляются по заказу.

Зеленый светодиод - стандартная комплектация.

Красный светодиод - поставляется по заказу.

<b>Модули 99.80 - Индикация катушки и подавление электромагнитного импульса для розеток 94.84.2</b>	<b>Синий*</b>
Диод (+A1, стандартная полярность) (6...220)В DC	99.80.3.000.00
СВЕТОДИОД (6...24)В DC/AC	99.80.0.024.59
СВЕТОДИОД (28...60)В DC/AC	99.80.0.060.59
СВЕТОДИОД (110...240)В DC/AC	99.80.0.230.59
СВЕТОДИОД + диод (+A1, стандартная полярность) (6...24)В DC	99.80.9.024.99
СВЕТОДИОД + диод (+A1, стандартная полярность) (28...60)В DC	99.80.9.060.99
СВЕТОДИОД + диод (+A1, стандартная полярность) (110...220)В DC	99.80.9.220.99
СВЕТОДИОД + Варистор (6...24)В DC/AC	99.80.0.024.98
СВЕТОДИОД + Варистор (28...60)В DC/AC	99.80.0.060.98
СВЕТОДИОД + Варистор (110...240)В DC/AC	99.80.0.230.98
RC-цепь (6...24)В DC/AC	99.80.0.024.09
RC-цепь (28...60)В DC/AC	99.80.0.060.09
RC-цепь (110...240)В DC/AC	99.80.0.230.09
Шунтирующее сопротивление (110...240)В AC	99.80.8.230.07

## 94 Серия - Розетки и аксессуары для реле 55 Серии

A



94.94.3

Сертификация  
(В соответствии с типом):



094.91.3

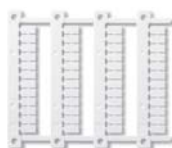

060.48



Розетка с винтовыми клеммами для установки на поверхность или на рейку 35 мм	94.92.3 синий	94.92.30 черный	94.94.3 синий	94.94.30 черный
Тип реле	55.32		55.32, 55.34	
<b>Аксессуары</b>				
Металлическая клипса	094.71			
Пластиковый удерживающий зажим	094.91.3	094.91.30	094.91.3	094.91.30
6-полюсная перемычка	094.06	094.06.0	094.06	094.06.0
Маркировочная этикетка	094.80.3			
Модули (см. таблицу на следующей стр.)	99.80			
Блок маркировок для установки в пластиковые клипсы 094.91.3; 48 знаков, 6 x 12 мм, для термотрансферных принтеров CEMBRE	060.48			
<b>Технические параметры</b>				
Номинальные значения	10 А - 250 В			
Электрическая прочность	2 кВ AC			
Категория защиты	IP 20			
Температура окружающего воздуха	°C -25...+70			
Момент затяжки винтов	Нм	0.5		
Длина зачистки провода	мм	8		
Макс. размер провода для розеток 94.92.3 и 94.94.3	одножильный провод		многожильный провод	
	мм <sup>2</sup>	1 x 6 / 2 x 2.5		1 x 4 / 2 x 2.5
	AWG	1 x 10 / 2 x 14		1 x 12 / 2 x 14

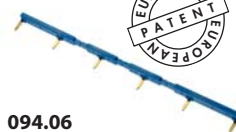
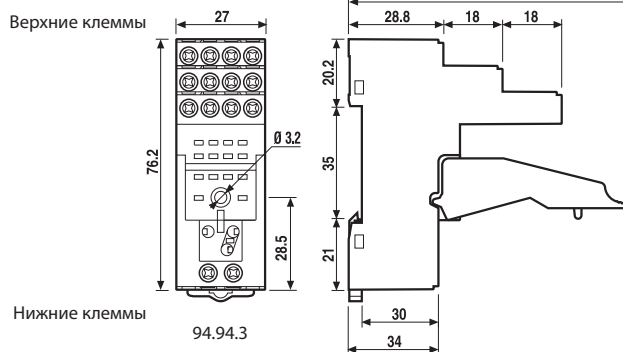
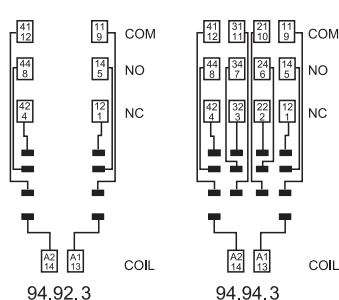

094.06



6-полюсная перемычка для розеток серии 94.92.3 и 94.94.3	094.06 (синий)	094.06.0 (черный)
Номинальные значения	10 А - 250 В	

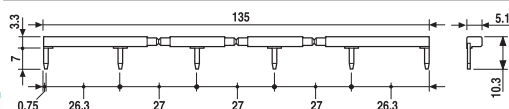

99.80

Сертификация  
(В соответствии с типом):



\* Модули в черном корпусе поставляются по заказу.

Зеленый светодиод - стандартная комплектация.

Красный светодиод - поставляется по заказу.

Модули 99.80 - Индикация катушки и подавление электромагнитного импульса для розеток 94.92.3 и 94.94.3	Синий*
Диод (+A1, стандартная полярность)	(6...220)В DC 99.80.3.000.00
СВЕТОДИОД	(6...24)В DC/AC 99.80.0.024.59
СВЕТОДИОД	(28...60)В DC/AC 99.80.0.060.59
СВЕТОДИОД	(110...240)В DC/AC 99.80.0.230.59
СВЕТОДИОД + диод (+A1, стандартная полярность)	(6...24)В DC 99.80.9.024.99
СВЕТОДИОД + диод (+A1, стандартная полярность)	(28...60)В DC 99.80.9.060.99
СВЕТОДИОД + диод (+A1, стандартная полярность)	(110...220)В DC 99.80.9.220.99
СВЕТОДИОД + Варистор	(6...24)В DC/AC 99.80.0.024.98
СВЕТОДИОД + Варистор	(28...60)В DC/AC 99.80.0.060.98
СВЕТОДИОД + Варистор	(110...240)В DC/AC 99.80.0.230.98
RC-цепь	(6...24)В DC/AC 99.80.0.024.09
RC-цепь	(28...60)В DC/AC 99.80.0.060.09
RC-цепь	(110...240)В DC/AC 99.80.0.230.09
Шунтирующее сопротивление	(110...240)В AC 99.80.8.230.07

**94 Серия - Розетки и аксессуары для реле 55 Серии**
**A**
**94.74**

 Сертификация  
(В соответствии с типом):

**94.82**

 Сертификация  
(В соответствии с типом):

Розетка с винтовыми клеммами для монтажа на поверхность или 35 мм рейку (EN 60715)	94.72 синий	94.72.0 черный	94.73 синий	94.73.0 черный	94.74 синий	94.74.0 черный
Тип реле	55.32		55.33		55.32, 55.34	
<b>Аксессуары</b>						
Металлическая клипса (поставляется с розеткой - код корпуса SMA)	094.71					
Модули (см. таблицу ниже)	99.01					
<b>Розетка с винтовым зажимом для монтажа на поверхность или 35 мм рейку</b>	<b>94.82 синий</b>				<b>94.82.0 черный</b>	
Тип реле	55.32				55.32	
<b>Аксессуары</b>						
Металлическая клипса (поставляется с розеткой - код корпуса SMA)	094.71					
Модули (см. таблицу ниже)	99.01					
<b>Технические параметры</b>						
Номинальные значения	10 А - 250 В					
Электрическая прочность	2 кВ AC					
Категория за щиты	IP 20					
Температура окружающего воздуха	°C -40...+70					
Момент затяжки винтов	Нм 0.5					
Длина зачистки провода	мм 8 (94.72/73/74)			9 (94.82)		
Макс. размер провода для розеток 94.72/73/74 и 94.82	одножильный провод			многожильный провод		
	мм <sup>2</sup> 1 x 2.5 / 2 x 1.5			1 x 2.5 / 2 x 1.5		
	AWG 1 x 14 / 2 x 16			1 x 14 / 2 x 16		

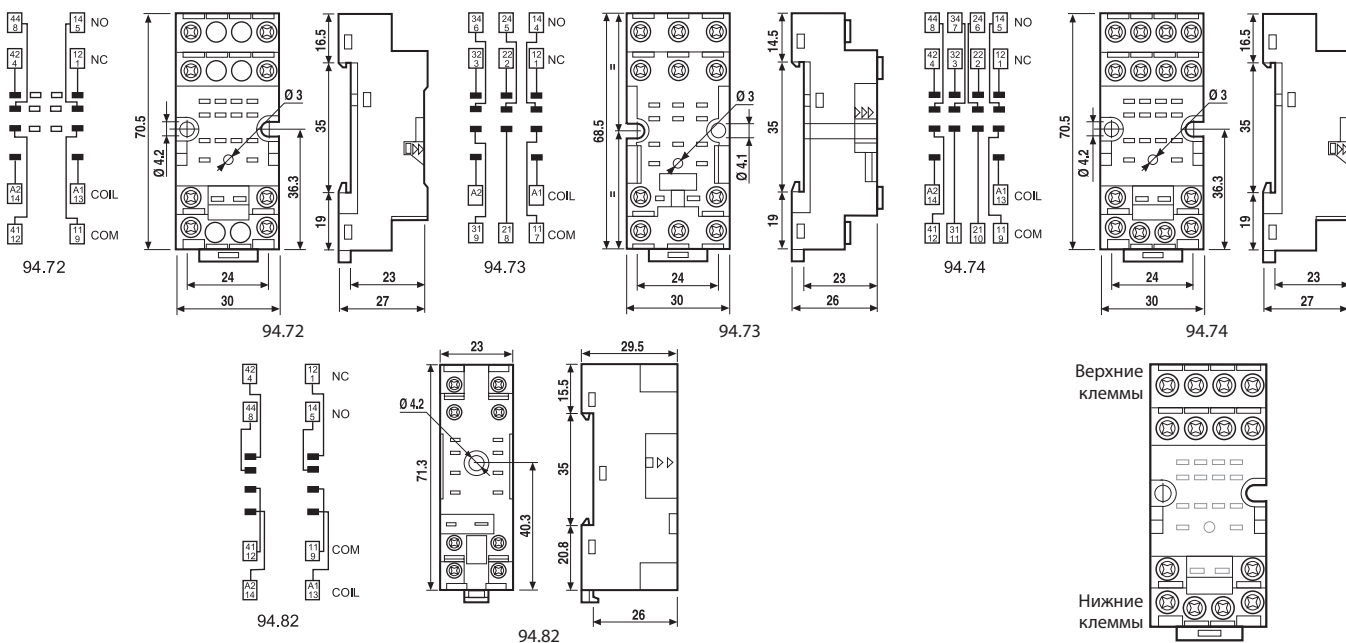
**Модули 99.01 - Индикация катушки и подавление электромагнитного импульса для розеток 94.72, 94.73, 94.74 и 94.82**

		синий*
Диод (+A1, стандартная полярность)	(6...220)В DC	99.01.3.000.00
Диод (+A2, нестандартная полярность)	(6...220)В DC	99.01.3.000.00
СВЕТОДИОД	(6...24)В DC/AC	99.01.0.024.59
СВЕТОДИОД	(28...60)В DC/AC	99.01.0.060.59
СВЕТОДИОД	(110...240)В DC/AC	99.01.0.230.59
СВЕТОДИОД + диод (+A1, стандартная полярность)	(6...24)В DC	99.01.9.024.99
СВЕТОДИОД + диод (+A1, стандартная полярность)	(28...60)В DC	99.01.9.060.99
СВЕТОДИОД + диод (+A1, стандартная полярность)	(110...220)В DC	99.01.9.220.99
СВЕТОДИОД + диод (+A2, нестандартная полярность)	(6...24)В DC	99.01.9.024.99
СВЕТОДИОД + диод (+A2, нестандартная полярность)	(28...60)В DC	99.01.9.060.99
СВЕТОДИОД + диод (+A2, нестандартная полярность)	(110...220)В DC	99.01.9.220.99
СВЕТОДИОД + Варистор	(6...24)В DC/AC	99.01.0.024.98
СВЕТОДИОД + Варистор	(28...60)В DC/AC	99.01.0.060.98
СВЕТОДИОД + Варистор	(110...240)В DC/AC	99.01.0.230.98
RC-цепь	(6...24)В DC/AC	99.01.0.024.09
RC-цепь	(28...60)В DC/AC	99.01.0.060.09
RC-цепь	(110...240)В DC/AC	99.01.0.230.09
Шунтирующее сопротивление	(110...240)В AC	99.01.8.230.07

**99.01**

 Сертификация  
(В соответствии с типом):

\* Модули в черном корпусе поставляются по заказу.

Зеленый светодиод - стандартная комплектация.

Красный светодиод - поставляется по заказу.

94 Серия - Розетки и аксессуары для реле 55 Серии



A

94.14

Сертификация  
(В соответствии с типом):



Розетка PCB	94.12 синий	94.12.0 черный	94.13 синий	94.13.0 черный	94.14 синий	94.14.0 черный
Тип реле	55.32		55.33		55.32, 55.34	
<b>Аксессуары</b>	Металлическая клипса (поставляется с розеткой - код корпуса SMA) 094.51					
<b>Технические параметры</b>	Номинальные значения 10 А - 250 В Электрическая прочность 2 кВ AC Температура окружающего воздуха °C -40...+70					

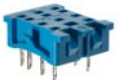
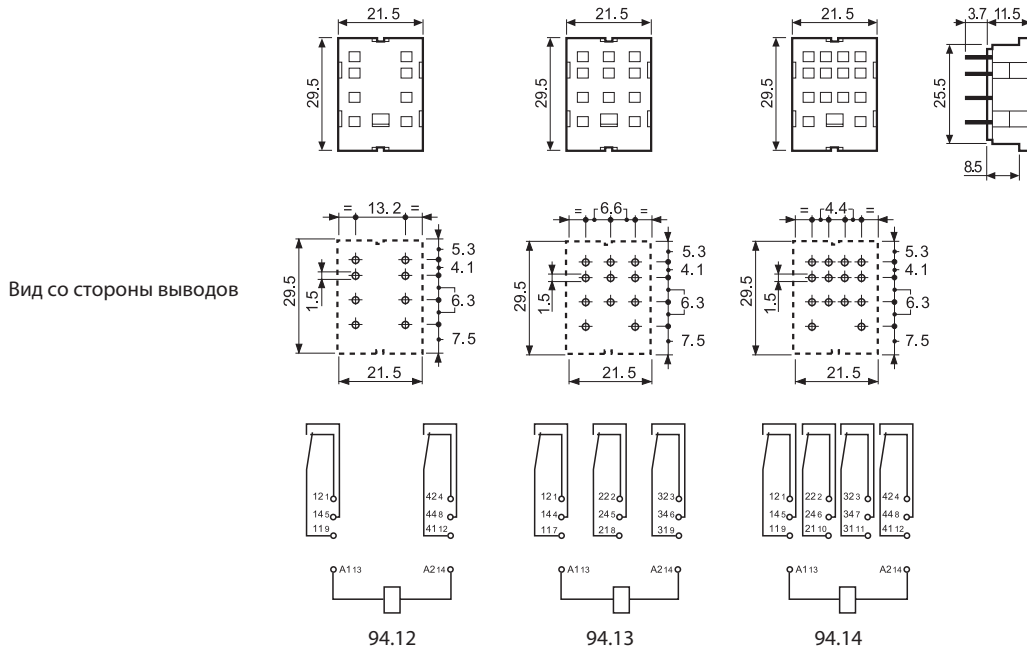

94.22

Сертификация  
(В соответствии с типом):



Розетка PCB для крепления в панель толщиной 1 мм	94.22 синий	94.22.0 черный	94.23 синий	94.23.0 черный	94.24 синий	94.24.0 черный
Тип реле	55.32		55.33		55.32, 55.34	
<b>Аксессуары</b>	Металлическая клипса (поставляется с розеткой - код корпуса SMA) 094.51					
<b>Технические параметры</b>	Номинальные значения 10 А - 250 В Электрическая прочность 2 кВ AC Температура окружающего воздуха °C -40...+70					

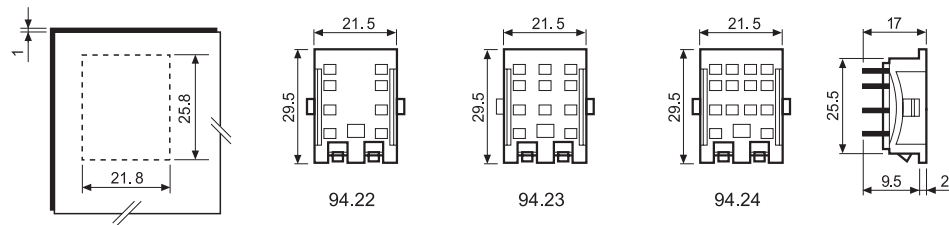

## 94 Серия - Розетки и аксессуары для реле 55 Серии

**94.34**

Сертификация  
(В соответствии с типом):

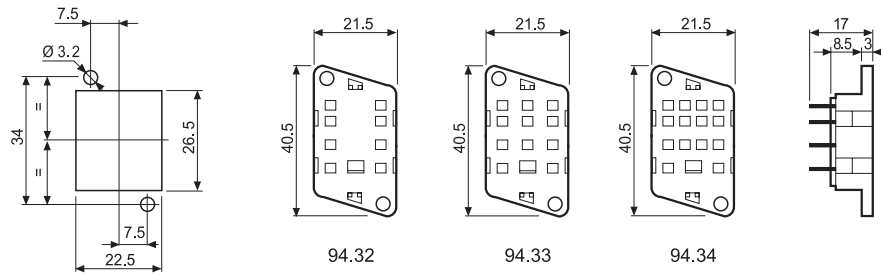

Розетка РСВ для крепления на панель	94.32	94.32.0	94.33	94.33.0	94.34	94.34.0
Винтовое крепление М3	синий	черный	синий	черный	синий	черный
Тип реле	55.32		55.33		55.32, 55.34	
<b>Аксессуары</b>						
Металлическая клипса (поставляется с розеткой - код корпуса SMA)	094.51					
<b>Технические параметры</b>						
Номинальные значения	10 А - 250 В					
Электрическая прочность	2 кВ АС					
Температура окружающего воздуха	°С -40...+70					

**A**

### Информация по заказным кодам розеток

Кодировка розеток с удерживающими зажимами (клипсами) и варианты упаковки.

Варианты кодировки обозначаются тремя последними буквами:



**A** Стандартная упаковка

**SM** Металлический удерживающий зажим

**SP** Пластиковый удерживающий зажим



## Характеристики

### Силовое реле 12 А, 2 и 4 группы контактов

- Опция с фланцевым разъемом - (Клемма Faston 187, 4.8x0.5 мм)
- катушки AC и DC
- Кнопка проверки с блокировкой и механический указатель срабатывания - стандарт для типов с 2 перек. лючающими контактами
- Контакты из бескадмиевого материала (предпочтительная версия)
- Варианты материала контактов
- Для использования с розетками 96 серии
- модулями подавления электромагнитного импульса и таймерами 86 серия
- Европейский патент

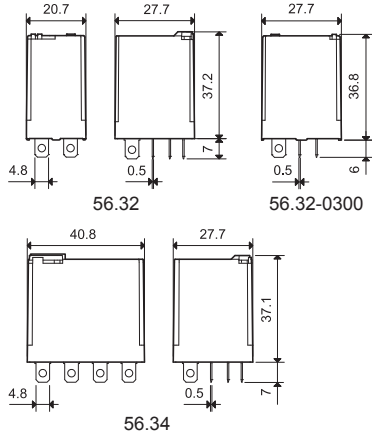

\* Только для 4 переключ. контактов (4PDT).

По классификации UL, Мощность в л.с.и Номинал контактов в дежурном режиме, см. "ОСНОВНЫЕ ТЕХНИЧЕСКИЕ ХАРАКТЕРИСТИКИ", СТР V

### Характеристики контактов

Контактная группа (конфигурация)	2 перек. конт. (DPDT)	4 перек. конт. (4PDT)	2 NO (DPST-NO) - ≥ 1.5мм
Номинальный ток/Макс. пиковый ток	A 12/20		12/20
Ном. напряжение/Макс. напряжение	B~ 250/400		250/400
Номинальная нагрузка AC1	BA 3,000		3,000
Номинальная нагрузка (230 В~) AC15	BA 700		700
Допустимая мощность однофазного двигателя (230 В~) кВт	0.55		0.55
Отключающая способность DC1: 30/1 10/220 В A	12/0.5/0.25		12/1/0.5
Мин. коммутируемая мощность мВт(В/мА)	500 (10/5)		500 (10/5)
Стандартный материал контакта	AgNi		

### Характеристики катушки

Номин. напряж. (U <sub>N</sub> )	V AC (50/60 Гц)	6 - 12 - 24 - 48 - 60 - 110 - 120 - 230 - 240 - 400*	
	V DC	6 - 12 - 24 - 48 - 60 - 110 - 125 - 220	
Ном. мощн. AC/DC	BA (50 Гц)/Вт	1.5/1	2/1.3
Рабочий диапазон	AC	(0.8...1.1)U <sub>N</sub>	
	DC	(0.8...1.1)U <sub>N</sub>	(0.85...1.1)U <sub>N</sub>
Напряжение удержания	AC/DC	0.8 U <sub>N</sub> /0.6 U <sub>N</sub>	
Напряжение отключения	AC/DC	0.2 U <sub>N</sub> /0.1 U <sub>N</sub>	

### Технические параметры

Механическая долговечность AC/DC циклов	20 · 10 <sup>6</sup> /50 · 10 <sup>6</sup>	20 · 10 <sup>6</sup> /—
Электр. долговечность при ном. нагрузке AC1 циклов	100 · 10 <sup>3</sup>	100 · 10 <sup>3</sup>
Время вкл/выкл мс	8/3	10/4
Изоляция между катушкой и контактами (1.2/50 мкс) кВ	4	5
Электрическая прочность между открытыми контактами ВАС	1,000	2,000
Внешний температурный диапазон °C	-40...+70	-40...+70
Категория защиты	RT I	RT I

Сертификация (в соответствии с типом)



### 56.32/56.34



- 2 или 4 переключающих контакта
- Установка в розетку / Faston 187

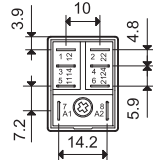
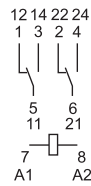

56.32

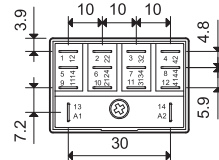
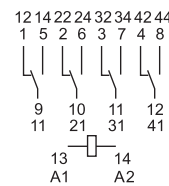

56.34

### 56.32-0300



- 2 нормально открытых контакта (зазор ≥ 1.5 мм)
- Установка в розетку / Faston 187

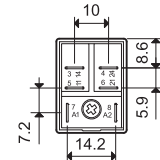
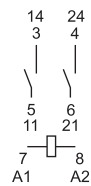

56.32-0300



## Характеристики

### Силовое реле для установки на печатную плату, 12 А

- 2 и 4 группы контактов
- катушки AC и DC
- Контакты из бескадмиевого материала (предпочтительная версия)
- Варианты материала контактов
- RT III (влагонепроницаемые) как опция

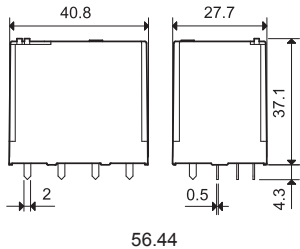
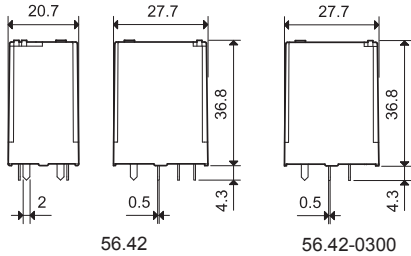

\* Только для 4 переключ. контактов (4PDT).

По классификации UL, Мощность в л.с. и Номинал контактов в дежурном режиме, см. "ОСНОВНЫЕ ТЕХНИЧЕСКИЕ ХАРАКТЕРИСТИКИ", СТР V

56.42/56.44



- 2 или 4 переключающих контакта
- Установка на печатную плату

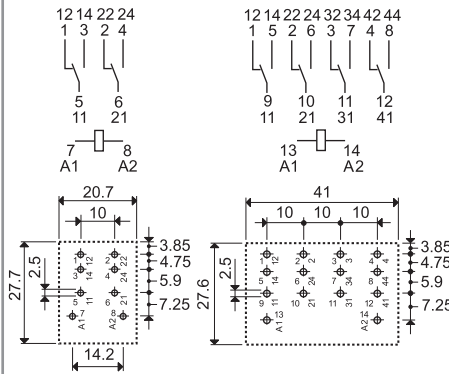

56.42

56.44

Вид со стороны выводов

56.42-0300



- 2 нормально открытых контакта (зазор  $\geq 1.5$  мм)
- Установка на печатную плату

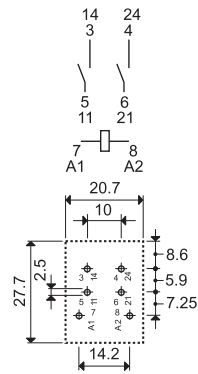

56.42-0300

Вид со стороны выводов

### Характеристики контактов

Контактная группа (конфигурация)	2 перек. конт. (DPDT)	4 перек. конт. (4PDT)	2 NO (DPST-NO) - $\geq 1.5$ мм
Номинальный ток/Макс. пиковый ток	A 12/20		12/20
Ном. напряжение/Макс. напряжение	B~ 250/400		250/400
Номинальная нагрузка AC1	VA 3,000		3,000
Номинальная нагрузка (230 В~) AC15	VA 700		700
Допустимая мощность однофазного двигателя (230 В~) кВт	0.55		0.55
Отключающая способность DC1: 30/1 10/220 ВA	12/0.5/0.25		12/1/0.5
Мин. коммутируемая мощность мВт(В/мА)	500 (10/5)		500 (10/5)
Стандартный материал контакта	AgNi		AgNi

### Характеристики катушки

Номин. напряж. ( $U_N$ )	В AC (50/60 Гц)	6 - 12 - 24 - 48 - 60 - 110 - 120 - 230 - 240 - 400*	
	В DC	6 - 12 - 24 - 48 - 60 - 110 - 125 - 220	
Ном. мощн. AC/DC	ВА (50 Гц)/Вт	1.5/1	2/1.3
Рабочий диапазон	AC	$(0.8...1.1)U_N$	
	DC	$(0.8...1.1)U_N$	$(0.85...1.1)U_N$
Напряжение удержания	AC/DC	$0.8 U_N/0.6 U_N$	$0.85 U_N/—$
Напряжение отключения	AC/DC	$0.2 U_N/0.1 U_N$	$0.2 U_N/—$

### Технические параметры

Механическая долговечность AC/DC циклов	$20 \cdot 10^6/50 \cdot 10^6$		$20 \cdot 10^6/—$
Электр. долговечность при ном. нагрузке AC1 циклов	$100 \cdot 10^3$		$100 \cdot 10^3$
Время вкл/выкл	мс	8/3	10/4
Изоляция между катушкой и контактами (1.2/50 мкс) кВ	4		5
Электрическая прочность между открытыми контактами ВАС	1,000		2,000
Внешний температурный диапазон	$-40...+70$		$-40...+70$
Категория защиты	RT I		RT I

Сертификация (в соответствии с типом)



## Информация по заказам

Пример: 56 серия - Силовые реле, 2 переключающих контакта (DPDT), катушка на номинальное напряжение 12 В DC, кнопка проверки с блокировкой и механический индикатор.

<b>5</b>	<b>6</b>	<b>.</b>	<b>3</b>	<b>.</b>	<b>2</b>	<b>.</b>	<b>9</b>	<b>.</b>	<b>0</b>	<b>1</b>	<b>2</b>	<b>.</b>	<b>0</b>	<b>0</b>	<b>A</b>	<b>B</b>	<b>C</b>	<b>D</b>	<b>4</b>	<b>0</b>
<b>Серия</b>										<b>A: Материал контактов</b>					<b>D: Варианты</b>					
<b>Тип</b>										0 = Стандартный AgNi					0 = Стандартный					
3 = монтаж в розетку										2 = AgCdO					1 = Влагонепроницаемый (RT III) только для 56.42 и 56.44					
4 = монтаж на печатную плату										4 = AgSnO <sub>2</sub>					6 = Задний монтажный фланец (только для 4-полюсных реле)					
<b>Кол-во контактов</b>										<b>B: Схема контакта</b>					8 = Паз в задней части для 35-мм рейки (только для 4-полюсных реле)					
2 = 2 контакта, 12 А										0 = CO (nPDT)					Другие варианты монтажа см.стр. 116					
4 = 4 контакта, 12 А										3 = NO (nPST), зазор ≥ 1.5 мм					<b>C: Опции</b>					
<b>Тип катушки</b>										0 = Нет					2 = Механический индикатор					
8 = AC (50/60 Гц)										3* = Светодиод (AC)					4 = Кнопка проверки с блокировкой + механический индикатор					
9 = DC										4* = Кнопка проверки с блокировкой + светодиод (AC)					5* = Кнопка проверки с блокировкой + светодиод (AC)					
<b>Напряжение катушки</b>										54* = Кнопка проверки с блокировкой + светодиод (AC) + механический индикатор					6* = Двойной светодиод (неполяризованный DC)					
См. характеристики катушки										7* = Кнопка проверки с блокировкой + двойной СИД (неполяризованный DC)					74* = Кнопка проверки с блокировкой + двойной СИД (неполяризованный DC) + механический индикатор					
										8* = Светодиод + диод (DC, полярность - положительная для контакта 7) только для 56.32					8* = Светодиод + диод (DC, полярность - положительная для контакта 7) только для 56.32					
										9* = Кнопка проверки с блокировкой + Светодиод + диод (DC, полярность - положительная для контакта 7) + механический индикатор только для 56.32					9* = Кнопка проверки с блокировкой + Светодиод + диод (DC, полярность - положительная для контакта 7) + механический индикатор только для 56.32					
										94* = Кнопка проверки с блокировкой + Светодиод + диод (DC, полярность - положительная для контакта 7) + механический индикатор только для 56.32					94* = Кнопка проверки с блокировкой + Светодиод + диод (DC, полярность - положительная для контакта 7) + механический индикатор только для 56.32					

**Выбор характеристик и опций: возможны комбинации только в одном ряду.**  
Предпочтительные варианты выделены **жирным шрифтом**.

Тип	Питание катушки	A	B	C	D
56.32	AC	<b>0 - 2 - 4</b>	<b>0</b>	0 - 2 - 3 - 4 - 5	<b>0</b>
	AC	0 - 2 - 4	0	54	/
	AC	0 - 2 - 4	3	0 - 3 - 5	0
	DC	<b>0 - 2 - 4</b>	<b>0</b>	0 - 2 - 4 - 6 - 7 - 8 - 9	<b>0</b>
	DC	0 - 2 - 4	0	74 - 94	/
56.34	AC	<b>0 - 2 - 4</b>	<b>0</b>	<b>0 - 2 - 3 - 4 - 5</b>	<b>0 - 6 - 8</b>
	AC	0 - 2 - 4	0	54	/
	DC	<b>0 - 2 - 4</b>	<b>0</b>	<b>0 - 2 - 4 - 6 - 7</b>	<b>0 - 6 - 8</b>
	DC	0 - 2 - 4	0	74	/
56.42	DC	<b>0 - 2 - 4</b>	<b>0</b>	<b>0</b>	<b>0 - 1</b>
	AC	0 - 2 - 4	0 - 3	0	0 - 1
56.44	AC-DC	<b>0 - 2 - 4</b>	<b>0</b>	<b>0</b>	<b>0 - 1</b>

Имеется специальная версия для железнодорожных приложений

### Описание: опции и варианты

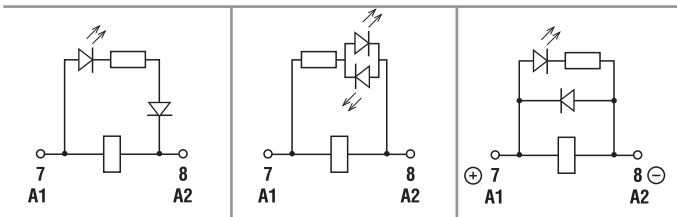

**C: Опция 3, 5, 54**  
светодиод (AC)

**C: Опция 6, 7, 74**  
Двойной Светодиод (неполяризованный DC)

**C: Опция 8, 9, 94**  
Светодиод + диод (DC, полярность - положительная для контакта 7) - (только 56.32)

\* Опции недоступны для версий 220 В DC и 400 В AC.

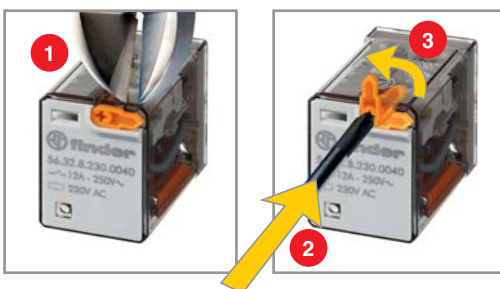

### Кнопка проверки с блокировкой и механический указатель срабатывания (0040, 0050, 0054, 0070, 0074, 0090, 0094)

Кнопку проверки двойного назначения можно использовать двумя способами:  
**Способ 1** Пластиковый ключ (расположенный непосредственно под кнопкой проверки) остается на месте. В этом случае при нажатии кнопки проверки контакты срабатывают. При отпускании кнопки проверки контакты возвращаются в исходное положение.  
**Способ 2** Пластиковый ключ отламывается (с помощью соответствующего инструмента). В этом случае (в дополнение к указанному выше) при нажатии и повороте кнопки проверки контакты замыкаются в рабочем положении и остаются в таком состоянии до поворота кнопки проверки обратно в исходное положение. В обоих случаях кнопку следует нажимать (поворачивать) быстро и четко.

### Технические параметры

A

Изоляция в соответствии с EN 61810-1 ed		2 контакта - 4 контакта		2 NO	
Номинальное напряжение питания	В AC	230/400		230/400	
Расчетное напряжение изоляции	В AC	250	400	250	400
Уровень загрязнения		3	2	3	2
<b>Изоляция между катушкой и контактной группой</b>					
Тип изоляции		Базовый		Базовый	
Категория перегрузки		III		III	
Расчетное импульсное напряжение	кВ (1.2/50 мкс)	4		4	
Электрическая прочность	В AC	2,500		2,500	
<b>Изоляция между соседними контактами</b>					
Тип изоляции		Базовый		Базовый	
Категория перегрузки		III		III	
Расчетное импульсное напряжение	кВ (1.2/50 мкс)	4		4	
Электрическая прочность	В AC	2,500		2,500	
<b>Изоляция между разомкнутыми контактами</b>					
Тип расцепления		Микро-расцепление		Полное расцепление*	
Категория перегрузки		—		II	
Расчетное импульсное напряжение	кВ (1.2/50 мкс)	—		2.5	
Электрическая прочность	В AC/(1.2/50 мкс)	1,000/1.5		2,000/3	
<b>Устойчивость к перепадам</b>					
Разрыв (5...50)нс, 5 кГц, на А1 - А2		EN 61000-4-4		уровень 4 (4 кВ)	
Импульс (1.2/50 мкс) на А1 - А2 (при дифференциальном включении)		EN 61000-4-5		уровень 4 (4 кВ)	
<b>Прочее</b>					
Время дребезга: NO/NC		1/4 (переключающий)		3/— (нормально открытый) мс	
Виброустойчивость (10...150 Гц): NO/NC	g	17/14			
Ударопрочность NO/NC	g	20/14			
Потери мощности	без нагрузки	Вт	1 (56.32, 56.42)		1.3 (56.34, 56.44)
	при номинальном токе	Вт	3.8 (56.32, 56.42)		6.9 (56.34, 56.44)
Рекомендуемое расстояние между реле на плате	мм	≥ 5			

\* Только для приложений, в которых допускается перенапряжение категории II. Для приложений с перенапряжением категории III: Микро-расцепление.

### Характеристика контактов

#### F 56 - Электрическая долговечность (AC) при ном. нагрузке 2 - 4 полюсные реле



H 56 - Макс. отключающая способность DC1  
Версия с перекидным контактом

H 56 - Макс. отключающая способность DC1  
Версия с NO контактом

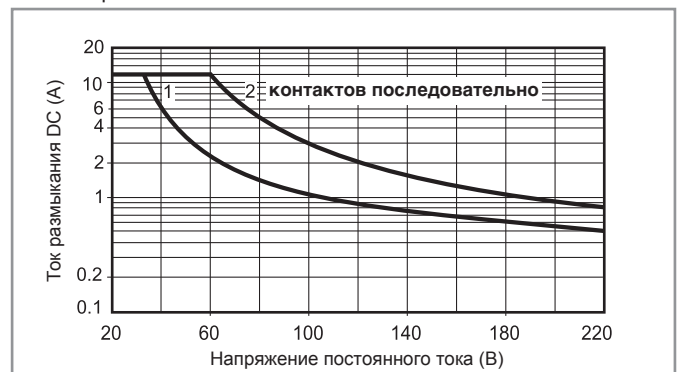
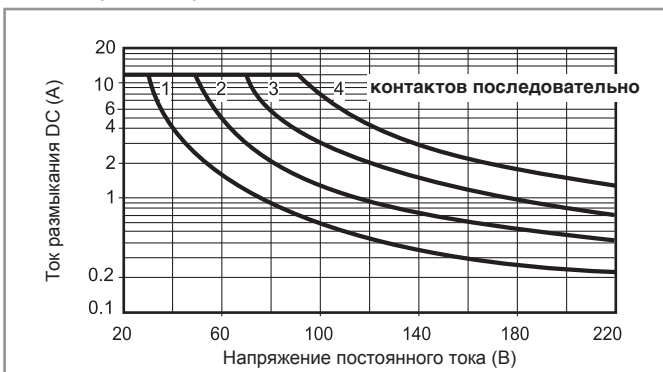

- При переключении активной нагрузки (DC1) и величине тока и напряжения ниже приведенных выше кривых долговечность составляет  $100 \cdot 10^3$  циклов.
- При коммутации нагрузки DC13, подключение диода параллельно с нагрузкой обеспечивает такую же долговечность, как при нагрузке DC1. Примечание: Под нагрузкой возможно увеличение времени срабатывания.

## Характеристики катушки

**Версия для DC, реле с 2 группам контакто в**

Номин. напряж. $U_N$	Код катушки	Рабочий диапазон		Сопротивл. R	Ном. ток I при $U_N$
		$U_{min}$	$U_{max}$		
В		В	В	$\Omega$	мА
6	9.006	4.8	6.6	40	150
12	9.012	9.6	13.2	140	86
24	9.024	19.2	26.4	600	40
48	9.048	38.4	52.8	2,400	20
60	9.060	48	66	4,000	15
110	9.110	88	121	12,500	8.8
125	9.125	100	138	17,300	7.2
220	9.220	176	242	54,000	4

**Версия для AC, реле с 2 группам контакто в**

Номин. напряж. $U_N$	Код катушки	Рабочий диапазон		Сопротивл. R	Ном. ток I при $U_N$ (50Гц)
		$U_{min}^*$	$U_{max}$		
В		В	В	$\Omega$	мА
6	8.006	4.8	6.6	12	200
12	8.012	9.6	13.2	50	97
24	8.024	19.2	26.4	190	53
48	8.048	38.4	52.8	770	25
60	8.060	48	66	1,200	21
110	8.110	88	121	3,940	12.5
120	8.120	96	132	4,700	12
230	8.230	184	253	17,000	6
240	8.240	192	264	19,100	5.3

\*  $U_{min} = 0.85 U_N$  для реле с NO контактом.

**Версия для DC, реле с 4 группами контактов**

Номин. напряж. $U_N$	Код катушки	Рабочий диапазон		Сопротивл. R	Ном. ток I при $U_N$
		$U_{min}$	$U_{max}$		
В		В	В	$\Omega$	мА
6	9.006	5.1	6.6	32.5	185
12	9.012	10.2	13.2	123	97
24	9.024	20.4	26.4	490	49
48	9.048	40.8	52.8	1,800	27
60	9.060	51	66	3,000	20
110	9.110	93.5	121	10,400	10.5
125	9.125	107	138	14,200	8.8
220	9.220	187	242	44,000	5

**Версия для AC, реле с 4 перекидными контактами**

Номин. напряж. $U_N$	Код катушки	Рабочий диапазон		Сопротивл. R	Ном. ток I при $U_N$ (50Гц)
		$U_{min}$	$U_{max}$		
В		В	В	$\Omega$	мА
6	8.006	4.8	6.6	5.7	300
12	8.012	9.6	13.2	22	150
24	8.024	19.2	26.4	81	90
48	8.048	38.4	52.8	380	37
60	8.060	48	66	600	30
110	8.110	88	121	1,900	16.5
120	8.120	96	132	2,560	13.4
230	8.230	184	253	7,700	9
240	8.240	192	264	10,000	7.5
400	8.400	320	440	26,000	4.9

**R 56 - Отношение рабочего диапазона для DC к температуре окр. среды - Реле с 2 перекидными контактами**

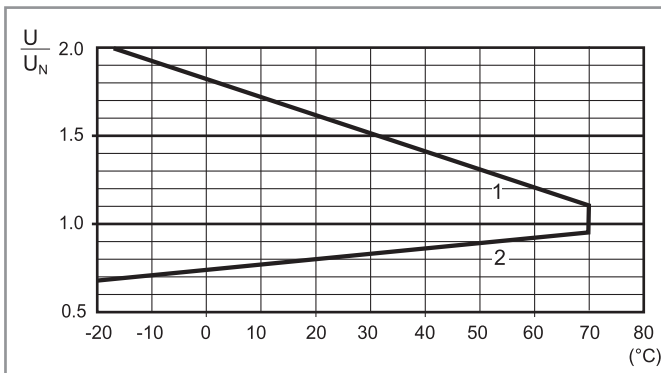

**R 56 - Отношение рабочего диапазона для AC к температуре окр. среды - Реле с 2 перекидными контактами**

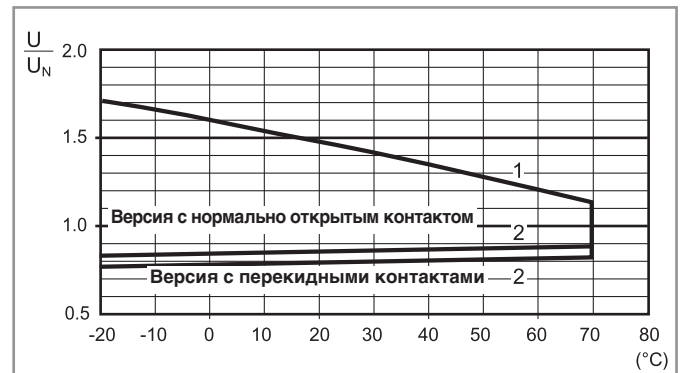

**R 56 - Отношение рабочего диапазона для DC к температуре окр. среды - Реле с 4 перекидными контактами**

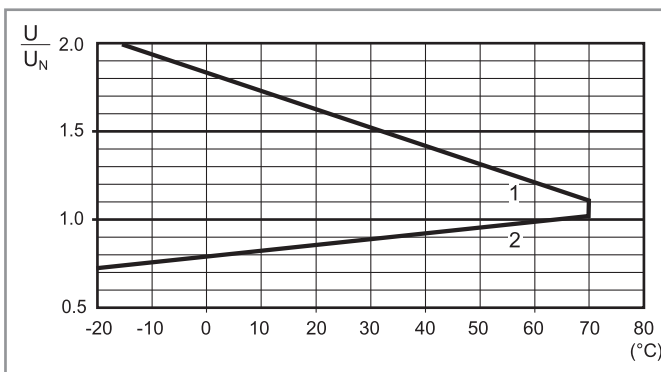

**R 56 - Отношение рабочего диапазона для AC к температуре окр. среды - Реле с 4 перекидными контактами**



1 - Макс. допустимое напряжение на катушке.  
2 - Мин. напряжение удержания катушки при температуре окружающей среды.

1 - Макс. допустимое напряжение на катушке.  
2 - Мин. напряжение удержания катушки при температуре окружающей среды.

Аксессуары

A



056.25



056.25 с реле

Фланцевый адаптер крепления для реле 56.32

056.25

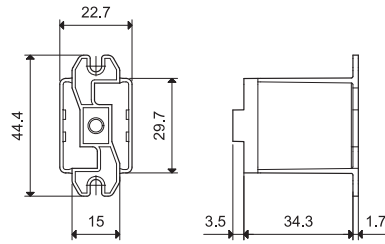

056.25

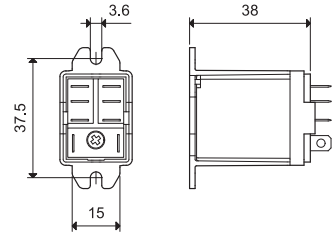

056.25 с реле



056.26



056.26 с реле

Фланцевый адаптер крепления для реле 56.32

056.26

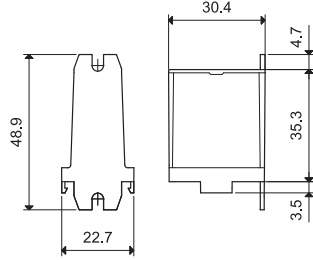

056.26

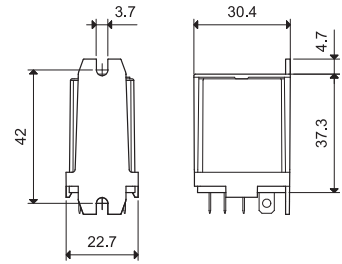

056.26 с реле



056.27



056.27 с реле

Адаптер крепления на 35 мм рейку (EN 60715) для реле 56.32

056.27

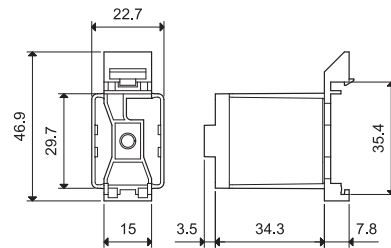

056.27

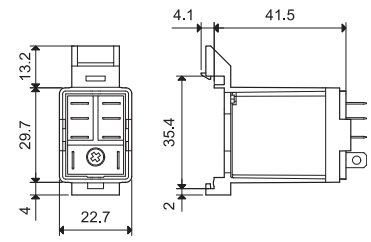

056.27 с реле



056.45



056.45 с реле

Фланцевый адаптер крепления для реле 56.34

056.45

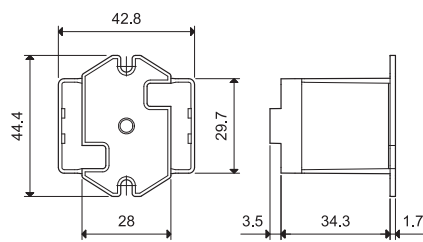

056.45

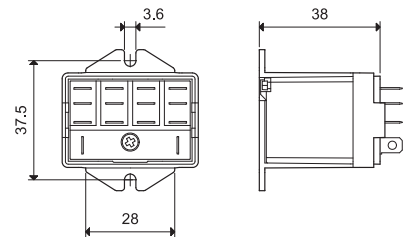

056.45 с реле



056.47



056.47 с реле

Адаптер крепления на 35 мм рейку (EN 60715) для реле 56.34

056.47

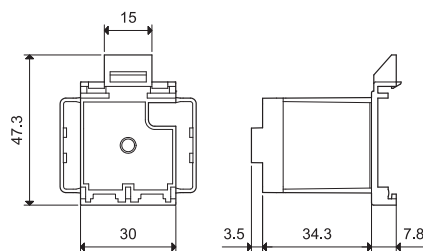

056.47

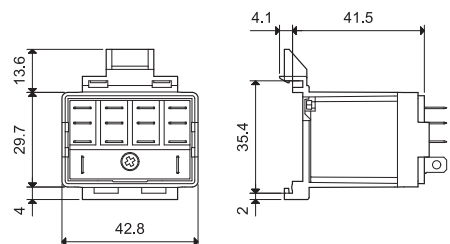

056.47 с реле

A

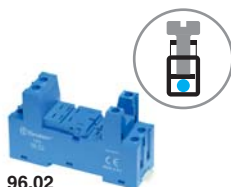

**96.02**  
Сертификация  
(В соответствии с типом):



**96.04**  
Сертификация  
(В соответствии с типом):



094.91.3

Розетка с винтовыми клеммами для установки на поверхность или на 35мм рейку	96.02 синий	96.02.0 черный	96.04 синий	96.04.0 черный
Тип реле	56.32		56.34	
<b>Аксессуары</b>				
Метал. удерж. зажим (поставляется с розеткой - код корпуса SMA)	094.71		096.71	
Пластиковый удерживающий зажим (поставляется с розеткой - код корпуса SP A)	094.91.3	094.91.30	—	—
6-полюсная перемычка	094.06	094.06.0	—	—
Маркировочная этикетка	095.00.4		090.00.2	
Модули (см. таблицу ниже)	99.02			
Модульные таймеры (см. таблицу ниже)	86.30	86.00, 86.30		
<b>Технические параметры</b>				
Номинальные значения	12 А - 250 В			
Электрическая прочность	2 кВ AC			
Категория защиты	IP 20			
Температура окружающего воздуха	°C -40...+70 (см. график L96)			
⊕ Момент затяжки винтов	Нм	0.8		
Длина зачистки провода	мм	8		
Макс. размер провода для розеток 94.02/04		одножильный провод	многожильный провод	
	мм²	1x6 / 2x2.5		1x4 / 2x2.5
	AWG	1x10 / 2x14		1x12 / 2x14

**L 96 - Номинальный ток при темп. окружающей среды**

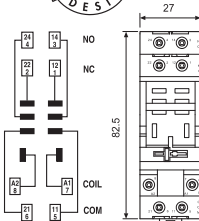
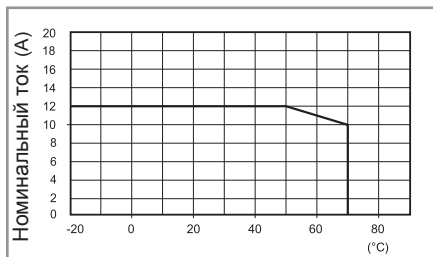

96.02

96.02

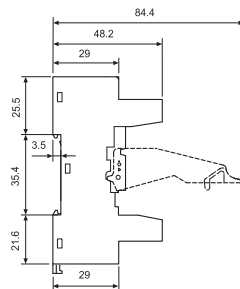

96.04

96.04

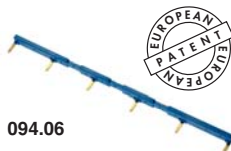
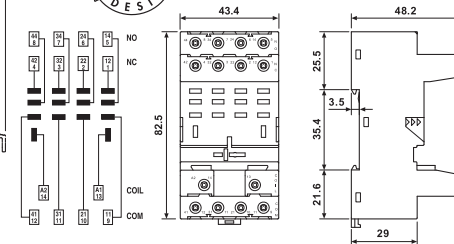

094.06



6-полюсный шинный соединитель для розеток серии 96.02	094.06 (синий)	094.06.0 (черный)
Номинальные значения	10 А - 250 В	

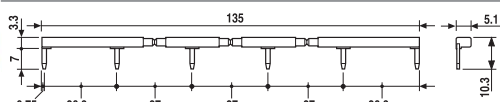

86.00



86.30



99.02

<b>Модульные таймеры 86 серии</b> (см. технические данные стр. 403)		
Напряжение: (12...240)В AC/DC;		
Многofункциональный: AI, DI, SW, BE, CE, DE, EE, FE; (0.05 с...100 ч)	86.00.0.240.0000	
(12...24)В AC/DC; 2-функциональный: AI, DI; (0.05с...100мин.)	86.30.0.024.0000	
(110...125)В AC; 2-функциональный: AI, DI; (0.05с...100мин.)	86.30.8.120.0000	
(230...240)В AC; 2-функциональный: AI, DI; (0.05с...100мин.)	86.30.8.240.0000	
Сертификация (В соответствии с типом):		

**Модули 99.02 - Индикация катушки и подавление электромагнитного импульса для розеток 96.02 и 96.04**

Диод (+A1, стандартная полярность) (6...220)В DC	99.02.3.000.00
СВЕТОДИОД (6...24)В DC/AC	99.02.0.024.59
СВЕТОДИОД (28...60)В DC/AC	99.02.0.060.59
СВЕТОДИОД (110...240)В DC/AC	99.02.0.230.59
СВЕТОДИОД + диод (+A1, стандартная полярность) (6...24)В DC	99.02.9.024.99
СВЕТОДИОД + диод (+A1, стандартная полярность) (28...60)В DC	99.02.9.060.99
СВЕТОДИОД + диод (+A1, стандартная полярность) (110...220)В DC	99.02.9.220.99
СВЕТОДИОД + Варистор (6...24)В DC/AC	99.02.0.024.98
СВЕТОДИОД + Варистор (28...60)В DC/AC	99.02.0.060.98
СВЕТОДИОД + Варистор (110...240)В DC/AC	99.02.0.230.98
RC-цепь (6...24)В DC/AC	99.02.0.024.09
RC-цепь (28...60)В DC/AC	99.02.0.060.09
RC-цепь (110...240)В DC/AC	99.02.0.230.09
Шунтирующее сопротивление (110...240)В AC	99.02.8.230.07

Сертификация  
(В соответствии с типом):  
  
 Модули DC с нестандартной полярностью (+A2) поставляются по заказу.

A

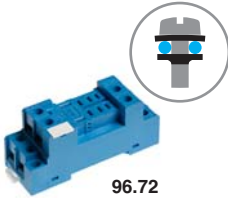

96.72

Сертификация  
(В соответствии с типом):



96.74

Сертификация  
(В соответствии с типом):



**Розетка с винтовыми клеммами для монтажа на поверхность или 35 мм рейку (EN 60715)**

Тип реле

**Аксессуары**

Металлическая клипса (поставляется с розеткой - код корпуса SMA)

Модули (см. таблицу ниже)

**Технические параметры**

Номинальные значения

Электрическая прочность

Категория защиты

Температура окружающего воздуха

Момент затяжки винтов

Длина зачистки провода

Макс. размер провода для розеток  
96.72 и 96.74

**96.72**  
синий

**96.72.0**  
черный

**96.74**  
синий

**96.74.0**  
черный

56.32

56.34

094.71

096.71

99.01

12 A - 250 В

2 кВ AC

IP 20

-40...+70

Нм 0.8

мм 10

одножильный провод

многожильный провод

мм<sup>2</sup> 1x4 / 2x4

1x4 / 2x2.5

AWG 1x12 / 2x12

1x12 / 2x14

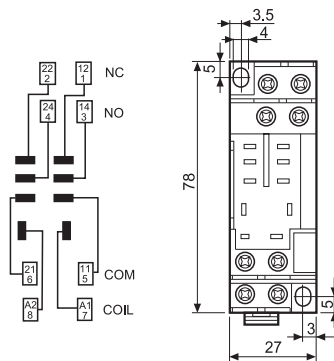

96.72

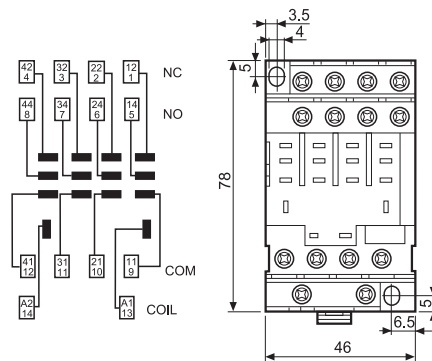

96.74

**Модули 99.01 - Индикация катушки и подавление электромагнитного импульса для розеток типов 96.72 и 96.74**

		Синий*
Диод (+A1, стандартная полярность)	(6...220)В DC	99.01.3.000.00
Диод (+A2, нестандартная полярность)	(6...220)В DC	99.01.2.000.00
СВЕТОДИОД	(6...24)В DC/AC	99.01.0.024.59
СВЕТОДИОД	(28...60)В DC/AC	99.01.0.060.59
СВЕТОДИОД	(110...240)В DC/AC	99.01.0.230.59
СВЕТОДИОД + диод (+A1, стандартная полярность)	(6...24)В DC	99.01.9.024.99
СВЕТОДИОД + диод (+A1, стандартная полярность)	(28...60)В DC	99.01.9.060.99
СВЕТОДИОД + диод (+A1, стандартная полярность)	(110...220)В DC	99.01.9.220.99
СВЕТОДИОД + диод (+A2, нестандартная полярность)	(6...24)В DC	99.01.9.024.79
СВЕТОДИОД + диод (+A2, нестандартная полярность)	(28...60)В DC	99.01.9.060.79
СВЕТОДИОД + диод (+A2, нестандартная полярность)	(110...220)В DC	99.01.9.220.79
СВЕТОДИОД + Варистор	(6...24)В DC/AC	99.01.0.024.98
СВЕТОДИОД + Варистор	(28...60)В DC/AC	99.01.0.060.98
СВЕТОДИОД + Варистор	(110...240)В DC/AC	99.01.0.230.98
RC-цель	(6...24)В DC/AC	99.01.0.024.09
RC-цель	(28...60)В DC/AC	99.01.0.060.09
RC-цель	(110...240)В DC/AC	99.01.0.230.09
Шунтирующее сопротивление	(110...240)В AC	99.01.8.230.07

99.01

Сертификация  
(В соответствии с типом):



\* Модули в черном корпусе поставляются по заказу.

Зеленый светодиод - стандартная комплектация.  
Красный светодиод - поставляется по заказу.

**A**



96.12

Сертификация  
(В соответствии с типом):



Розетка РСВ	96.12 синий	96.12.0 черный	96.14 синий	96.14.0 черный
Тип реле	56.32		56.34	
<b>Аксессуары</b>				
Металлическая клипса (поставляется с розеткой - код корпуса SMA)	094.51			
<b>Технические параметры</b>				
Номинальные значения	15 А - 250 В			
Электрическая прочность	2 кВ AC			
Категория защиты	IP 20			
Температура окружающего воздуха	°C -40...+70			

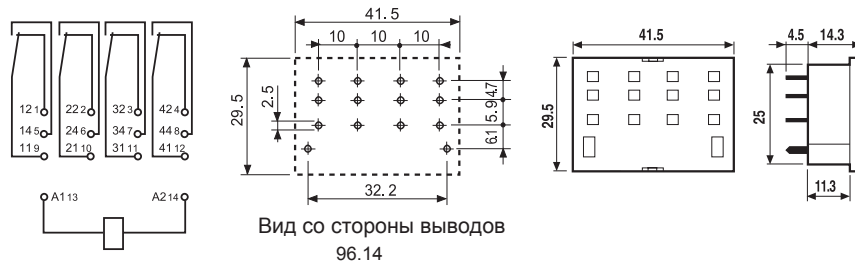
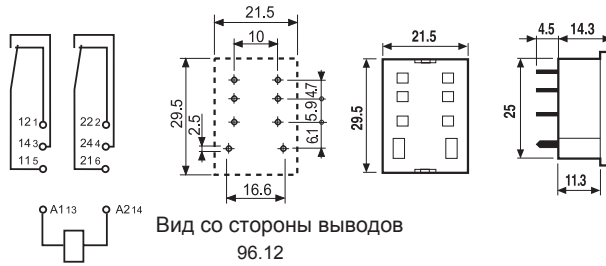

**Информация по заказным кодам розеток**

Кодировка розеток с удерживающими зажимами (клипсами) и варианты упаковки

Варианты кодировки обозначаются тремя последними буквами:



**A** Стандартная упаковка

**SM** Металлический удерживающий зажим  
**SP** Пластиковый удерживающий зажим



Без удерживающего зажима





## Характеристики

### Универсальные реле 10 А

- 2 и 3 переключающих контакта
- Контакты из бескадмиевого материала (предпочтительная версия)
- катушки AC и DC
- По классификации UL (определенные комбинации реле/ розеток)
- Варианты материала контактов
- Кнопка проверки с блокировкой с механическим указателем срабатывания (предпочтительная версия)
- Для использования с розетками 90 серии
- модулями подавления электромагнитного импульса и таймерами 86 серия
- Европейский патент

По классификации UL, Мощность в л.с.и Номинал контактов в дежурном режиме, см. "ОСНОВНЫЕ ТЕХНИЧЕСКИЕ ХАРАКТЕРИСТИКИ", СТР V



- 2 группы контактов - силовые контакты 10 А
- 8-штырьковый разъем

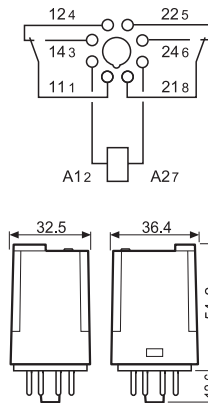

- 3 группы контактов - силовые контакты 10 А
- 11-штырьковый разъем

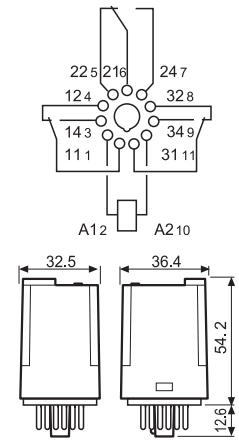

### Характеристики контактов

Контактная группа (конфигурация)	2 CO (DPDT)	3 CO (3PDT)
Номинальный ток/Макс. пиковый ток A	10/20	10/20
Ном. напряжение/Макс. напряжение В~	250/400	250/400
Номинальная нагрузка AC1 ВА	2,500	2,500
Номинальная нагрузка (230 В~) AC15 ВА	500	500
Допустимая мощность однофазного двигателя (230 В~) кВт	0.37	0.37
Отключающая способность DC1: 30/1 10/220 В А	10/0.4/0.15	10/0.4/0.15
Мин. коммутруемая мощность мВт(В/мА)	500 (10/5)	500 (10/5)
Стандартный материал контакта	AgNi	AgNi

### Характеристики катушки

Номин. напряж. (U <sub>N</sub> )	В AC (50/60 Гц)	6 - 12 - 24 - 48 - 60 - 110 - 120 - 230 - 240 - 400
	В DC	6 - 12 - 24 - 48 - 60 - 110 - 125 - 220
Ном. мощн. AC/DC	ВА (50 Гц)/Вт	2.2/1.3
Рабочий диапазон	AC	(0.8...1.1)U <sub>N</sub>
	DC	(0.8...1.1)U <sub>N</sub>
Напряжение удержания	AC/DC	0.8 U <sub>N</sub> /0.5 U <sub>N</sub>
Напряжение отключения	AC/DC	0.2 U <sub>N</sub> /0.1 U <sub>N</sub>

### Технические параметры

Механическая долговечность AC/DC циклов	20 · 10 <sup>6</sup> /50 · 10 <sup>6</sup>	20 · 10 <sup>6</sup> /50 · 10 <sup>6</sup>
Электр. долговечность при ном. нагрузке AC1 циклов	200 · 10 <sup>3</sup>	200 · 10 <sup>3</sup>
Время вкл/выкл мс	11/4	11/4
Изоляция между катушкой и контактами (1.2/50 мкс) кВ	4	3.6
Электрическая прочность между открытыми контактами ВАС	1,000	1,000
Внешний температурный диапазон °C	-40...+70	-40...+70
Категория защиты	RT I	RT I

### Сертификация (в соответствии с типом)



## Характеристики

**Универсальные реле 6 А**  
**Раздвоенные контакты для коммутации сигналов низкого уровня**

- 2 и 3 переключающих контакта
- Контакты не содержат кадмий (Позолота, серебро, никель)
- катушки АС и DC
- Кнопка проверки с блокировкой с механическим указателем срабатывания (предпочтительная версия)
- Для использования с розетками 90 серии
- модулями подавления электромагнитного импульса и таймерами 86 серия
- Европейский патент

60.12 - 5200



- 2 группы контактов - раздвоенные контакты 6 А
- 8-штырьковый разъем

60.13 - 5200



- 3 группы контактов - раздвоенные контакты 6 А
- 11-штырьковый разъем

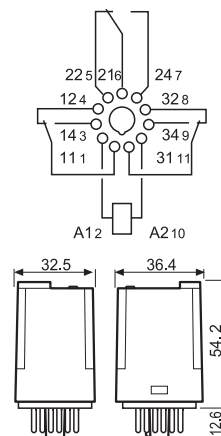
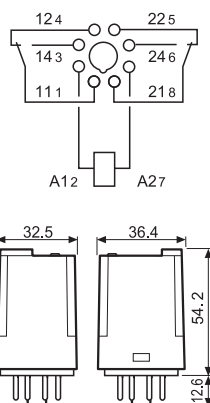

По классификации UL, Мощность в л.с.и Номинал контактов в ДЕЖУРНОМ РЕЖИМЕ, см. "ОСНОВНЫЕ ТЕХНИЧЕСКИЕ ХАРАКТЕРИСТИКИ", СТР V

### Характеристики контактов

Контактная группа (конфигурация)	2 CO (DPDT)	3 CO (3PDT)
Номинальный ток/Макс. пиковый ток А	6/10	6/10
Ном. напряжение/Макс. напряжение В~	250/400	250/400
Номинальная нагрузка АС1 ВА	1,500	1,500
Номинальная нагрузка (230 В~) АС15 ВА	250	250
Допустимая мощность однофазного двигателя (230 В~) кВт	0.185	0.185
Отключающая способность DC1: 30/1 10/220 ВА	6/0.3/0.12	6/0.3/0.12
Мин. коммутируемая мощность мВт(В/мА)	50 (5/5)	50 (5/5)
Стандартный материал контакта	AgNi + Au раздвоенные контакты	AgNi + Au раздвоенные контакты

### Характеристики катушки

Номин. напряж. (U <sub>N</sub> ) В АС (50/60 Гц)	6 - 12 - 24 - 48 - 60 - 110 - 120 - 230 - 240 - 400	
	В DC 6 - 12 - 24 - 48 - 60 - 110 - 125 - 220	
Ном. мощн. АС/DC ВА (50 Гц)/Вт	2.2/1.3	2.2/1.3
Рабочий диапазон АС	(0.8...1.1)U <sub>N</sub>	
	DC (0.8...1.1)U <sub>N</sub>	
Напряжение удержания АС/DC	0.8 U <sub>N</sub> /0.5 U <sub>N</sub>	0.8 U <sub>N</sub> /0.5 U <sub>N</sub>
Напряжение отключения АС/DC	0.2 U <sub>N</sub> /0.1 U <sub>N</sub>	0.2 U <sub>N</sub> /0.1 U <sub>N</sub>

### Технические параметры

Механическая долговечность АС/DC циклов	20 · 10 <sup>6</sup> /50 · 10 <sup>6</sup>	20 · 10 <sup>6</sup> /50 · 10 <sup>6</sup>
Электр. долговечность при ном. нагрузке АС1 циклов	250 · 10 <sup>3</sup>	250 · 10 <sup>3</sup>
Время вкл/выкл мс	11/4	11/4
Изоляция между катушкой и контактами (1.2/50 мкс) кВ	4	3.6
Электрическая прочность между открытыми контактами ВАС	1,000	1,000
Внешний температурный диапазон °С	-40...+70	-40...+70
Категория защиты	RT I	RT I

Сертификация (в соответствии с типом)



## Характеристики

### Универсальные реле 10А с монтажным фланцем

- Монтажный фланец - (Клемма Faston 187, 4.8x0.5 мм)
- 2 и 3 переключающих контакта
- катушки AC и DC
- Контакты не содержат кадмий
- Варианты материала контактов

60.62



- 2 группы контактов - силовые контакты 10 А
- Монтажный фланец/Faston 187

60.63



- 3 группы контактов - силовые контакты 10 А
- Монтажный фланец/Faston 187

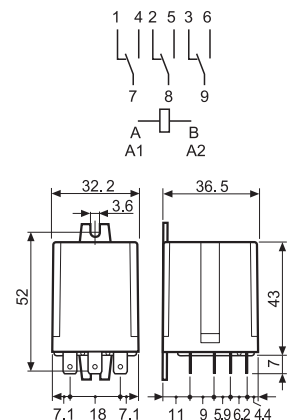
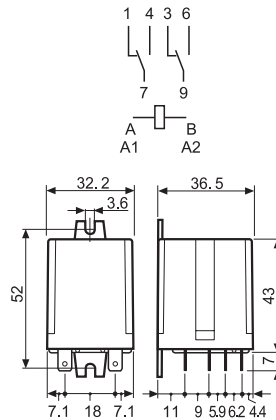

По классификации UL, Мощность в л.с.и Номинал контактов в дежурном режиме, см. "Основные технические характеристики", стр V

### Характеристики контактов

Контактная группа (конфигурация)	2 CO (DPDT)	3 CO (3PDT)
Номинальный ток/Макс. пиковый ток	A 10/20	10/20
Ном. напряжение/Макс. напряжение	B~ 250/400	250/400
Номинальная нагрузка AC1	BA 2,500	2,500
Номинальная нагрузка (230 В~) AC15	BA 500	500
Допустимая мощность однофазного двигателя (230 В~)	кВт 0.37	0.37
Отключающая способность DC1:	30/1 10/220 В А 10/0.4/0.15	10/0.4/0.15
Мин. коммутлируемая мощность	мВт(В/мА) 500 (10/5)	500 (10/5)
Стандартный материал контакта	AgNi	AgNi

### Характеристики катушки

Номин. напряж. (U <sub>N</sub> )	В AC (50/60 Гц)	6 - 12 - 24 - 48 - 60 - 110 - 120 - 230 - 240 - 400
	В DC	6 - 12 - 24 - 48 - 60 - 110 - 125 - 220
Ном. мощн. AC/DC	ВА (50 Гц)/Вт	2.2/1.3
Рабочий диапазон	AC	(0.8...1.1)U <sub>N</sub>
	DC	(0.8...1.1)U <sub>N</sub>
Напряжение удержания	AC/DC	0.8 U <sub>N</sub> /0.5 U <sub>N</sub>
Напряжение отключения	AC/DC	0.2 U <sub>N</sub> /0.1 U <sub>N</sub>

### Технические параметры

Механическая долговечность AC/DC	циклов	20 · 10 <sup>6</sup> /50 · 10 <sup>6</sup>
Электр. долговечность при ном. нагрузке AC1	циклов	200 · 10 <sup>3</sup>
Время вкл/выкл	мс	11/4
Изоляция между катушкой и контактами (1.2/50 мкс)	кВ	4
Электрическая прочность между открытыми контактами	ВАС	1,000
Внешний температурный диапазон	°C	-40...+70
Категория защиты		RT I

### Сертификация (в соответствии с типом)



### Информация по заказам

Пример: 60 серии - Универсальные реле, 3 переключающих контакта (3PDT), катушка на номинальное напряжение 12 В DC, кнопка проверки с блокировкой и механический индикатор.

A

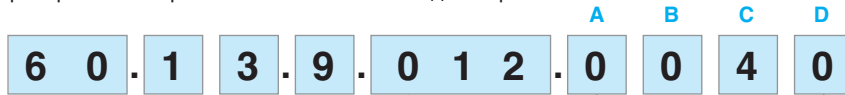

**Серия** — 60

**Тип**  
1 = 8/11 выводов  
6 = наконечник Faston 187 (4.8x0.8 мм)

**Кол-во контактов**  
2 = 2 контакта  
3 = 3 контакта

**Тип катушки**  
4 = Токковые катушки (только для 60.12/13)  
8 = AC (50/60 Гц)  
9 = DC

**Напряжение катушки**  
См. характеристики катушки

**A: Материал контактов**  
0 = Стандартный AgNi  
5 = AgNi + Au

**B: Схема контактов**  
0 = CO (nPDT)  
2 = Раздвоенные контакты 60.12/13 - только 6 А

**D: Варианты**  
0 = Стандартный

**C: Опции**  
0 = Нет  
2 = Механический индикатор  
3 = Светодиод (AC)  
4 = Кнопка проверки с блокировкой + механический индикатор  
5\* = Кнопка проверки с блокировкой + светодиод (AC)  
54\* = Кнопка проверки с блокировкой + светодиод (AC) + механический индикатор  
6\* = Светодиод + диод (DC, полярность - положительная для контакта 2)  
7\* = Кнопка проверки с блокировкой + Светодиод + диод (DC, полярность - положительная для контакта 2)  
74\* = Кнопка проверки с блокировкой + Светодиод + диод (DC, полярность - положительная для контакта 2) + механический индикатор

**Выбор характеристик и опций: возможны комбинации только в одном ряду.**  
Предпочтительные варианты выделены **жирным шрифтом**.

Тип	Питание катушки	A	B	C	D
60.12/13	AC	<b>0</b>	<b>0</b>	0 - 2 - 3 - 4 - 5	<b>0</b>
	AC	0	0	54	/
	AC	5	0 - 2	0 - 2 - 3 - 4 - 5	0
	AC	5	0 - 2	54	/
	DC	<b>0</b>	<b>0</b>	0 - 2 - 4 - 6 - 7	<b>0</b>
	DC	0	0	74	/
	DC	5	0 - 2	0 - 2 - 4 - 6 - 7	0
	DC	5	0 - 2	74	/
	токовое считывание	0	0	4	0
60.62/63	AC-DC	<b>0 - 5</b>	<b>0</b>	<b>0</b>	<b>0</b>

\* Опции недоступны для версий 220 В DC и 400 В AC.

### Описание: опции и варианты

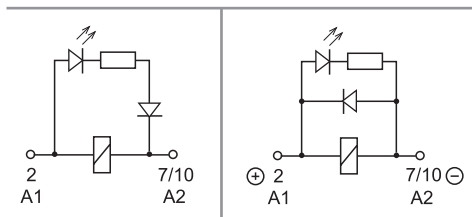

**C: Опция 3, 5, 54**  
светодиод (AC)

**C: Опция 6, 7, 74**  
Светодиод + диод  
(DC, полярность - положительная для контакта 2)

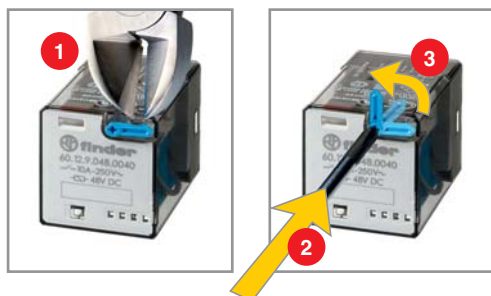

### Кнопка проверки с блокировкой и механический указатель срабатывания (0040, 0050, 0054, 0070, 0074)

Кнопку проверки двойного назначения можно использовать двумя способами:  
**Способ 1** Пластиковый ключ (расположенный непосредственно под кнопкой проверки) остается на месте. В этом случае при нажатии кнопки проверки контакты срабатывают. При отпускании кнопки проверки контакты возвращаются в исходное положение.

**Способ 2** Пластиковый ключ отламывается (с помощью соответствующего инструмента). В этом случае (в дополнение к указанному выше) при нажатии и повороте кнопки проверки контакты замыкаются в рабочем положении и остаются в таком состоянии до поворота кнопки проверки обратно в исходное положение. В обоих случаях кнопку следует нажимать (поворачивать) быстро и четко.



## Технические параметры

Изоляция в соответствии с EN 61810-1 ed		2 контакта		3 контакта	
Номинальное напряжение питания	В AC	230/400		230/400	
Расчетное напряжение изоляции	В AC	250	400	250	400
Уровень загрязнения		3	2	3	2
Изоляция между катушкой и контактной группой					
Тип изоляции		Базовый		Базовый	
Категория перегрузки		III		III	
Расчетное импульсное напряжение	В (1.2/50 мкс)	4		3.6	
Электрическая прочность	В AC	2,000		2,000	
Изоляция между соседними контактами					
Тип изоляции		Базовый		Базовый	
Категория перегрузки		III		III	
Расчетное импульсное напряжение	кВ (1.2/50 мкс)	4		3.6	
Электрическая прочность	В AC	2,000		2,000	
Изоляция между разомкнутыми контактами					
Тип расцепления		Микро-расцепление		Микро-расцепление	
Электрическая прочность	В AC/кВ (1.2/50 мкс)	1,000/1.5		1,000/1.5	
Устойчивость к перепадам					
Разрыв (5...50)нс, 5 кГц, на А1 - А2		EN 61000-4-4		уровень 4 (4 кВ)	
Импульс (1.2/50 мкс) на А1 - А2 (при дифференциальном включении)		EN 61000-4-5		уровень 4 (4 кВ)	
Прочее					
Время дребезга: NO/NC		1/4	мс		
Виброустойчивость (5...55 Гц): NO/NC		g 22/22			
Ударопрочность		g 20			
Потери мощности	без нагрузки	Вт	1.3		1.3
	при номинальном токе	Вт	2.7 (60.12, 60.62)		3.4 (60.13, 60.63)

## Характеристика контактов

F 60 - Электрическая долговечность (AC) при ном. нагрузке



H 60 - Макс. отключающая способность DC1

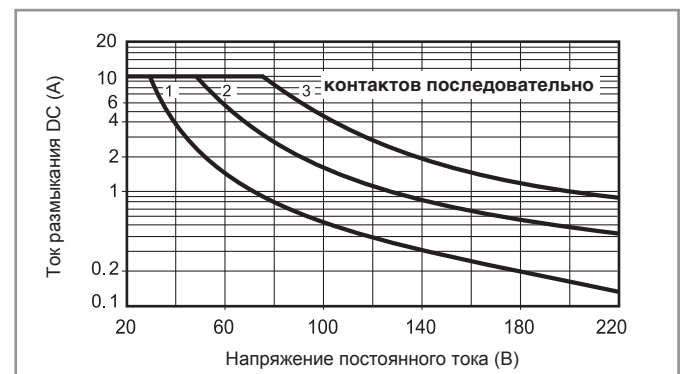

- При переключении активной нагрузки (DC1) и величине тока и напряжения ниже приведенных выше кривых долговечность составляет  $100 \cdot 10^3$  циклов.
  - При коммутации нагрузки DC13, подключение диода параллельно с нагрузкой обеспечивает такую же долговечность, как при нагрузке DC1.
- Примечание: Под нагрузкой возможно увеличение времени срабатывания.

## Характеристики катушки

Версия для DC

Номинал. напряж. $U_N$	Код катушки	Рабочий диапазон		Сопrotивл. R	Ном. ток I при $U_N$
		$U_{min}$	$U_{max}$		
В		В	В	Ω	мА
6	9.006	4.8	6.6	28	214
12	9.012	9.6	13.2	110	109
24	9.024	19.2	26.4	445	53.9
48	9.048	38.4	52.8	1,770	27.1
60	9.060	48	66	2,760	21.7
110	9.110	88	121	9,420	11.7
125	9.125	100	138	12,000	10.4
220	9.220	176	242	37,300	5.8

Версия для AC

Номинал. напряж. $U_N$	Код катушки	Рабочий диапазон		Сопrotивл. R	Ном. ток I при $U_N$ (50Hz)
		$U_{min}^*$	$U_{max}$		
В		В	В	Ω	мА
6	8.006	4.8	6.6	4.6	367
12	8.012	9.6	13.2	19	183
24	8.024	19.2	26.4	74	90
48	8.048	38.4	52.8	290	47
60	8.060	48	66	450	37
110	8.110	88	121	1,600	20
120	8.120	96	132	1,940	18.6
230	8.230	184	253	7,250	10.5
240	8.240	192	264	8,500	9.2
400	8.400	320	440	19,800	6

### Характеристики катушки

R 60 - Отношение рабочего диапазона для DC к температуре окр. среды

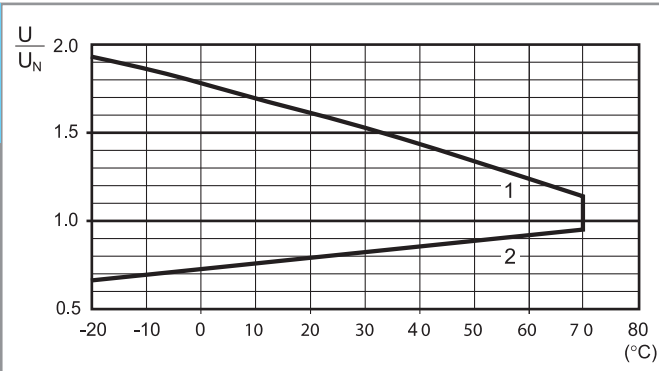

- 1 - Макс. допустимое напряжение на катушке.
- 2 - Мин. напряжение удержания катушки при температуре окружающей среды.

R 60 - Отношение рабочего диапазона для AC к температуре окр. среды

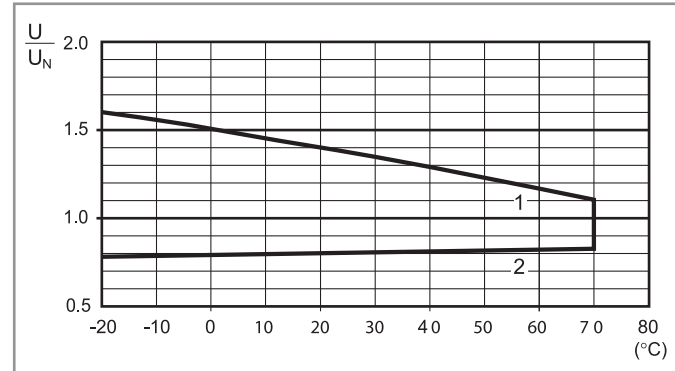

- 1 - Макс. допустимое напряжение на катушке.
- 2 - Мин. напряжение удержания катушки при температуре окружающей среды.

### Версии реле с токовыми катушками

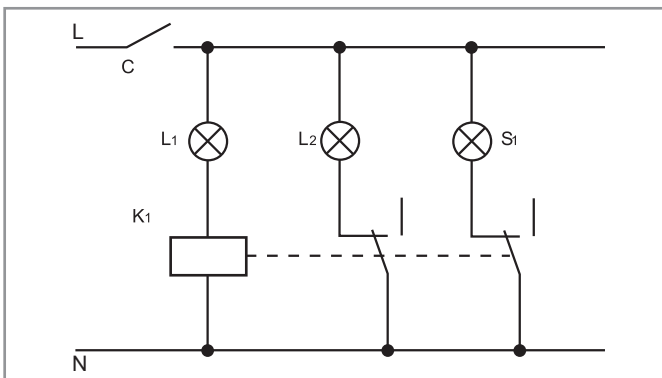

Стандартное применение реле с токовым и катушками. Разомкнутая цепь лампы L1 определяется реле с токовой катушкой (K1), которая подает питание на резервную предохранительную лампу L2, и на пульте управления загорается лампа S1, которая является индикатором сбоя.  
Пример: навигационная лампа.  
L1 = Лампа  
L2 = Предохранительная лампа  
S1 = Контрольная лампа  
K1 = Реле

#### Параметры токовых катушек DC

Код катушки	I <sub>min</sub> (A)	I <sub>N</sub> (A)	I <sub>max</sub> (A)	R (Ω)
4202	1.7	2.0	2.4	0.15
4182	1.5	1.8	2.2	0.19
4162	1.4	1.6	1.9	0.24
4142	1.2	1.4	1.7	0.31
4122	1.0	1.2	1.4	0.42
4102	0.85	1.0	1.2	0.61
4092	0.8	0.9	1.1	0.75
4062	0.5	0.6	0.7	1.70
4032	0.25	0.3	0.4	6.70
4012	0.085	0.1	0.15	61

#### Параметры токовых катушек AC

Код катушки	I <sub>min</sub> (A)	I <sub>N</sub> (A)	I <sub>max</sub> (A)	R (Ω)
4251	2.1	2.5	3.0	0.05
4181	1.5	1.8	2.2	0.10
4161	1.4	1.6	1.9	0.12
4121	1.0	1.2	1.4	0.22
4101	0.85	1.0	1.2	0.32
4051	0.42	0.5	0.6	1.28
4041	0.34	0.4	0.5	2.00
4031	0.25	0.3	0.4	3.57
4021	0.17	0.2	0.25	8.0
4011	0.085	0.1	0.15	32.1

Другие типы реле с токовым и катушками поставляются по дополнительному заказу.

90.03  
См. стр. 116



Модель	Розетка	Реле	Описание	Установка	Аксессуары
99.02	90.02	60.12	Розетка с винтовыми клеммами - Двойная клемма A1	на поверхность или на рейку 35 мм (EN 60715)	- Индикация катушки и модули подавления электромагнитного импульса - Соединитель - Модульные таймеры - Металлический зажим
	90.03	60.13			

90.21  
См. стр. 117



Модель	Розетка	Реле	Описание	Установка	Аксессуары
99.01	90.20	60.12	Розетка с винтовыми клеммами	на поверхность или на рейку 35 мм (EN 60715)	- Индикация катушки и модули подавления электромагнитного импульса - Металлический зажим
	90.21	60.13			

90.83.3  
См. стр. 118

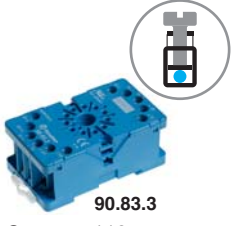

Модель	Розетка	Реле	Описание	Установка	Аксессуары
—	90.82.3	60.12	Розетка с винтовыми клеммами	на поверхность или на рейку 35 мм (EN 60715)	- Металлический зажим
—	90.83.3	60.13			

90.23  
См. стр. 119



Модель	Розетка	Реле	Описание	Установка	Аксессуары
—	90.22	60.12	Розетка с винтовыми клеммами	на поверхность или на рейку 35 мм (EN 60715)	- Металлический зажим
—	90.23	60.13			

90.26  
См. стр. 119

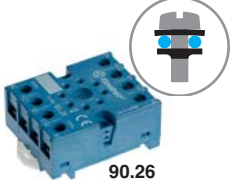

Модель	Розетка	Реле	Описание	Установка	Аксессуары
—	90.26	60.12	Розетка с винтовыми клеммами	на поверхность или на рейку 35 мм (EN 60715)	- Металлический зажим
—	90.27	60.13			

90.12  
См. стр. 119



Модель	Розетка	Реле	Описание	Установка	Аксессуары
—	90.12	60.12	Установка на поверхность под пайку	Винтовое крепление M3	—
—	90.13	60.13			

90.15  
См. стр. 120

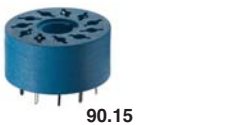

Модель	Розетка	Реле	Описание	Установка	Аксессуары
—	90.14	60.12	Розетка PCB	Печатный монтаж	—
—	90.14.1	60.12			
—	90.15	60.13			
—	90.15.1	60.13			



A

90.03

Сертификация  
(В соответствии с типом):



Согласно спецификации:  
Определенные комбинации реле/розеток

**Розетка с винтовыми клеммами для монтажа на поверхность или 35 мм рейку**

90.02 синий	90.02.0 черный	90.03 синий	90.03.0 черный
Тип реле		60.12	60.13
<b>Аксессуары</b>			
Металлическая клипса			090.33
6-полюсная перемычка			090.06
Маркировочная этикетка			090.00.2
Модули (см. таблицу ниже)			99.02
Модульные таймеры (см. таблицу ниже)			86.00, 86.30
<b>Технические параметры</b>			
Номинальные значения		10 А - 250 В	
Электрическая прочность		2 кВ AC	
Категория защиты		IP 20	
Температура окружающей среды		°C -40...+70	
⊕ Момент затяжки винтов		НМ 0.6	
Длина зачистки провода		мм 10	
Макс. размер провода для розеток		одножильный провод	многожильный провод
90.02 и 90.03		мм² 1x6 / 2x2.5	1x4 / 2x2.5
		AWG 1x10 / 2x14	1x12 / 2x14

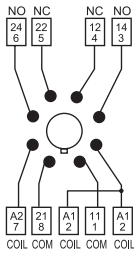

90.02

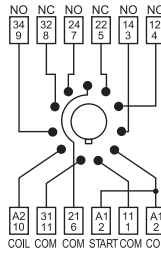
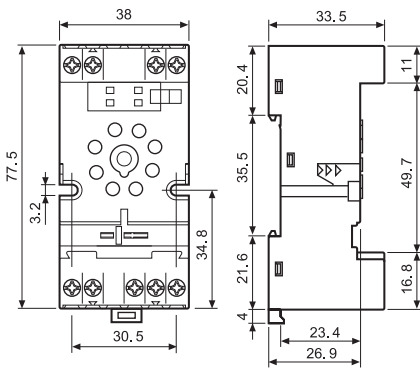

90.03

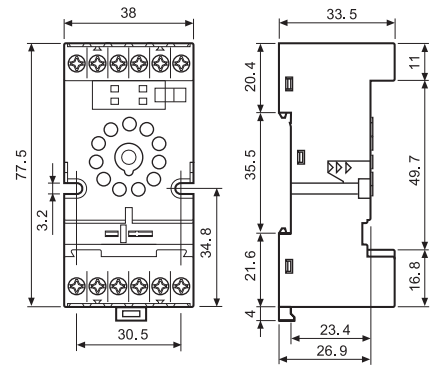

**6-полюсный шинный соединитель для розеток серии 90.02 и 90.03**

090.06 (синий)	090.06.0 (черный)
Номинальные значения	
10 А - 250 В	

Сертификация  
(В соответствии с типом):

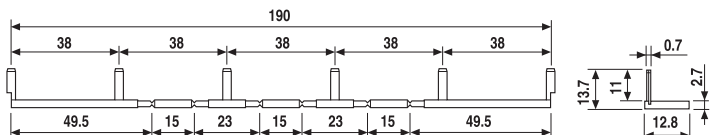

090.06



86.00



86.30



**Модульные таймеры 86 серии (см. технические данные стр. 403)**

Напряжение: (12...240)В AC/DC;	
Многофункциональные: AI, DI, SW, BE, CE, DE, EE, FE; (0.05с...100 мин.)	86.00.0.240.0000
(12...24)В AC/DC; 2-функциональный: AI, DI; (0.05с...100мин.)	86.30.0.024.0000
(110...125)В AC; 2-функциональный: AI, DI; (0.05с...100мин.)	86.30.8.120.0000
(230...240)В AC; 2-функциональный: AI, DI; (0.05с...100мин.)	86.30.8.240.0000

Сертификация  
(В соответствии с типом):



**Модули 99.02 - Индикация катушки и подавление электромагнитного импульса для розеток 90.02 и 90.03 см. технические данные стр. 155**

Диод (+A1, стандартная полярность)	(6...220)В DC	99.02.3.000.00
СВЕТОДИОД	(6...24)В DC/AC	99.02.0.024.59
СВЕТОДИОД	(28...60)В DC/AC	99.02.0.060.59
СВЕТОДИОД	(110...240)В DC/AC	99.02.0.230.59
СВЕТОДИОД + диод (+A1, стандартная полярность)	(6...24)В DC	99.02.9.024.99
СВЕТОДИОД + диод (+A1, стандартная полярность)	(28...60)В DC	99.02.9.060.99
СВЕТОДИОД + диод (+A1, стандартная полярность)	(110...220)В DC	99.02.9.220.99
СВЕТОДИОД + Варистор	(6...24)В DC/AC	99.02.0.024.98
СВЕТОДИОД + Варистор	(28...60)В DC/AC	99.02.0.060.98
СВЕТОДИОД + Варистор	(110...240)В DC/AC	99.02.0.230.98
RC-цепь	(6...24)В DC/AC	99.02.0.024.09
RC-цепь	(28...60)В DC/AC	99.02.0.060.09
RC-цепь	(110...240)В DC/AC	99.02.0.230.09
Шунтирующее сопротивление	(110...240)В AC	99.02.8.230.07

Модули DC с нестандартной полярностью (+A2) поставляются по заказу.



90.21

Сертификация  
(В соответствии с типом):



Розетка с винтовыми клеммами для монтажа на поверхность или 35 мм рейку	90.20 синий	90.20.0 черный	90.21 синий	90.21.0 черный
Тип реле	60.12		60.13	
<b>Аксессуары</b>				
Металлическая клипса (поставляется с розеткой - код корпуса SMA)			090.33	
Модули (см. таблицу ниже)			99.01	
<b>Технические параметры</b>				
Номинальные значения	10 А - 250 В			
Электрическая прочность	2 кВ AC			
Категория защиты	IP 20			
Температура окружающей среды	°C -40...+70			
⊕ Момент затяжки винтов	Нм 0.5			
Длина зачистки провода	мм 10			
Макс размер провода для розеток			одножильный провод	
90.20 и 90.21	мм² 1x6 / 2x2.5		многожильный провод	
	AWG 1x10 / 2x14		1x10 / 2x14	

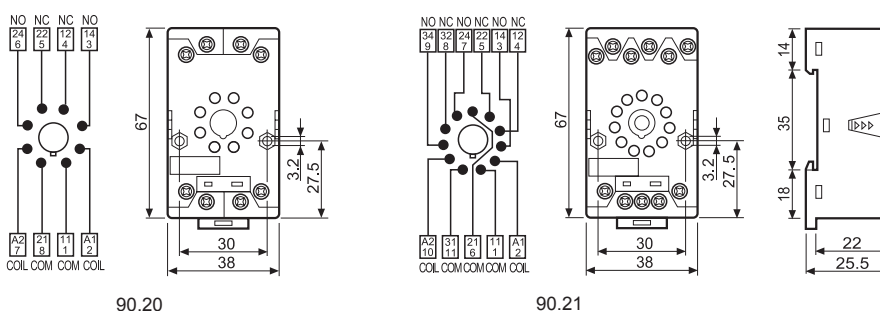

90.20

90.21



99.01

Сертификация  
(В соответствии с типом):



Модули 99.01 - Индикация катушки и подавление электромагнитного импульса для розеток 90.20 и 90.21 см. технические данные стр. 155		синий*
Диод (+A1, стандартная полярность)	(6...220)В DC	99.01.3.000.00
Диод (+A2, нестандартная полярность)	(6...220)В DC	99.01.2.000.00
СВЕТОДИОД	(6...24)В DC/AC	99.01.0.024.59
СВЕТОДИОД	(28...60)В DC/AC	99.01.0.060.59
СВЕТОДИОД	(110...240)В DC/AC	99.01.0.230.59
СВЕТОДИОД + диод (+A1, стандартная полярность)	(6...24)В DC	99.01.9.024.99
СВЕТОДИОД + диод (+A1, стандартная полярность)	(28...60)В DC	99.01.9.060.99
СВЕТОДИОД + диод (+A1, стандартная полярность)	(110...220)В DC	99.01.9.220.99
СВЕТОДИОД + диод (+A2, нестандартная полярность)	(6...24)В DC	99.01.9.024.79
СВЕТОДИОД + диод (+A2, нестандартная полярность)	(28...60)В DC	99.01.9.060.79
СВЕТОДИОД + диод (+A2, нестандартная полярность)	(110...220)В DC	99.01.9.220.79
СВЕТОДИОД + Варистор	(6...24)В DC/AC	99.01.0.024.98
СВЕТОДИОД + Варистор	(28...60)В DC/AC	99.01.0.060.98
СВЕТОДИОД + Варистор	(110...240)В DC/AC	99.01.0.230.98
RC-цепь	(6...24)В DC/AC	99.01.0.024.09
RC-цепь	(28...60)В DC/AC	99.01.0.060.09
RC-цепь	(110...240)В DC/AC	99.01.0.230.09
Шунтирующее сопротивление	(110...240)В AC	99.01.8.230.07

\* Модули в черном корпусе поставляются по заказу.

Зеленый светодиод - стандартная комплектация.

Красный светодиод - поставляется по заказу.

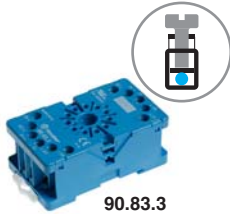

90.83.3

Сертификация  
(В соответствии с типом):



Розетка с винтовыми клеммами для монтажа на поверхность или 35 мм рейку	90.82.3 синий	90.82.30 черный	90.83.3 синий	90.83.30 черный
Тип реле	60.12		60.13	
<b>Аксессуары</b>				
Металлическая клипса	090.33			
<b>Технические параметры</b>				
Номинальные значения	10 А - 250 В			
Электрическая прочность	2 кВ AC			
Категория защиты	IP 20			
Температура окружающего воздуха	°C -40...+70			
⊕ Момент затяжки винтов	Нм 0.8			
Макс. размер провода для розеток 90.82.3 и 90.83.3	одножильный провод		многожильный провод	
	мм <sup>2</sup> 1x6 / 2x4		1x6 / 2x4	
	AWG 1x10 / 2x14		1x10 / 2x14	

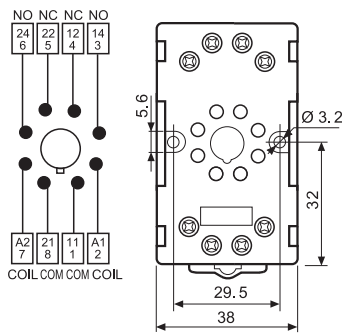

90.82.3

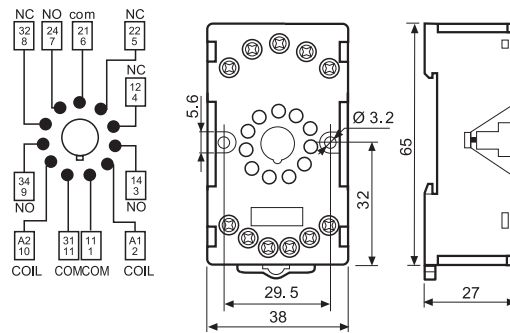

90.83.3



90.23

Сертификация  
(В соответствии с типом):



Розетка с винтовыми клеммами для монтажа на поверхность или 35 мм рейку	90.22 синий	90.23 синий
Тип реле	60.12	
<b>Аксессуары</b>		
Металлическая клипса (поставляется с розеткой - код корпуса SMA)	090.33	
<b>Технические параметры</b>		
Номинальные значения	10 А - 250 В	
Электрическая прочность	2 кВ AC	
Категория защиты	IP 20	
Температура окружающего воздуха	°C -40...+70	
⊕ Момент затяжки винтов	Нм 0.5	
Длина зачистки провода	мм 7	
Макс. размер провода для розеток 90.22 и 90.23	одножильный провод	
	мм <sup>2</sup> 1x6 / 2x2.5	
	AWG 1x10 / 2x14	

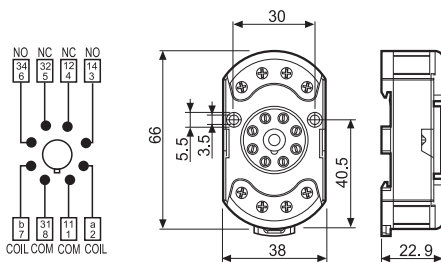

90.22

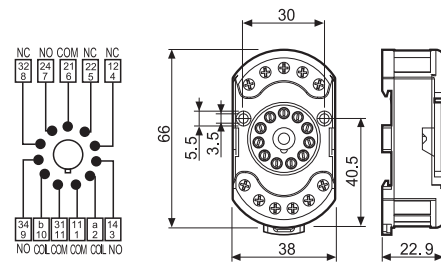

90.23

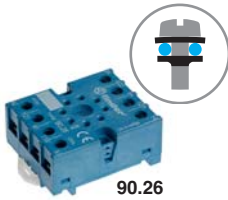
**90 Серия - Розетки и аксессуары для реле 60 Серии**

**90.26**

 Сертификация  
(В соответствии с типом):

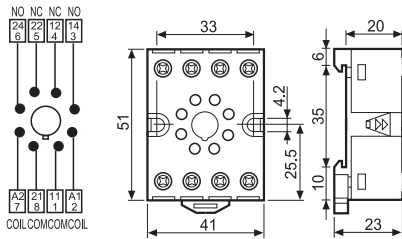
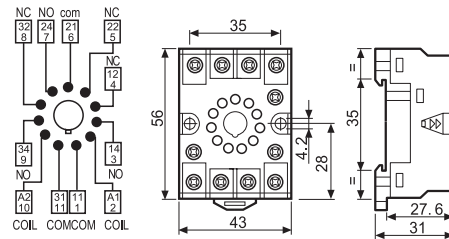

Розетка с винтовыми клеммами для монтажа на поверхность или 35 мм рейку	90.26 синий	90.26.0 черный	90.27 синий	90.27.0 черный
Тип реле	60.12		60.13	
<b>Аксессуары</b>				
Металлическая клипса (поставляется с розеткой - код корпуса SMA)			090.33	
<b>Технические параметры</b>				
Номинальные значения	10 А - 250 В			
Электрическая прочность	2 кВ AC			
Категория защиты	IP 20			
Температура окружающего воздуха	°C -40...+70			
Момент затяжки винтов	Нм 0.8			
Длина зачистки провода	мм 10			
Макс. размер провода для розеток 90.26 и 90.27	одножильный провод		многожильный провод	
	мм <sup>2</sup> 1x4 / 2x2.5		1x4 / 2x2.5	
	AWG 1x12 / 2x14		1x12 / 2x14	

**90.26**

**90.27**

**90.12**

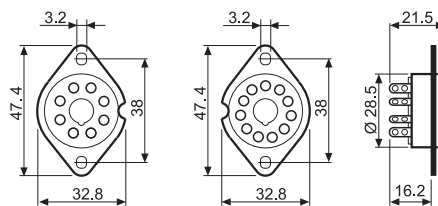
 Сертификация  
(В соответствии с типом):

Фланцевое соединение (пайка) с винтами М3 Тип реле	90.12 (черный)	90.13 (черный)
Тип реле	60.12	
<b>Технические параметры</b>		
Номинальные значения	10 А - 250 В	
Электрическая прочность	2 кВ AC	
Температура окружающего воздуха	°C -40...+70	

**90.12**
**90.13**



90.15

A

Сертификация  
(В соответствии с типом):



Розетка РСВ	синий синий	90.14 (Ø 20.5 мм) 90.14.1 (Ø 17.5 мм)	90.15 (Ø 22 мм) 90.15.1 (Ø 19 мм)
Тип реле		60.12	60.13
<b>Технические параметры</b>			
Номинальные значения		10 А - 250 В	
Электрическая прочность		2 кВ AC	
Температура окружающего воздуха	°C	-40...+70	

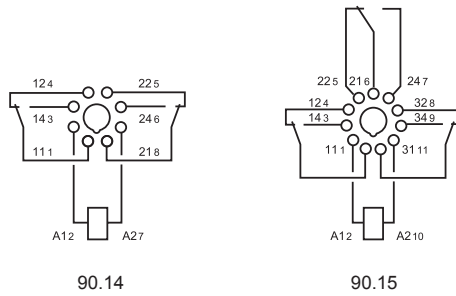
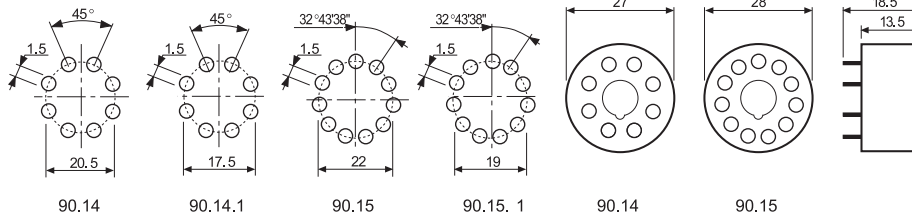

### Информация по заказным кодам розеток

Кодировка розеток с удерживающими зажимами (клипсами) и варианты упаковки

Варианты кодировки обозначаются тремя последними буквами:

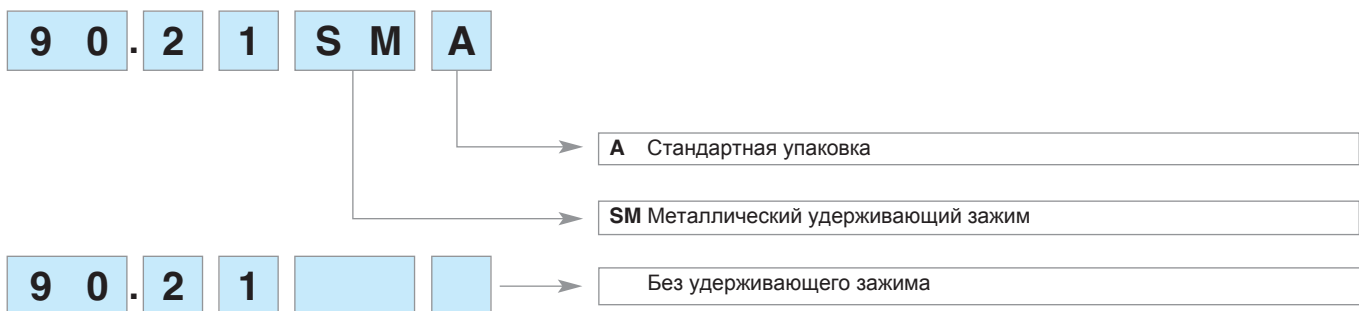

### Силовое реле для установки на печатную плату, контакты 16 А

- 2 и 3 контакта CO или NO (зазор ≥ 3 мм)
- катушки AC и DC
- Усиленная изоляция между катушкой и контактами согласно нормам EN 60335-1, с зазором 6 мм и длиной пути утечки 8 мм
- Разделитель катушки и контактов SELV
- Контакты не содержат кадмий (опция)

\* Расстояние между контактами ≥ 3 мм (EN 60730-1).

\*\* При использовании контактов AgSnO<sub>2</sub> пиковый ток составляет 120 А - 5 мс (контакт NO).

По классификации UL, Мощность в л.с.и Номинал контактов в дежурном режиме, см. "Основные технические характеристики", стр V

Габаритный чертеж см. стр. 134

### Характеристики контактов

Контактная группа (конфигурация)	2 CO (DPDT)	3 CO (3PDT)	2 NO (DPST-NO), ≥ 3 мм*	3 NO (3PST-NO), ≥ 3 мм*
Номинальный ток/Макс. пиковый ток	A 16/30**		16/30**	
Ном. напряжение/Макс. напряжение	B~ 250/400		250/400	
Номинальная нагрузка AC1	BA 4000		4000	
Номинальная нагрузка AC15 (230 В~) AC15	BA 750		750	
Допуст. мощность однофазного двигателя (230/400 В~)	кВт 0.8/—	0.8/1.5	0.8/—	0.8/1.5
Отключающая способность DC1: 30/110/220 В А	16/0.6/0.4		16/1.1/0.7	
Мин. коммутируемая мощность	мВт(В/мА) 1000 (10/10)		1000 (10/10)	
Стандартный материал контакта	AgCdO		AgCdO	

### Характеристики катушки

Номин. напряж. (U <sub>N</sub> ) В AC (50/60 Гц)	6 - 12 - 24 - 48 - 60 - 110 - 120 - 230 - 240 - 400			
В DC	6 - 12 - 24 - 48 - 60 - 110 - 125 - 220			
Ном. мощн. AC/DC	BA (50 Гц)/Вт	2.2/1.3	3/3	
Рабочий диапазон	AC	(0.8...1.1)U <sub>N</sub>		
	DC	(0.8...1.1)U <sub>N</sub>		
Напряжение удержания	AC/DC	0.8 U <sub>N</sub> / 0.6 U <sub>N</sub>		
Напряжение отключения	AC/DC	0.2 U <sub>N</sub> / 0.1 U <sub>N</sub>		

### Технические параметры

Механическая долговечность AC/DC	циклов	10 · 10 <sup>6</sup> /30 · 10 <sup>6</sup>	10 · 10 <sup>6</sup> /30 · 10 <sup>6</sup>	
Электр. долговечность при ном. нагрузке AC1	циклов	100 · 10 <sup>3</sup>	100 · 10 <sup>3</sup>	
Время вкл/выкл	мс	11/4	15/3	
Изоляция между катушкой и контактами (1.2/50 мкс)	кВ	6	6	
Электрическая прочность между открытыми контактами	В AC	1500	2500	
Внешний температурный диапазон	°C	-40...+70	-40...+50	
Категория защиты		RT I	RT I	

Сертификация (в соответствии с типом)



### 62.22/62.23



- 2 и 3 контакта CO
- Установка на печатную плату

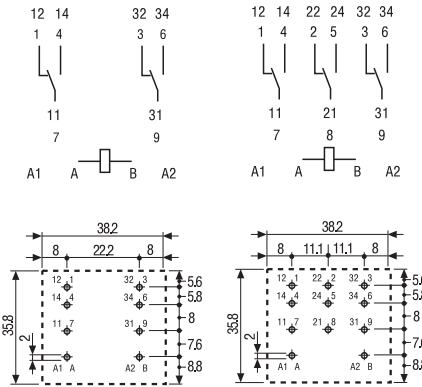

62.22 62.23  
Вид со стороны выводов

### 62.22-0300/62.23-0300



- 2 и 3 контакта NO (зазор ≥ 3 мм)
- Установка на печатную плату

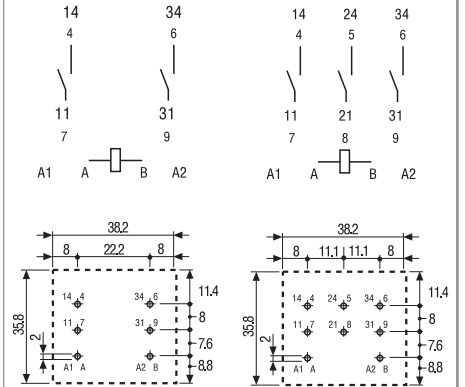

62.22 - 0300 62.23 - 0300  
Вид со стороны выводов

## 62 Серия - Силовые реле 16 А

## Силовое реле - 16 А

- Установка в розетки 92 серии или Faston 187 (4.8 x 0.5 мм) с дополнительными адаптерами крепления
- 2 и 3 контакта CO или NO (зазор  $\geq 3$  мм)
- катушки AC и DC
- По классификации UL (определенные комбинации реле/ розеток)
- Светодиод, механический индикатор, кнопка тестирования (опции)
- Усиленная изоляция между катушкой и контактами согласно нормам EN 60335-1, с зазором 6 мм и длиной пути утечки 8 мм
- Разделитель катушки и контактов SELV (опция)
- Контакты не содержат кадмий (опция)
- Розетки и аксессуары
- Европейский патент

\* Расстояние между контактами  $\geq 3$  мм (EN 60730-1).

\*\* При использовании контактов AgSnO<sub>2</sub> пиковый ток составляет 120 А - 5 мс (контакт NO).

По классификации UL, Мощность в л.с.и Номинал контактов в дежурном режиме, см. "Основные технические характеристики", стр V

Габаритный чертеж см. стр. 134

## Характеристики контактов

Контактная группа (конфигурация)	2 CO (DPDT)	3 CO (3PDT)	2 NO (DPST-NO), $\geq 3$ мм*	3 NO (3PST-NO), $\geq 3$ мм*
Номинальный ток/Макс. пиковый ток	A 16/30**		16/30**	
Ном. напряжение/Макс. напряжение	B~ 250/400		250/400	
Номинальная нагрузка AC1	BA 4000		4000	
Номинальная нагрузка AC15 (230 В~) AC15	BA 750		750	
Допуст. мощность однофазного двигателя (230/400 В~)	кВт 0.8/—		0.8/—	
Отключающая способность DC1: 30/110/220 В А	16/0.6/0.4		16/1.1/0.7	
Мин. коммутируемая мощность	мВт(В/мА) 1000 (10/10)		1000 (10/10)	
Стандартный материал контакта	AgCdO		AgCdO	

## Характеристики катушки

Номин. напряж. (U <sub>N</sub> ) В AC (50/60 Гц)	6 - 12 - 24 - 48 - 60 - 110 - 120 - 230 - 240 - 400		
В DC	6 - 12 - 24 - 48 - 60 - 110 - 125 - 220		
Ном. мощн. AC/DC	BA (50 Гц)/Вт	2.2/1.3	3/3
Рабочий диапазон	AC	(0.8...1.1)U <sub>N</sub>	(0.85...1.1)U <sub>N</sub>
	DC	(0.8...1.1)U <sub>N</sub>	(0.85...1.1)U <sub>N</sub>
Напряжение удержания	AC/DC	0.8 U <sub>N</sub> / 0.6 U <sub>N</sub>	0.8 U <sub>N</sub> / 0.6 U <sub>N</sub>
Напряжение отключения	AC/DC	0.2 U <sub>N</sub> / 0.1 U <sub>N</sub>	0.2 U <sub>N</sub> / 0.1 U <sub>N</sub>

## Технические параметры

Механическая долговечность AC/DC	циклов	10 · 10 <sup>6</sup> /30 · 10 <sup>6</sup>	10 · 10 <sup>6</sup> /30 · 10 <sup>6</sup>
Электр. долговечность при ном. нагрузке AC1	циклов	100 · 10 <sup>3</sup>	100 · 10 <sup>3</sup>
Время вкл/выкл	мс	11/4	15/3
Изоляция между катушкой и контактами (1.2/50 мкс)	кВ	6	6
Электрическая прочность между открытыми контактами	В AC	1500	2500
Внешний температурный диапазон	°C	-40...+70	-40...+50
Категория защиты		RT I	RT I

Сертификация (в соответствии с типом)



## 62.32/62.33



- 2 и 3 контакта CO
- Фланец / Faston 1 87

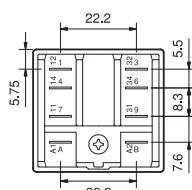
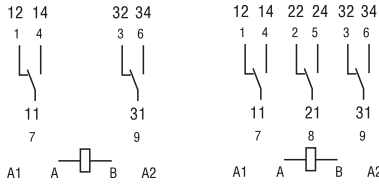

62.32

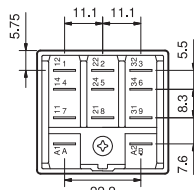

62.33

## 62.32-0300/62.33-0300



- 2 и 3 контакта NO (зазор  $\geq 3$  мм)
- Фланец / Faston 1 87

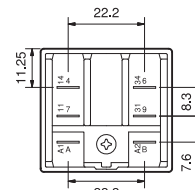
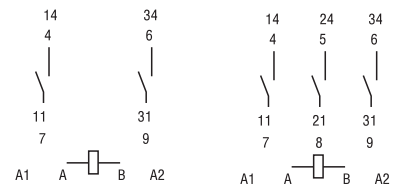

62.32-0300

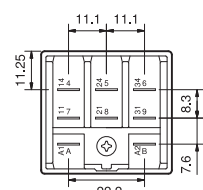

62.33-0300

**Силовое реле с монтажным фланцем - 16 А**

- Монтаж Faston 250 (6.3 x 0.8 мм) с фланцем или с адаптерами крепления (опция)
- 2 и 3 контакта CO или NO (зазор ≥ 3 мм)
- катушки AC и DC
- Светодиод, механический индикатор, кнопка тестирования (опции)
- Усиленная изоляция между катушкой и контактами согласно нормам EN 60335-1, с зазором 6 мм и длиной пути утечки 8 мм
- Разделитель катушки и контактов SELV (опция)
- Контакты не содержат кадмий (опция)
- Европейский патент

\* Расстояние между контактами ≥ 3 мм (EN 60730-1).

\*\* При использовании контактов AgSnO<sub>2</sub> пиковый ток составляет 120 А - 5 мс (контакт NO).

По классификации UL, Мощность в л.с.и Номинал контактов в дежурном режиме, см. "Основные технические характеристики", стр V

Габаритный чертеж см. стр. 134

**Характеристики контактов**

Контактная группа (конфигурация)	2 CO (DPDT)	3 CO (3PDT)	2 NO (DPST-NO), ≥ 3 мм*	3 NO (3PST-NO), ≥ 3 мм*
Номинальный ток/Макс. пиковый ток	A		16/30**	
Ном. напряжение/Макс. напряжение	B~		250/400	
Номинальная нагрузка AC1	BA		4000	
Номинальная нагрузка AC15 (230 В~) AC15	BA		750	
Допуст. мощность однофазного двигателя (230/400 В~)	кВт		0.8/—	0.8/1.5
Отключающая способность DC1: 30/110/220 В А			16/1.1/0.7	
Мин. коммутируемая мощность	мВт(В/мА)		1000 (10/10)	
Стандартный материал контакта			AgCdO	

**Характеристики катушки**

Номин. напряж. (U <sub>N</sub> ) В AC (50/60 Гц)	6 - 12 - 24 - 48 - 60 - 110 - 120 - 230 - 240 - 400			
В DC	6 - 12 - 24 - 48 - 60 - 110 - 125 - 220			
Ном. мощн. AC/DC	BA (50 Гц)/Вт	2.2/1.3	3/3	
Рабочий диапазон	AC	(0.8...1.1)U <sub>N</sub>		
	DC	(0.8...1.1)U <sub>N</sub>		
Напряжение удержания	AC/DC	0.8 U <sub>N</sub> / 0.6 U <sub>N</sub>		
Напряжение отключения	AC/DC	0.2 U <sub>N</sub> / 0.1 U <sub>N</sub>		

**Технические параметры**

Механическая долговечность AC/DC	циклов	10 · 10 <sup>6</sup> /30 · 10 <sup>6</sup>	10 · 10 <sup>6</sup> /30 · 10 <sup>6</sup>	
Электр. долговечность при ном. нагрузке AC1	циклов	100 · 10 <sup>3</sup>	100 · 10 <sup>3</sup>	
Время вкл/выкл	мс	11/4	15/3	
Изоляция между катушкой и контактами (1.2/50 мкс)	кВ	6	6	
Электрическая прочность между открытыми контактами	В AC	1500	2500	
Внешний температурный диапазон	°C	-40...+70	-40...+50	
Категория защиты		RT I	RT I	

**Сертификация** (в соответствии с типом)

**62.82/62.83**

- 2 и 3 контакта CO
- Фланец / Faston 250

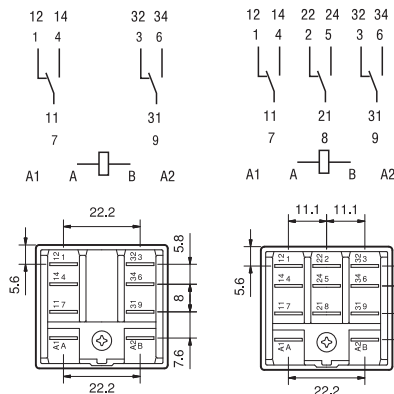

62.82

62.83

**62.82-0300/62.83-0300**

- 2 и 3 контакта NO (зазор ≥ 3 мм)
- Фланец / Faston 250

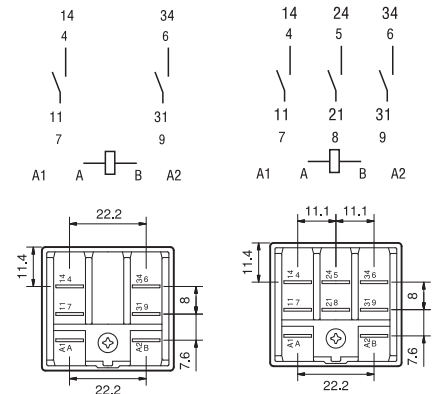

62.82-0300

62.83-0300



## 62 Серия - Силовые реле 16 А

**Силовые реле с постоянным магнитом для гашения электрической дуги; монтаж в розетки или наконечники Faston 187**

- Установка с помощью розеток 92 серии или Faston 187 (4.8 x 0.5 мм) с дополнительными адаптерами крепления
- 1 и 2 контакта NO
- Коммутация высоких нагрузок DC (резистивных и индуктивных)
- катушки DC
- Усиленная изоляция между катушкой и контактами согласно нормам EN 60335-1, с зазором 6 мм и длиной пути утечки 8 мм
- Контакты не содержат кадмий
- Розетки и аксессуары

NEW 62.31-4800



- 1 контакт NO (двойной разрыв, зазор между контактами  $\geq 4.2$  мм)
- Фланец / Faston 187

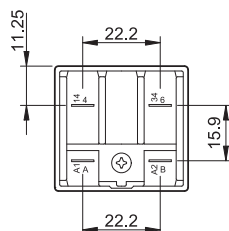
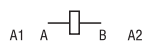
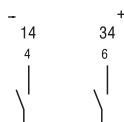

62.31-4800

NEW 62.32-4800



- 2 контакта NO (зазор между контактами  $\geq 2.1$  мм)
- Фланец / Faston 187

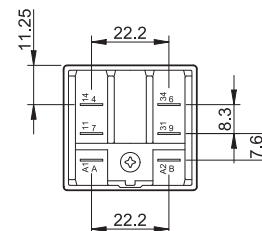
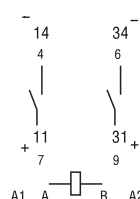

62.32-4800

\* Макс. пиковый ток 120 А - 5 мс.

Габаритный чертеж см. стр. 134

**Характеристики контактов**

Контактная группа (конфигурация)		1 NO (SPST-NO) двойной разрыв, $\geq 4.2$ мм	2 NO (DPST-NO), $\geq 2.1$ мм
Номинальный ток/Макс. пиковый ток	A	16/30*	16/30*
Ном. напряжение/Макс. напряжение	B~	250/400	250/400
Номинальная нагрузка AC1	BA	4000	4000
Отключающая способность DC1: 30/125/220 В	A	16/16/12	16/12/6
Отключающая способность DC индуктивная (L/R = 40 мс): 30/125/220 В	A	16/5/3	10/2/1.2
Мин. коммутируемая мощность	мВт(В/мА)	1000 (10/10)	1000 (10/10)
Стандартный материал контакта		AgSnO <sub>2</sub>	AgSnO <sub>2</sub>

**Характеристики катушки**

Номин. напряж. (U <sub>N</sub> )	B DC	6 - 12 - 24 - 48 - 60 - 110 - 125 - 220	
Номинальная мощность DC	Вт	1.3	1.3
Рабочий диапазон	DC	(0.85...1.1)U <sub>N</sub>	(0.85...1.1)U <sub>N</sub>
Напряжение удержания	DC	0.6 U <sub>N</sub>	0.6 U <sub>N</sub>
Напряжение отключения	DC	0.1 U <sub>N</sub>	0.1 U <sub>N</sub>

**Технические параметры**

Механическая долговечность DC	циклов	10 · 10 <sup>6</sup>	10 · 10 <sup>6</sup>
Электр. долговечность при ном. нагрузке DC1	циклов	100 · 10 <sup>3</sup>	100 · 10 <sup>3</sup>
Время вкл./выкл.	мс	16/5	16/5
Изоляция между катушкой и контактами (1.2/50 мкс)	кВ	6	6
Электрическая прочность между открытыми контактами	B AC	3000	2000
Внешний температурный диапазон	°C	-40...+70	-40...+70
Категория защиты		RT I	RT I

**Сертификация** (в соответствии с типом)



**Информация по заказам**

Пример: 62 серия - Силовое реле, монтаж Faston 250 (6.3 x 0.8 мм), задний фланец, 2 NO (DPST-NO), катушка 12 В DC.

6
2
.
8
.
2
.
9
.
0
1
2
.
0
3
.
0
0

**Серия**
**Тип**

 2 = монтаж на печатную плату  
 3 = монтаж в розетку  
 8 = Faston 250 (6.3 x 0.8 мм)  
 с фланцем сзади

**Кол-во контактов**

 1 = 1 контакт NO (двойной разрыв)  
 2 = 2 контакта  
 3 = 3 контакта

**Тип катушки**

 8 = AC (50/60 Гц)  
 9 = DC

**Напряжение катушки**

См. характеристики катушки

**A: Материал контактов**

 0 = Стандартный AgCdO  
 4 = AgSnO<sub>2</sub> (стандартный для версии 4800)

**B: Схема контактов**

 0 = CO (nPDT)  
 3 = NO (nPST), зазор ≥ 3 мм  
 5 = CO (nPDT) + дополнительный физический разделитель между катушкой и контактами (для SELV)  
 6 = NO (nPST), зазор ≥ 3 мм + дополнительный физический разделитель между катушкой и контактами (для SELV)  
 8 = NO (1 контакт с двойным разрывом или 2 контакта) с магнитом для гашения дуги

**D: Варианты**

 0 = Стандартный  
 6 = Фланец, сзади  
 9 = Тип 62.82/83 без фланца сзади

**C: Опции**

 0 = Нет  
 2 = Механический индикатор  
 3 = Светодиод (AC)  
 4 = Кнопка проверки с блокировкой + механический индикатор  
 5\* = Кнопка проверки с блокировкой + светодиод (AC)  
 54\* = Кнопка проверки с блокировкой + светодиод (AC) + механический индикатор  
 6\* = Светодиод + диод (DC, полярность - положительная для контакта A/A1)  
 7\* = Кнопка проверки с блокировкой + Светодиод + диод (DC, полярность - положительная для контакта A/A1)  
 74\* = Кнопка проверки с блокировкой + Светодиод + диод (DC, полярность - положительная для контакта A/A1) + механический индикатор

\* Опции недоступны для версий 220 В DC и 400 В AC.

**Выбор характеристик и опций: возможны комбинации только в одном ряду.**

Предпочтительные варианты выделены жирным шрифтом.

Тип	Питание катушки	A	B	C	D
62.22/23	AC-DC	0 - 4	0 - 3 - 5 - 6	0	0
62.32/33	AC-DC	0 - 4	0 - 3 - 5 - 6	0	0 - 6
	AC-DC	0 - 4	0 - 5	2 - 4	0 - 6
	AC	0 - 4	0	2 - 3 - 4 - 5	0 - 6
	AC	0 - 4	0 - 3	3	0 - 6
	AC	0 - 4	0	54	/
	DC	0 - 4	0	4 - 6 - 7	0 - 6
	DC	0 - 4	0 - 3	6	0 - 6
62.31/32	DC	4	8	0	0
	DC	0 - 4	0	74	/
62.82/83	AC-DC	0 - 4	0 - 3 - 5 - 6	0	0 - 9
	AC-DC	0 - 4	0 - 5	2 - 4	0
	AC	0 - 4	0	2 - 3 - 4 - 5	0
	AC	0 - 4	0 - 3	3	0
	DC	0 - 4	0	4 - 6 - 7	0
DC	0 - 4	0 - 3	6	0	

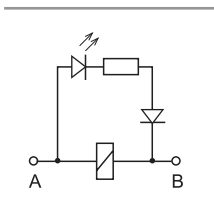
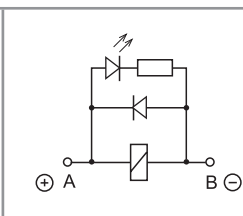
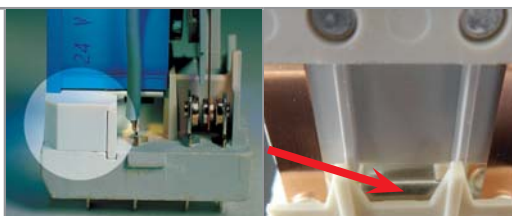
**Описание: опции и варианты**

**C: Опция 3, 5, 54**  
светодиод (AC)

**C: Опция 6, 7, 74**  
Светодиод + диод (DC, полярность положительная для контакта A/A1)

**B: Варианты 5, 6**  
Дополнительный физический разделитель между катушкой и контактами (для SELV)

**B: Варианты 8**  
с постоянным магнитом для гашения электрической дуги

**Кнопка проверки с блокировкой и механический указатель срабатывания (0040, 0050, 0054, 0070, 0074)**

 Кнопку проверки двойного назначения можно использовать двумя способами:  
**Способ 1:** Пластиковый ключ, расположенный непосредственно под кнопкой проверки, остается на месте. В этом случае при нажатии кнопки проверки контакты срабатывают. При отпускании кнопки проверки контакты возвращаются в исходное положение.

**Способ 2:** Пластиковый ключ отламывается (с помощью соответствующего инструмента). В этом случае (в дополнение к указанному выше) при нажатии и повороте кнопки проверки контакты замыкаются в рабочем положении и остаются в таком состоянии до поворота кнопки проверки обратно в исходное положение. В обоих случаях кнопку следует нажимать (поворачивать) быстро и четко.

## Технические параметры

А

Изоляция в соответствии с EN 61810-1 ed								
		2 CO - 3 CO	2 NO - 3 NO	1 NO*	2 NO*			
Номинальное напряжение питания	В AC	230/400	230/400	230/400	230/400			
Расчетное напряжение изоляции	В AC	400	400	400	400			
Уровень загрязнения		3	3	3	3			
Изоляция между катушкой и контактной группой								
Тип изоляции		Усиленный	Усиленный	Усиленный	Усиленный			
Категория перегрузки		III	III	III	III			
Расчетное импульсное напряжение	кВ (1.2/50 мкс)	6	6	6	6			
Электрическая прочность	В AC	4000	4000	4000	4000			
Изоляция между соседними контактами								
Тип изоляции		Базовый	Базовый	—	Базовый			
Категория перегрузки		III	III	—	III			
Расчетное импульсное напряжение	кВ (1.2/50 мкс)	4	4	—	4			
Электрическая прочность	В AC	2500	2500	—	2500			
Изоляция между разомкнутыми контактами								
Тип расцепления		Микро-расцепление	Полное расцепление	Полное расцепление	Полное расцепление**			
Категория перегрузки		—	III	III	II			
Расчетное импульсное напряжение	кВ (1.2/50 мкс)	—	4	4	2.5			
Электрическая прочность	В AC/кВ (1.2/50 мкс)	1500/2	2500/4	3000/4	2000/2.5			
Устойчивость к перепадам								
Разрыв (5...50)нс, 5 кГц, на A1 - A2		EN 61000-4-4		уровень 4 (4 кВ)				
Импульс (1.2/50 мкс) на A1 - A2 (при дифференциальном включении)		EN 61000-4-5		уровень 4 (4 кВ)				
Прочее								
Время дребезга: NO/NC	мс	1/5 (перек. конт.)	3/— (NO)	3/— (NO)	3/— (NO)			
Виброустойчивость (10...150)Hz: NO/NC	g	20/8						
Ударопрочность	g	15						
Потери мощности		<b>2 перек. конт.</b>	<b>3 перек. конт.</b>	<b>2 NO</b>	<b>3 NO</b>	<b>1 NO*</b>	<b>2 NO*</b>	
	без нагрузки	Вт	1.3	1.3	3	3	1.3	1.3
	при номинальном токе	Вт	3.3	4.3	5	6	3	3.3
Рекомендуемое расстояние между реле на плате	мм	≥ 5			—			

\* Версия с постоянным магнитом для гашения электрической дуги.

\*\* Только для приложений, допускающих перенапряжение категории II. Для приложений с перенапряжением категории III: Микро-расцепление.

**Характеристика контактов**

**F 62 - Электрическая долговечность (AC) при ном. нагрузке**

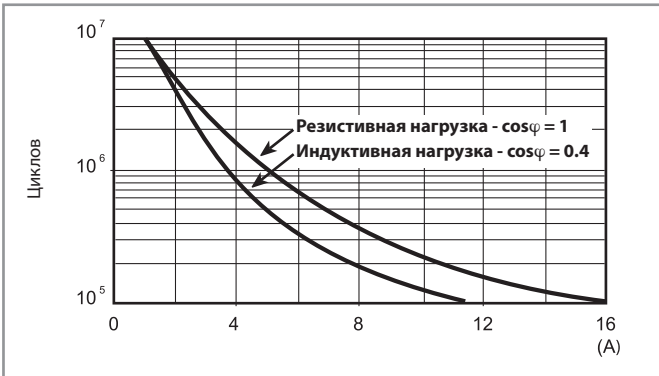

**H 62 - Макс. отключающая способность DC1**

Перекидные контакты

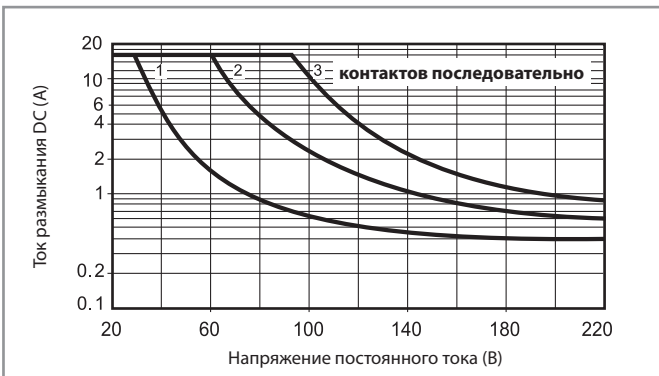

**H 62 - Макс. отключающая способность DC1**

Нормально открытые контакты

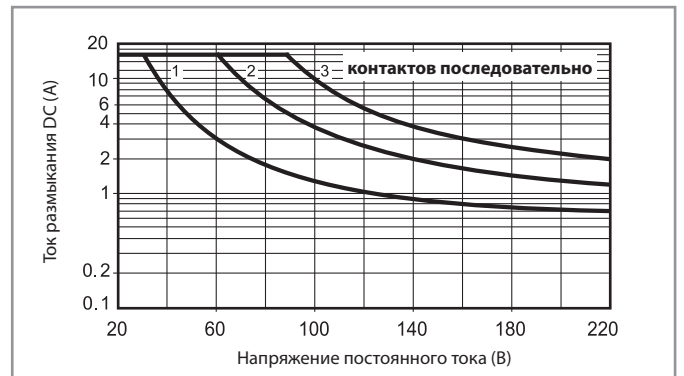

- При переключении активной нагрузки (DC1) и величине тока и напряжения ниже приведенных выше кривых долговечность составляет  $100 \cdot 10^3$  циклов.
- При коммутации нагрузки DC13, подключение диода параллельно с нагрузкой обеспечивает такую же долговечность, как при нагрузке DC1.  
Примечание: Под нагрузкой возможно увеличение времени срабатывания.

**H 62 - Максимальная отключающая способность DC 62.31.9.xxx.4800**

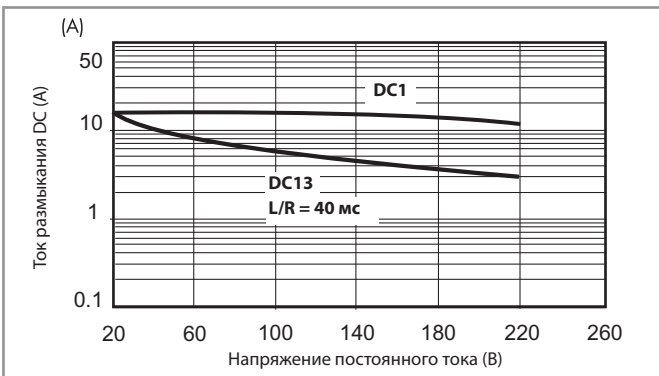

**H 62 - Максимальная отключающая способность DC 62.32.9.xxx.4800**

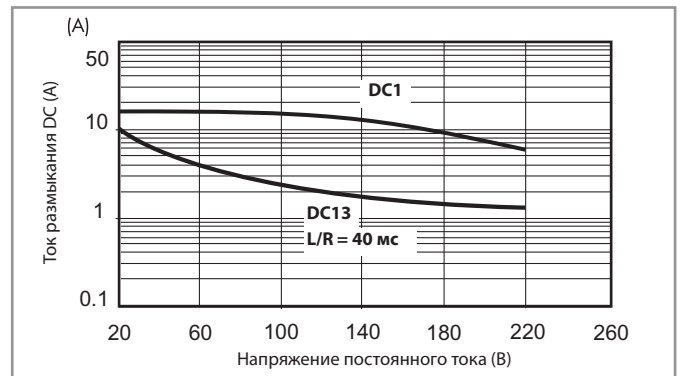

- При коммутации резистивной нагрузки (DC1), или нагрузки DC13, при подключении диода параллельно с нагрузкой, при напряжении и токе ниже графика DC1, электрическая долговечность составляет  $\geq 100 \cdot 10^3$  циклов. Примечание: Время размыкания контактов под нагрузкой увеличится.
- При коммутации нагрузки DC13, подключение диода параллельно с нагрузкой обеспечивает электрическую долговечность  $\geq 80 \cdot 10^3$  циклов.

## Характеристики катушки

### Версия для DC

Номин. напряж. $U_N$	Код катушки	Рабочий диапазон		Сопротивл. R	Ном. ток I при $U_N$
		$U_{min}$	$U_{max}$		
В		В	В	$\Omega$	мА
6	9.006	4.8	6.6	28	214
12	9.012	9.6	13.2	110	109
24	9.024	19.2	26.4	445	54
48	9.048	38.4	52.8	1770	27
60	9.060	48	66	2760	21.7
110	9.110	88	121	9420	11.7
125	9.125	100	138	12000	10.4
220	9.220	176	242	37300	5.8

### Версия для AC

Номин. напряж. $U_N$	Код катушки	Рабочий диапазон		Сопротивл. R	Ном. ток I при $U_N$
		$U_{min}$	$U_{max}$		
В		В	В	$\Omega$	мА
6	8.006	4.8	6.6	4.6	367
12	8.012	9.6	13.2	19	183
24	8.024	19.2	26.4	74	90
48	8.048	38.4	52.8	290	47
60	8.060	48	66	450	37
110	8.110	88	121	1600	20
120	8.120	96	132	1940	18.6
230	8.230	184	253	7250	10.5
240	8.240	192	264	8500	9.2
400	8.400	320	440	19800	6

### Версия для DC (NO/nPST-NO) - $\geq 3$ мм

Номин. напряж. $U_N$	Код катушки	Рабочий диапазон		Сопротивл. R	Ном. ток I при $U_N$
		$U_{min}$	$U_{max}$		
В		В	В	$\Omega$	мА
6	9.006	5.1	6.6	12	500
12	9.012	10.2	13.2	48	250
24	9.024	20.4	26.4	192	125
48	9.048	40.8	52.8	770	63
60	9.060	51	66	1200	50
110	9.110	93.5	121	4200	26
125	9.125	106	138	5200	24
220	9.220	187	242	17600	12.5

### Версия для AC (NO/nPST-NO) - $\geq 3$ мм

Номин. напряж. $U_N$	Код катушки	Рабочий диапазон		Сопротивл. R	Ном. ток I при $U_N$ (50Hz)
		$U_{min}$	$U_{max}$		
В		В	В	$\Omega$	мА
6	8.006	5.1	6.6	4	540
12	8.012	10.2	13.2	14	275
24	8.024	20.4	26.4	62	130
48	8.048	40.8	52.8	220	70
60	8.060	51	66	348	55
110	8.110	93.5	121	1200	30
120	8.120	106	137	1350	24
230	8.230	196	253	5000	14
240	8.240	204	264	6300	12.5
400	8.400	340	440	14700	7.8

### DC (NO/nPST-NO) с магнитом для гашения дуги - $\geq 2.1$ мм или $\geq 4.2$ мм

Номин. напряж. $U_N$	Код катушки	Рабочий диапазон		Сопротивл. R	Ном. ток I при $U_N$
		$U_{min}$	$U_{max}$		
В		В	В	$\Omega$	мА
6	9.006	5.1	6.6	28	214
12	9.012	10.2	13.2	110	109
24	9.024	20.4	26.4	445	54
48	9.048	40.8	52.8	1770	27
60	9.060	51	66	2760	21.7
110	9.110	93.5	121	9420	11.7
125	9.125	106	138	12000	10.4
220	9.220	154*	242	37300	5.8

\* Специальная версия с  $U_{min} = 70\% U_N$

## Характеристики катушки

**R 62 - Отношение рабочего диапазона для DC к температуре окр. среды - Перекидные контакты**

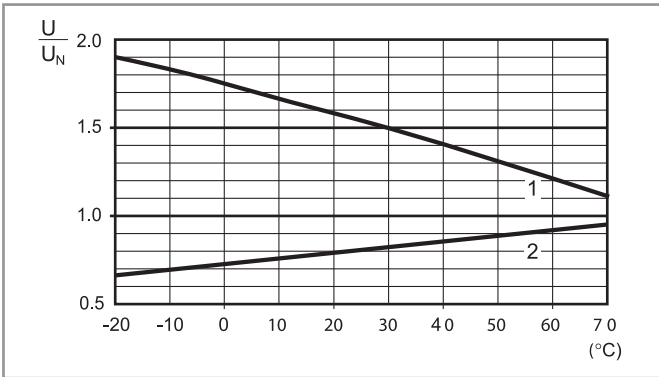

- 1 - Макс. допустимое напряжение на катушке.
- 2 - Мин. напряжение удержания катушки при температуре окружающей среды.

**R 62 - Отношение рабочего диапазона для AC к температуре окр. среды - Перекидные контакты**

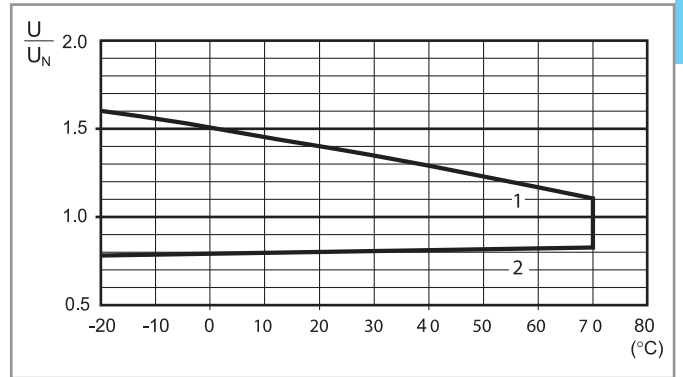

- 1 - Макс. допустимое напряжение на катушке.
- 2 - Мин. напряжение удержания катушки при температуре окружающей среды.

**R 62 - Отношение рабочего диапазона для DC к температуре окр. среды - Нормально открытые контакты**

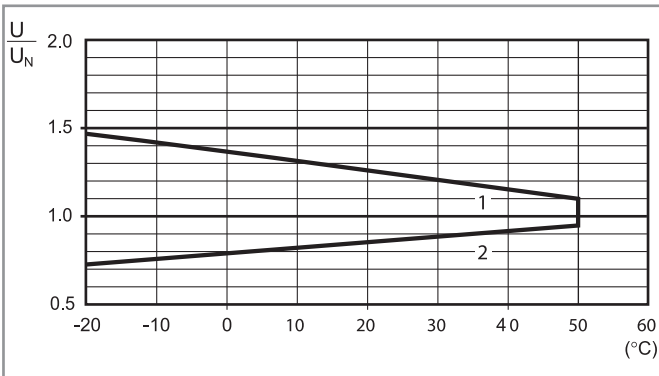

- 1 - Макс. допустимое напряжение на катушке.
- 2 - Мин. напряжение удержания катушки при температуре окружающей среды.

**R 62 - Отношение рабочего диапазона для AC к температуре окр. среды - Нормально открытые контакты**

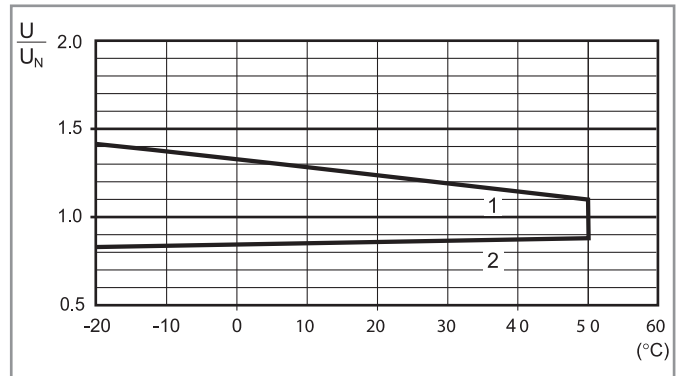

- 1 - Макс. допустимое напряжение на катушке.
- 2 - Мин. напряжение удержания катушки при температуре окружающей среды.

**R 62 - Отношение рабочего диапазона для DC к температуре окр. среды - Контакты NO - версия с магнитом для гашения дуги**

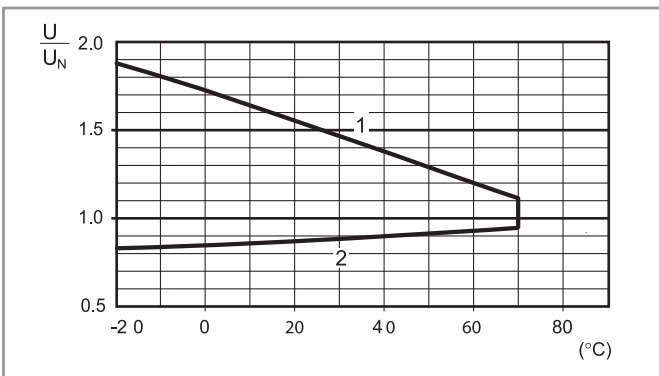

- 1 - Макс. допустимое напряжение на катушке.
- 2 - Мин. напряжение удержания катушки при температуре окружающей среды.

## Габариты

A

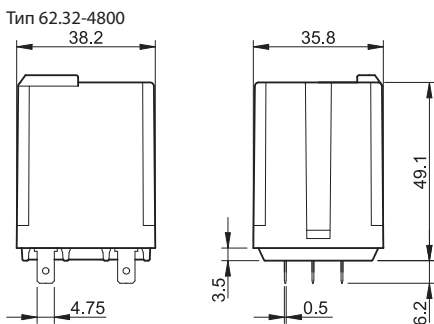
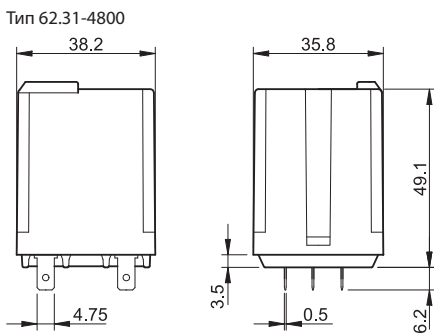
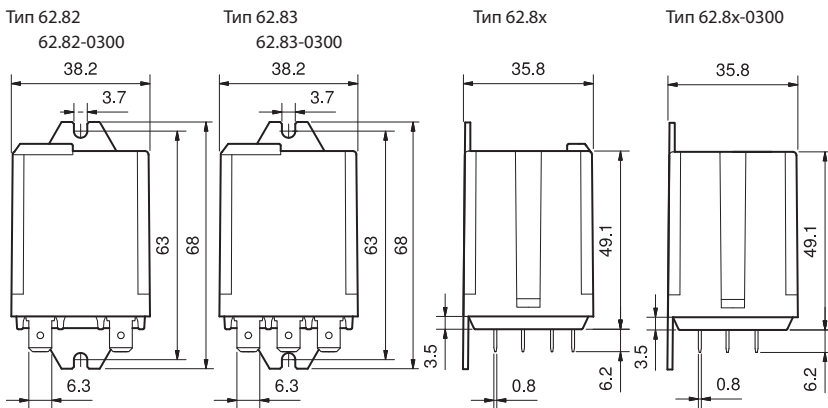
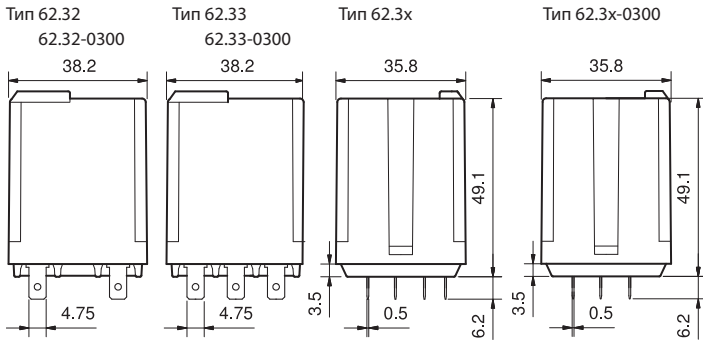
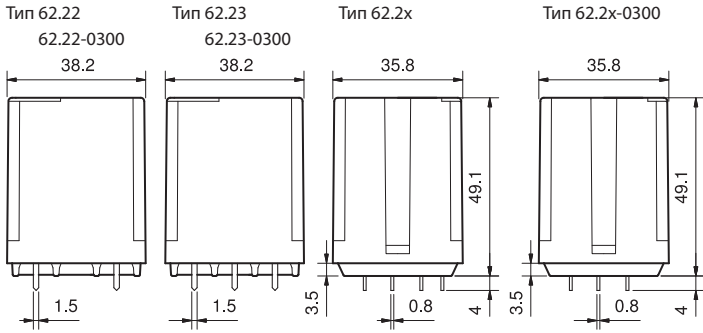

**Аксессуары**



**062.10**



**062.10 с реле**

**Адаптер крепления для типов 62.3х и 62.8х.хххх.ххх9 (M4)** | 062.10

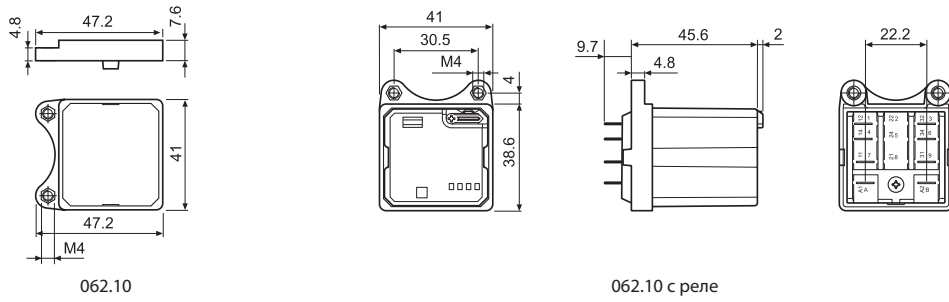

**062.60**



**062.60 с реле**

**Фланцевый адаптер крепления для типов 62.3х и 62.8х.хххх.ххх9** | 062.60

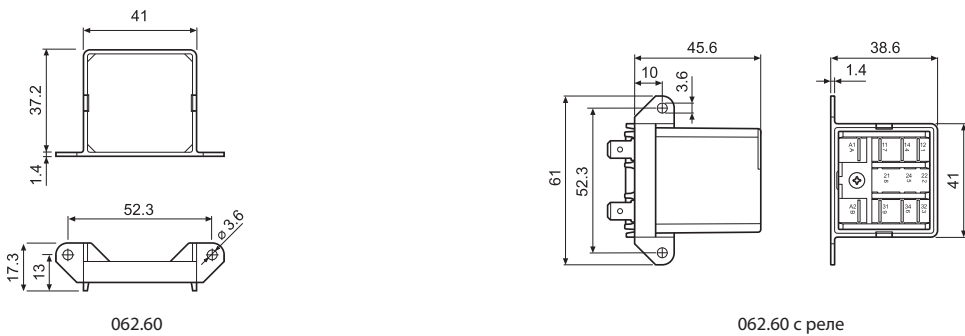

**062.05**



**062.05 с реле**

**Фланцевый адаптер крепления для типов 62.3х и 62.8х.хххх.ххх9** | 062.05

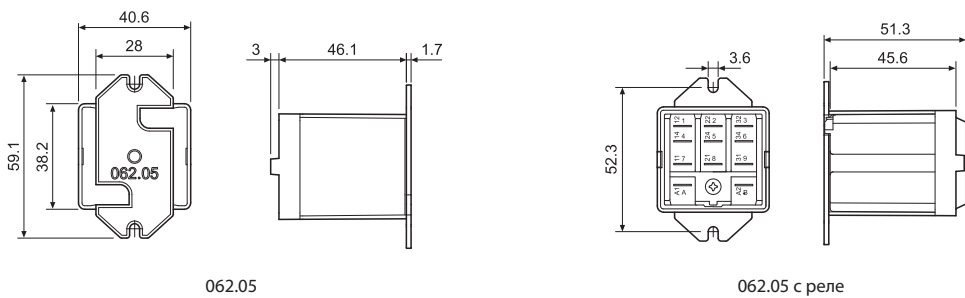

**062.07**



**062.07 с реле**

**Адаптер для 35 мм рейки (EN 60715) для типов 62.3х и 62.8х.хххх.ххх9** | 062.07

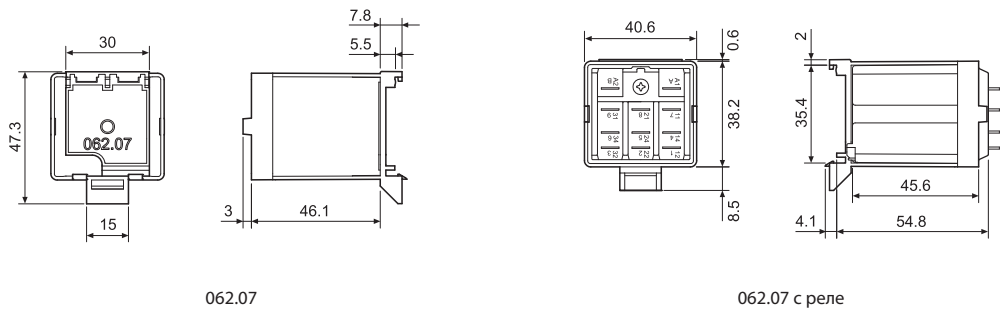

**062.08**



**062.08 с реле**

**Адаптер для 35 мм рейки (EN 60715) для типов 62.3х и 62.8х.хххх.ххх9** | 062.08

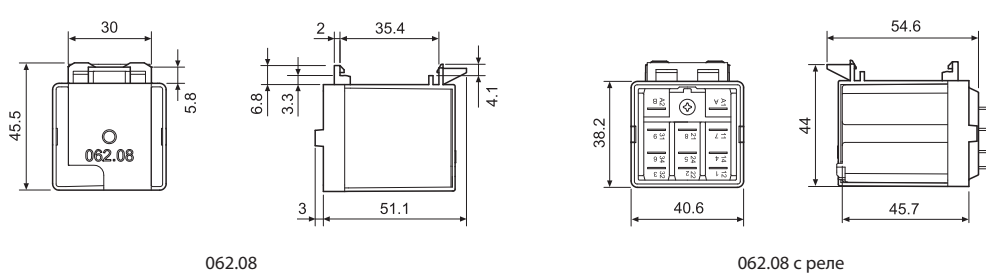



## 92 Серия - Розетки и аксессуары для реле 62 Серии

A



92.03

Сертификация  
(в соответствии с типом):

Розетка с винтовыми клеммами для монтажа на поверхность или 35 мм рейку (EN 60715)	92.03 синий	92.03.0 черный	
Тип реле	62.31, 62.32, 62.33		
<b>Аксессуары</b>			
Металлическая клипса (поставляется с розеткой - код корпуса SMA)	092.71		
Идентификационная метка	092.00.2		
Модули (см. таблицу ниже)	99.02		
Модульные таймеры (см. таблицу ниже)	86.00, 86.30		
<b>Технические параметры</b>			
Номинальные значения	16 А - 250 В		
Изоляция	6 кВ (1.2/50 мкс) между катушкой и контактами		
Категория защиты	IP 20		
Температура окружающей среды	°C -40...+70 (см. график L92)		
Момент затяжки винтов	Нм	0.8	
Длина зачистки провода	мм	10	
Макс размер провода для розеток 92.03	одножильный провод	многожильный провод	
	мм <sup>2</sup>	1 x 10 / 2 x 4	1 x 6 / 2 x 4
	AWG	1 x 8 / 2 x 12	1 x 10 / 2 x 12

## L 92 - Номинальный ток при темп. окружающей среды

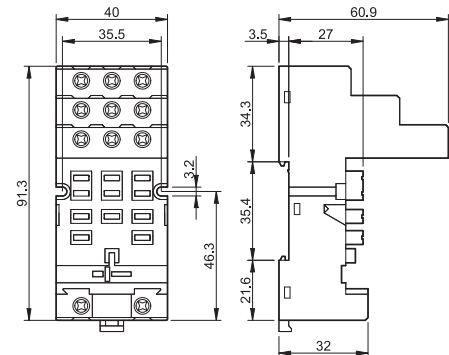
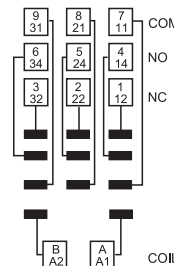
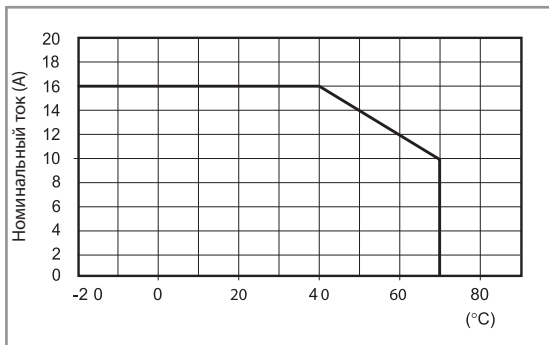

86.00



86.30



99.02

Сертификация  
(в соответствии с типом):

Модули DC с нестандартной полярностью (+A2) поставляются по заказу.

Модульные таймеры 86 серии		
Возможность работы при различных напряжениях: (12...240)В AC/DC;		
Многофункциональность: AI, DI, SW, BE, CE, DE, EE, FE; (0.05 с...100 мин.)		86.00.0.240.0000
(12...24)В AC/DC; 2-функциональный: AI, DI; (0.05 с...100 мин.)		86.30.0.024.0000
(110...125)В AC; 2-функциональный: AI, DI; (0.05 с...100 мин.)		86.30.8.120.0000
(230...240)В AC; 2-функциональный: AI, DI; (0.05 с...100 мин.)		86.30.8.240.0000

Сертификация  
(в соответствии с типом): 

Модули 99.02 - Индикация катушки и подавление электромагнитного импульса для розеток 92.03		
Диод (+A1, стандартная полярность) (6...220)В DC		99.02.3.000.00
СВЕТОДИОД	(6...24)В DC/AC	99.02.0.024.59
СВЕТОДИОД	(28...60)В DC/AC	99.02.0.060.59
СВЕТОДИОД	(110...240)В DC/AC	99.02.0.230.59
СВЕТОДИОД + диод (+A 1, стандартная полярность)	(6...24)В DC	99.02.9.024.99
СВЕТОДИОД + диод (+A 1, стандартная полярность)	(28...60)В DC	99.02.9.060.99
СВЕТОДИОД + диод (+A 1, стандартная полярность)	(110...220)В DC	99.02.9.220.99
СВЕТОДИОД + Варистор	(6...24)В DC/AC	99.02.0.024.98
СВЕТОДИОД + Варистор	(28...60)В DC/AC	99.02.0.060.98
СВЕТОДИОД + Варистор	(110...240)В DC/AC	99.02.0.230.98
RC-цепь	(6...24)В DC/AC	99.02.0.024.09
RC-цепь	(28...60)В DC/AC	99.02.0.060.09
RC-цепь	(110...240)В DC/AC	99.02.0.230.09
Шунтирующее сопротивление	(110...240)В AC	99.02.8.230.07

## 92 Серия - Розетки и аксессуары для реле 62 Серия

**92.13**

 Сертификация  
(В соответствии с типом):

<b>Розетка РСВ</b>	<b>92.13 (синий)</b>	<b>92.13.0 (черный)</b>
Тип реле	62.31, 62.32, 62.33	
<b>Аксессуары</b>		
Металлическая клипса (поставляется с розеткой - код корпуса SMA)	092.54	
<b>Технические параметры</b>		
Номинальные значения	10 А - 250 В	
Электрическая прочность	2.5 кВ АС	
Температура окружающего воздуха	°С -40...+70	

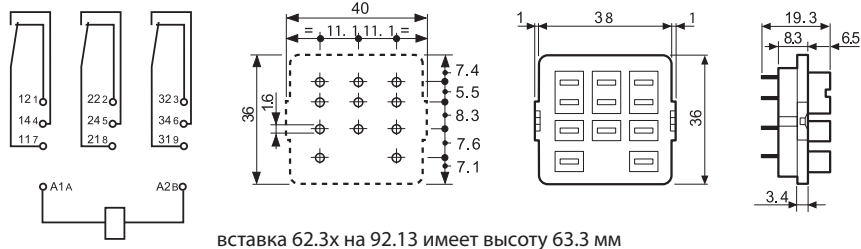
**A**

**92.33**

 Сертификация  
(В соответствии с типом):

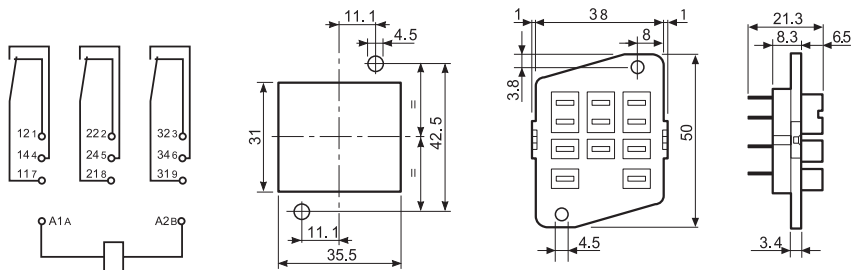
<b>Установка на панель (пайка) с винтом М3</b>	<b>92.33 (синий)</b>
Тип реле	62.31, 62.32, 62.33
<b>Аксессуары</b>	
Металлическая клипса (поставляется с розеткой - код корпуса SMA)	092.54
<b>Технические параметры</b>	
Номинальные значения	10 А - 250В
Электрическая прочность	2.5 кВ АС
Температура окружающего воздуха	°С -40...+70



### Информация по заказным кодам розеток

Кодировка розеток с удерживающими зажимами (клипсами) и варианты упаковки.

Варианты кодировки обозначаются тремя последними буквами:

**9 2 . 0 3 S M A**

**A** Стандартная упаковка

**SM** Металлический удерживающий зажим

Без удерживающего зажима



**A**

## Характеристики

**Силовые реле 20 A**  
**1NO + 1NC (SPST-NO + SPST-NC)**

**65.31 - установка на фланец**  
**(разъемы Faston 250)**

**65.61 - печатный монтаж**

- катушки AC и DC
- возможно бескадмиевое исполнение контактов (опция)

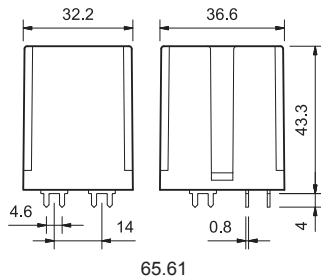

65.61

\* При использовании контактов AgSnO<sub>2</sub> пиковый ток составляет 120 A - 5 мс (контакт NO).

По классификации UL, Мощность в л.с.и  
Номинал контактов в дежурном режиме, см.  
"ОСНОВНЫЕ ТЕХНИЧЕСКИЕ ХАРАКТЕРИСТИКИ", СТР V

**65.31**

- Номинальный ток 20 A
- Фланцевый разъем/соединение Faston 250 (6.3x0.8 мм)

**65.61**

- Номинальный ток 20 A
- Печатный монтаж-раздвоенные выводы

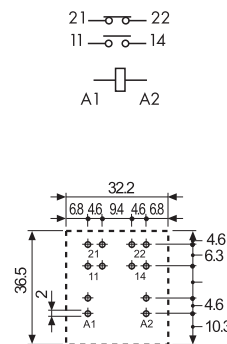
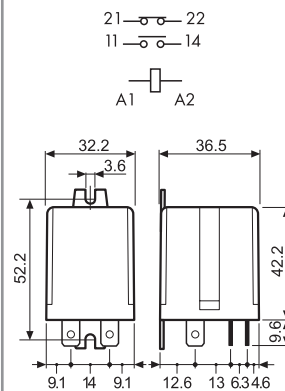

Вид со стороны выводов

### Характеристики контактов

Контактная группа (конфигурация)	1NO+1NC (SPST-NO+SPST-NC)	1NO+1NC (SPST-NO+SPST-NC)
Номинальный ток/Макс. пиковый ток	A 20/40*	20/40*
Ном. напряжение/Макс. напряжение	B~ 250/400	250/400
Номинальная нагрузка AC1	BA 5,000	5,000
Номинальная нагрузка (230 В~) AC15	BA 1,000	1,000
Допуст. мощность однофазного двигателя (230 В~)	кВт 1.1	1.1
Отключающая способность DC1:	30/1 10/220 BA	20/0.8/0.5
Мин. коммутируемая мощность	мВт(В/мА) 1,000 (10/10)	1,000 (10/10)
Стандартный материал контакта	AgCdO	AgCdO

### Характеристики катушки

Номин. напряж. (U <sub>N</sub> )	В AC (50/60 Гц)	6 - 12 - 24 - 48 - 60 - 110 - 120 - 230 - 240 - 400
	В DC	6 - 12 - 24 - 48 - 60 - 110 - 125 - 220
Ном. мощн. AC/DC	ВА (50 Гц)/Вт	2.2/1.3
Рабочий диапазон	AC	(0.8...1.1)U <sub>N</sub>
	DC	(0.85...1.1)U <sub>N</sub>
Напряжение удержания	AC/DC	0.8 U <sub>N</sub> /0.6 U <sub>N</sub>
Напряжение отключения	AC/DC	0.2 U <sub>N</sub> /0.1 U <sub>N</sub>

### Технические параметры

Механическая долговечность AC/DC	циклов	10 · 10 <sup>5</sup> /30 · 10 <sup>6</sup>	10 · 10 <sup>5</sup> /30 · 10 <sup>6</sup>
Электр. долговечность при ном. нагрузке AC1	циклов	80 · 10 <sup>3</sup>	80 · 10 <sup>3</sup>
Время вкл/выкл	мс	10/12	10/12
Изоляция между обмоткой и контактами(1.2/50 мкс)	кВ	4	4
Электрическая прочность между открытыми контактами	ВАС	1,500	1,500
Внешний температурный диапазон	°C	-40...+75	-40...+75
Категория защиты		RT I	RT I

**Сертификация** (в соответствии с типом)



## Характеристики

Силовые реле 30 А  
1 NO (SPST-NO)

65.31-0300 - установка на фланец  
(разъемы Faston 250)

65.61-0300 - печатный монтаж

- зазор  $\geq 3$  мм
- катушки AC и DC
- возможно бескадмиевое исполнение (опция)

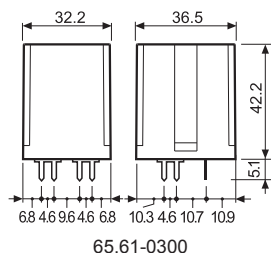

65.61-0300

\* Расстояние между контактами  $\geq 3$  мм (EN 60335-1).

\*\* При использовании контактов AgSnO<sub>2</sub> пиковый ток составляет 120 А - 5 мс (контакт NO).

По классификации UL, Мощность в л.с.и Номинал контактов в дежурном режиме, см. "ОСНОВНЫЕ ТЕХНИЧЕСКИЕ ХАРАКТЕРИСТИКИ", СТР V

### 65.31-0300



- Номинальный ток 30 А
- фланцевая установка/соединение Faston 250 (6.3x0.8 мм)

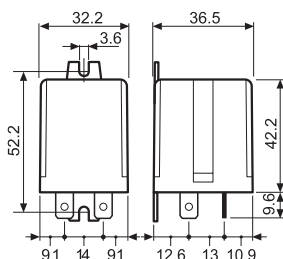
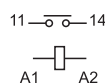

### 65.61-0300



- Номинальный ток 30 А
- Печатный монтаж-раздвоенные выводы

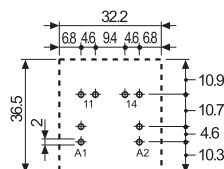
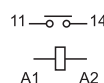

Вид со стороны выводов

#### Характеристики контактов

Контактная группа (конфигурация)	1 NO (SPST-NO), $\geq 3$ мм*	1 NO (SPST-NO), $\geq 3$ мм*
Номинальный ток/Макс. пиковый ток А	30/50**	30/50**
Ном. напряжение/Макс. напряжение В~	250/400	250/400
Номинальная нагрузка AC1 ВА	7,500	7,500
Номинальная нагрузка (230 В~) AC15 ВА	1,250	1,250
Допуст. мощность однофазного двигателя (230 В~) кВт	1.5	1.5
Отключающая способность DC1: 30/1 10/220 ВА	30/1.1/0.7	30/1.1/0.7
Мин. коммутируемая мощность мВт(В/мА)	1,000 (10/10)	1,000 (10/10)
Стандартный материал контакта	AgCdO	AgCdO

#### Характеристики катушки

Номин. напряж. (U <sub>N</sub> ) В AC (50/60 Гц)	В AC (50/60 Гц)	6 - 12 - 24 - 48 - 60 - 110 - 120 - 230 - 240 - 400
	В DC	6 - 12 - 24 - 48 - 60 - 110 - 125 - 220
Ном. мощн. AC/DC ВА (50 Гц)/Вт		2.2/1.3
Рабочий диапазон АС	АС	(0.8...1.1)U <sub>N</sub>
	DC	(0.85...1.1)U <sub>N</sub>
Напряжение удержания АС/DC	АС/DC	0.8 U <sub>N</sub> /0.6 U <sub>N</sub>
	АС/DC	0.2 U <sub>N</sub> /0.1 U <sub>N</sub>

#### Технические параметры

Механическая долговечность АС/DC циклов	10 · 10 <sup>6</sup> /30 · 10 <sup>6</sup>	10 · 10 <sup>6</sup> /30 · 10 <sup>6</sup>
Электр. долговечность при ном. нагрузке АС1 циклов	50 · 10 <sup>3</sup>	50 · 10 <sup>3</sup>
Время вкл/выкл мс	15/4	15/4
Изоляция между обмоткой и контактами(1.2/50 мкс) кВ	4	4
Электрическая прочность между открытыми контактами ВАС	2,500	2,500
Внешний температурный диапазон °С	-40...+75	-40...+75
Категория защиты	RT I	RT I

Сертификация (в соответствии с типом)





## Информация по заказам

Пример: Силовые реле 65 серии, печатный монтаж, раздвоенные выводы, контакты 1NC + 1NO, катушка 12 В DC.

	<b>6</b>	<b>5</b>	.	<b>6</b>	<b>1</b>	.	<b>9</b>	.	<b>0</b>	<b>1</b>	<b>2</b>	.	<b>0</b>	<b>0</b>	<b>0</b>	<b>0</b>
<b>Серия</b>	65			6			1		9				012			0000
<b>Тип</b>	3 = Faston 250 (6.3x0.8 мм) с фланцем сзади			6 = печатный монтаж, раздвоенные выводы			1 = 1 NO + 1 NC (SPST-NO + SPST-NC)		8 = AC (50/60 Гц) 9 = DC				<b>A: Материал контактов</b> 0 = Стандартный AgCdO 4 = AgSnO <sub>2</sub>			<b>D: Варианты</b> 0 = Стандартный 9 = Тип 65.31 без заднего монтажного фланца
<b>Кол-во контактов</b>	1 = 1 NO + 1 NC (SPST-NO + SPST-NC)												<b>B: Схема контактов</b> 0 = 1 NO + 1 NC (SPST-NO + SPST-NC) 3 = NO (зазор ≥ 3 мм)			<b>C: Опции</b> 0 = нет
<b>Тип катушки</b>	8 = AC (50/60 Гц) 9 = DC															
<b>Напряжение катушки</b>	См. характеристики катушки															

**Выбор характеристик и опций: возможны комбинации только в одном ряду. Предпочтительные варианты выделены жирным шрифтом.**

Тип	Питание катушки	A	B	C	D
65.31	AC-DC	<b>0 - 4</b>	<b>0 - 3</b>	<b>0</b>	<b>0 - 9</b>
65.61	AC-DC	<b>0 - 4</b>	<b>0 - 3</b>	<b>0</b>	<b>0</b>

## Технические параметры

Изоляция в соответствии с EN 61810-1 ed		1 NO + 1 NC		1 NO	
Номинальное напряжение питания	В AC	230/400		230/400	
Расчетное напряжение изоляции	В AC	250	400	250	400
Уровень загрязнения		3	2	3	2
<b>Изоляция между катушкой и контактной группой</b>					
Тип изоляции		Базовый		Базовый	
Категория перегрузки		III		III	
Расчетное импульсное напряжение	кВ (1.2/50 мкс)	4		4	
Электрическая прочность	В AC	2,500		2,500	
<b>Изоляция между разомкнутыми контактами</b>					
Тип расцепления		Микро-расцепление		Микро-расцепление	
Категория перегрузки		—		III	
Расчетное импульсное напряжение	кВ (1.2/50 мкс)	—		4	
Электрическая прочность	В AC/кВ (1.2/50 мкс)	1,500/2		2,500/4	
<b>Устойчивость к перепадам</b>					
Разрыв (5...50)нс, 5 кГц, на A1 - A2		EN 61000-4-4		уровень 4 (4 кВ)	
Импульс (1.2/50 мкс) на A1 - A2 (при дифференциальном включении)		EN 61000-4-5		уровень 4 (4 кВ)	
<b>Прочее</b>					
Время дребезга: NO/NC		5/6 (1 нормально открытый + 1 нормально закрытый)		7/— (нормально открытый)	
Виброустойчивость (10...150 Гц): NO/NC	g	20/13			
Ударопрочность	g	20			
Потери мощности	без нагрузки	Вт	1.3		
	при номинальном токе	Вт	2.1 (65.31, 65.61)		3.1 (65.31/61.0300)
Рекомендуемое расстояние между реле на плате	мм	≥ 5			

### Характеристика контактов

**F 65 - Электрическая долговечность (AC) при ном. нагрузке**



**H 65 - Макс. отключающая способность DC1**

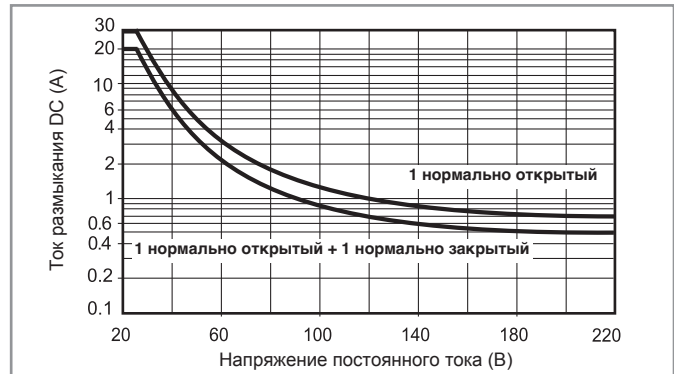

- При переключении активной нагрузки (DC1) и величине тока и напряжения ниже приведенных выше кривых долговечность составляет  $80 \cdot 10^3$  циклов.
  - При коммутации нагрузки DC13, подключение диода параллельно с нагрузкой обеспечивает такую же долговечность, как при нагрузке DC1.
- Примечание: Под нагрузкой возможно увеличение времени срабатывания.

### Характеристики катушки

**Версия для DC**

Номин. напряж. $U_N$ В	Код катушки	Рабочий диапазон		Сопротивл. R Ω	Ном. ток I при $U_N$ мА
		$U_{min}$ В	$U_{max}$ В		
6	9.006	5.1	6.6	28	214
12	9.012	10.2	13.2	110	109
24	9.024	20.4	26.4	445	54
48	9.048	40.8	52.8	1,770	27.1
60	9.060	51	66	2,760	21.7
110	9.110	93.5	121	9,420	11.7
125	9.125	106	138	12,000	10.4
220	9.220	187	242	37,300	5.8

**Версия для AC**

Номин. напряж. $U_N$ В	Код катушки	Рабочий диапазон		Сопротивл. R Ω	Ном. ток I при $U_N$ (50Hz) мА
		$U_{min}^*$ В	$U_{max}$ В		
6	8.006	4.8	6.6	4.6	367
12	8.012	9.6	13.2	19	183
24	8.024	19.2	26.4	74	90
48	8.048	38.4	52.8	290	47
60	8.060	48	66	450	37
110	8.110	88	121	1,600	20
120	8.120	96	132	1,940	18.6
230	8.230	184	253	7,250	10.5
240	8.240	192	264	8,500	9.2
400	8.400	320	440	19,800	6

**R 65 - Отношение рабочего диапазона для DC к температуре окр. среды**

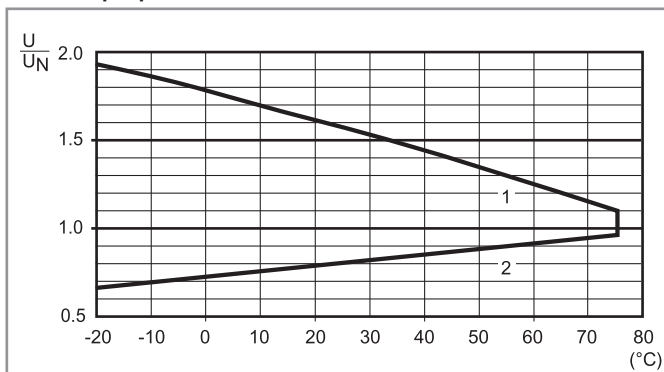

- 1 - Макс. допустимое напряжение на катушке.
- 2 - Мин. напряжение удержания катушки при температуре окружающей среды.

**R 65 - Отношение рабочего диапазона для AC к температуре окр. среды**

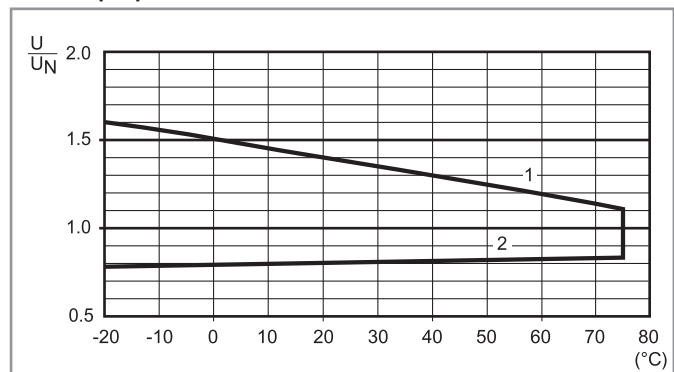

- 1 - Макс. допустимое напряжение на катушке.
- 2 - Мин. напряжение удержания катушки при температуре окружающей среды.

A

## Аксессуары



Фланцевый адаптер крепления для реле типов 65.31.xxxx.xxx9

065.05

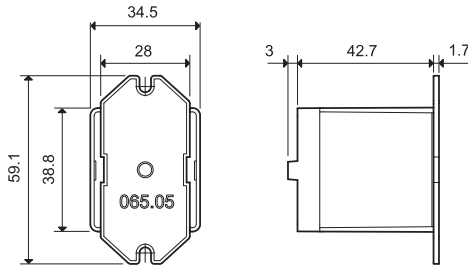

065.05

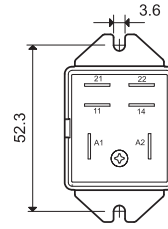

065.05 с реле

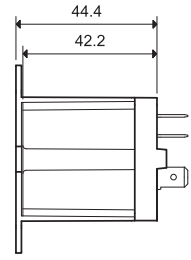

Адаптер 35 мм рейки (EN 60715) для реле типов 65.31.xxxx.xxx9

065.07

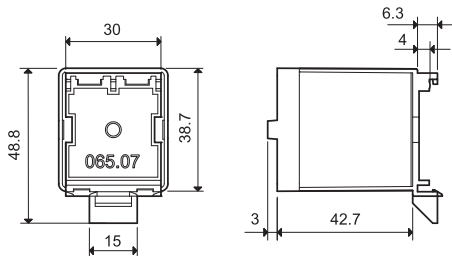

065.07

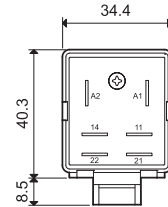

065.07 с реле

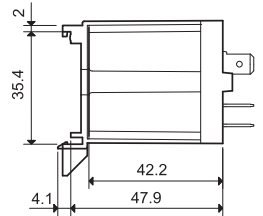

Адаптер 35 мм рейки (EN 60715) для реле типов 65.31.xxxx.xxx9

065.08

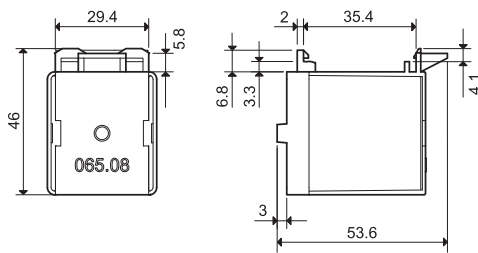

065.08

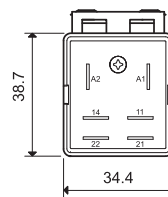

065.08 с реле

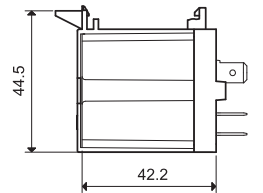





A

## Характеристики

Силовое реле 30 А  
2 переключающих контакта (DPDT)

66.22 - установка на печатную плату  
66.82 - соединения Faston 250,  
фланцевый разъем

- Усиленная изоляция между катушкой и контактами согласно нормам EN 60335-1, зазор 8 мм
- катушки AC и DC
- возможно бескадмиевое исполнение (опция)
- Взрывозащищенная версия, соответствие ATEX (EX nC)

См. чертеж на стр. 151

По классификации UL, Мощность в л.с.и Номинал контактов в дежурном режиме, см. "ОСНОВНЫЕ ТЕХНИЧЕСКИЕ ХАРАКТЕРИСТИКИ", СТР V

66.22



- номинальный ток контактов 30 А
- Печатный монтаж-раздвоенные выводы

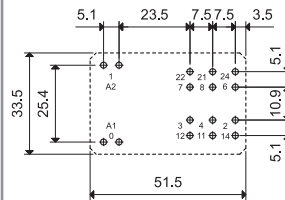
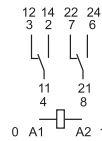

Вид со стороны выводов

66.82



- номинальный ток контактов 30 А
- фланцевый разъем
- Соединения Faston 250

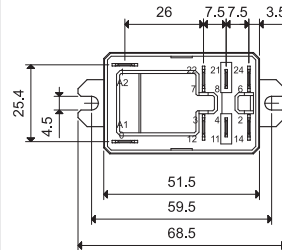
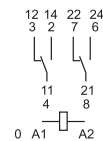

Характеристики контактов		66.22	66.82
Контактная группа (конфигурация)		2 CO (DPDT)	2 CO (DPDT)
Номинальный ток/Макс. пиковый ток	A	30/50 (NO) - 10/20 (NC)	30/50 (NO) - 10/20 (NC)
Ном. напряжение/Макс. напряжение	B~	250/440	250/440
Номинальная нагрузка AC1	BA	7,500 (NO) - 2,500 (NC)	7,500 (NO) - 2,500 (NC)
Номинальная нагрузка (230 В~) AC15	BA	1,200 (NO)	1,200 (NO)
Допуст. мощность однофазного двигателя (230 В~)	кВт	1.5 (NO)	1.5 (NO)
Отключающая способность DC1:	30/1 10/220 BA	25/0.7/0.3 (NO)	25/0.7/0.3 (NO)
Мин. коммутлируемая мощность	мВт(В/мА)	1,000 (10/10)	1,000 (10/10)
Стандартный материал контакта		AgCdO	AgCdO
Характеристики катушки		66.22	66.82
Номин. напряж. (U <sub>N</sub> )	V AC (50/60 Гц)	6 - 12 - 24 - 110/115 - 120/125 - 230 - 240	6 - 12 - 24 - 110/115 - 120/125 - 230 - 240
	V DC	6 - 12 - 24 - 110 - 125	6 - 12 - 24 - 110 - 125
Ном. мощн. AC/DC	ВА (50 Гц)/Вт	3.6/1.7	3.6/1.7
Рабочий диапазон	AC	(0.8...1.1)U <sub>N</sub>	(0.8...1.1)U <sub>N</sub>
	DC	(0.8...1.1)U <sub>N</sub>	(0.8...1.1)U <sub>N</sub>
Напряжение удержания	AC/DC	0.8 U <sub>N</sub> /0.5 U <sub>N</sub>	0.8 U <sub>N</sub> /0.5 U <sub>N</sub>
Напряжение отключения	AC/DC	0.2 U <sub>N</sub> /0.1 U <sub>N</sub>	0.2 U <sub>N</sub> /0.1 U <sub>N</sub>
Технические параметры		66.22	66.82
Механическая долговечность AC/DC	циклов	10 · 10 <sup>6</sup>	10 · 10 <sup>6</sup>
Электр. долговечность при ном. нагрузке AC1	циклов	100 · 10 <sup>3</sup>	100 · 10 <sup>3</sup>
Время вкл/выкл	мс	8/15	8/15
Изоляция между катушкой и контактами (1.2/50 мкс)	кВ	6 (8 мм)	6 (8 мм)
Электрическая прочность между открытыми контактами	ВАС	1,500	1,500
Внешний температурный диапазон*	°C	-40...+70	-40...+70
Категория защиты		RT II	RT II
Сертификация (в соответствии с типом)			

\* Реле 66 серии прошли испытание в лаборатории ВНИИР на соответствие категории применения УХЛ4 по ГОСТ 15150 при смене температур и при пониженной температуре окружающей среды до -60°C. Протокол испытаний на сайте [findernet.com](http://findernet.com).

## Характеристики

Силовое реле 30 А  
2 контакта NO (DPST-NO)

66.22-х300 установка на печатную плату  
66.82-х300 соединения Faston 250,  
фланцевый разъем

- Усиленная изоляция между катушкой и контактами согласно нормам EN 60335-1, с зазором 8 мм
- катушки AC и DC
- возможно бескадмиевое исполнение (опция)
- Взрывозащищенная версия, соответствие ATEX (EX nC)

См. чертеж на стр. 153

По классификации UL, Мощность в л.с.и Номинал контактов в дежурном режиме, см. "ОСНОВНЫЕ ТЕХНИЧЕСКИЕ ХАРАКТЕРИСТИКИ", СТР V

### 66.22-х30х



- Номинальный ток контактов 30 А
- Печатный монтаж-раздвоенные выводы

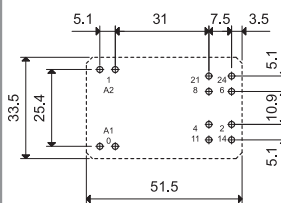
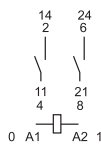

Вид со стороны выводов

### 66.82-х30х



- Номинальный ток контактов 30 А
- фланец
- Соединения Faston 250

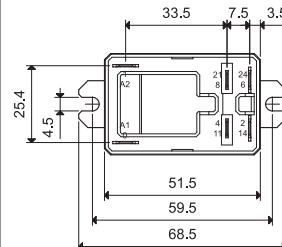
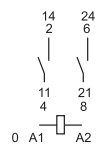

### Характеристики контактов

Контактная группа (конфигурация)		2 NO (DPST-NO)	2 NO (DPST-NO)
Номинальный ток/Макс. пиковый ток	А	30/50	30/50
Ном. напряжение/Макс. напряжение	В~	250/440	250/440
Номинальная нагрузка AC1	ВА	7,500	7,500
Номинальная нагрузка (230 В~) AC15	ВА	1,200	1,200
Допуст. мощность однофазного двигателя (230 В~)	кВт	1.5	1.5
Отключающая способность DC1: 30/1 10/220 ВА		25/0.7/0.3	25/0.7/0.3
Мин. коммутируемая мощность	мВт(В/мА)	1,000 (10/10)	1,000 (10/10)
Стандартный материал контакта		AgCdO	AgCdO

### Характеристики катушки

Номин. напряж. (U <sub>N</sub> )	В AC (50/60 Гц)	6 - 12 - 24 - 110/115 - 120/125 - 230 - 240	
	В DC	6 - 12 - 24 - 110 - 125	
Ном. мощн. AC/DC	ВА (50 Гц)/Вт	3.6/1.7	3.6/1.7
Рабочий диапазон	AC	(0.8...1.1)U <sub>N</sub>	(0.8...1.1)U <sub>N</sub>
	DC	(0.8...1.1)U <sub>N</sub>	(0.8...1.1)U <sub>N</sub>
Напряжение удержания	AC/DC	0.8 U <sub>N</sub> /0.5 U <sub>N</sub>	0.8 U <sub>N</sub> /0.5 U <sub>N</sub>
Напряжение отключения	AC/DC	0.2 U <sub>N</sub> /0.1 U <sub>N</sub>	0.2 U <sub>N</sub> /0.1 U <sub>N</sub>

### Технические параметры

Механическая долговечность AC/DC циклов		10 · 10 <sup>6</sup>	10 · 10 <sup>6</sup>
Электр. долговечность при ном. нагрузке AC1 циклов		100 · 10 <sup>3</sup>	100 · 10 <sup>3</sup>
Время вкл/выкл	мс	8/10	8/10
Изоляция между катушкой и контактами (1,2/50 мкс) кВ		6 (8 мм)	6 (8 мм)
Электрическая прочность между открытыми контактами	ВАС	1,500	1,500
Внешний температурный диапазон*	°C	-40...+70	-40...+70
Категория защиты		RT II	RT II

Сертификация (в соответствии с типом)



\* Реле 66 серии прошли испытание в лаборатории ВНИИР на соответствие категории применения УХЛ4 по ГОСТ 15150 при смене температур и при пониженной температуре окружающей среды до -60°C. Протокол испытаний на сайте [findernet.com](http://findernet.com).

## Характеристики

Силовое реле 30 А  
2 контакта NO (DPST-NO), зазор ≥ 1.5мм

- 66.22-х600 Печатный монтаж
- 66.22-х600S Печатный монтаж, зазор между печатной платой и основанием реле - 5мм
- 66.82-х600 Соединения Faston 250 - фланец

- зазор между контактами ≥ 1.5мм (согл. VDE 0126-1-1 Для приложений с солнечными инверторами)
- Усиленная изоляция между катушкой и контактами согласно нормам EN 60335-1, зазор 8мм
- Влагонепроницаемая версия (RT III)
- катушки DC
- возможно бескадмиевое исполнение (опция)
- Взрывозащищенная версия, соответствие ATEX (EX nC)

См. чертеж на стр. 153

По классификации UL, Мощность в л.с.и Номинал контактов в дежурном режиме, см. "Основные технические характеристики", стр V

\* Реле 66 серии прошли испытание в лаборатории ВНИИР на соответствие категории применения УХЛ4 по ГОСТ 15150 при смене температур и при пониженной температуре окружающей среды до -60°C. Протокол испытаний на сайте [findernet.com](http://findernet.com).

**NEW** 66.22-х60х



· Печатный монтаж - раздвоенные выводы

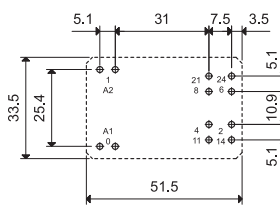
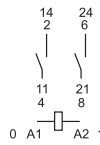

Вид со стороны выводов

**NEW** 66.22-х60хS



· Печатный монтаж - раздвоенные выводы  
· 5 мм зазор между печатной платой и основанием реле

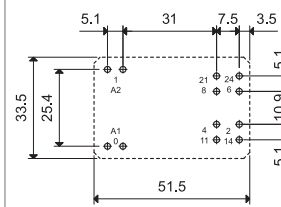
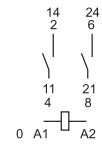

Вид со стороны выводов

**NEW** 66.82-х60х



· фланец  
· Соединения Faston 250

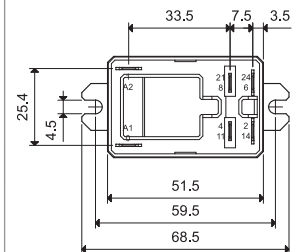
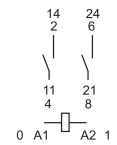

### Характеристики контактов

Контактная группа (конфигурация)	2 NO (DPST-NO)	2 NO (DPST-NO)	2 NO (DPST-NO)
Номинальный ток/Макс. пиковый ток	A 30/50	30/50	30/50
Ном. напряжение/Макс. напряжение	B~ 250/440	250/440	250/440
Номинальная нагрузка AC1	BA 7,500	7,500	7,500
Номинальная нагрузка (230 В~) AC15	BA 1,200	1,200	1,200
Допуст. мощность однофазного двигателя (230 В~)	кВт 1.5	1.5	1.5
Отключающая способность DC1: 30/110/220 ВА	25/1.2/0.5	25/1.2/0.5	25/1.2/0.5
Мин. коммутлируемая мощность	мВт(В/мА) 1,000 (10/10)	1,000 (10/10)	1,000 (10/10)
Стандартный материал контакта	AgCdO	AgCdO	AgCdO

### Характеристики катушки

Номин. напряж. (U <sub>N</sub> )	В AC (50/60 Гц)	—	
	В DC	6 - 12 - 24 - 110 - 125	
Ном. мощн. AC/DC	ВА (50 Гц)/Вт	—/1.7	—/1.7
Рабочий диапазон	AC	—	
	DC	(0.8...1.1)U <sub>N</sub>	
Напряжение удержания	AC/DC	—/0.5 U <sub>N</sub>	—/0.5 U <sub>N</sub>
Напряжение отключения	AC/DC	—/0.1 U <sub>N</sub>	—/0.1 U <sub>N</sub>

### Технические параметры

Механическая долговечность	циклов	10 · 10 <sup>6</sup>	10 · 10 <sup>6</sup>	10 · 10 <sup>6</sup>
Электр. долговечность при ном. нагрузке AC1	циклов	100 · 10 <sup>3</sup>	100 · 10 <sup>3</sup>	100 · 10 <sup>3</sup>
Время вкл/выкл	мс	15/4	15/4	15/4
Изоляция между катушкой и контактами (1.2/50 мкс)	кВ	6 (8 мм)	6 (8 мм)	6 (8 мм)
Электрическая прочность между открытыми контактами	ВАС	2,500	2,500	2,500
Внешний температурный диапазон*	°C	-40...+70	-40...+70	-40...+70
Категория защиты		RT II	RT II	RT II

Сертификация (в соответствии с типом)



## Информация по заказам

Пример: Силовое реле 66 серии, Faston 250 (6.3x0.8 мм) с фланцевым разъемом снизу, 2 контакта CO (DPDT) 30 А, катушка 24 В DC.

A

6 6 . 8 2 . 9 . 0 2 4 . 0 0 0 0

**Серия** —  
**Тип**  
2 = на печатную плату  
8 = Faston 250 (6.3x0.8 мм) с фланцем снизу

**Кол-во контактов**  
2 = 2 CO (DPDT) 30 А (версии 0, 1)  
2 = 2 CO (DPDT) 25 А (версия 3)

**Тип катушки**  
8 = AC (50/60 Гц)  
9 = DC

**Напряжение катушки**  
См. характеристики катушки

**Выбор характеристик и опций: возможны комбинации только в одном ряду.**  
Предпочтительные варианты выделены жирным шрифтом.

**A: Материал контактов**  
0 = Стандартный AgCdO  
1 = AgNi

**B: Схема контактов**  
0 = CO (nPDT)  
3 = NO (nPST)  
6 = NO (nPST), зазор контактов  $\geq 1.5$  мм

S = Версия для печатного монтажа, 5 мм зазор между печатной платой и основанием реле (только 66.22)

**D: Варианты**  
0 = Стандартный  
1 = Влагонепроницаемое (RT III)  
3 = Взрывозащита, соответствие ATEX (EX nC)

**C: Опции**  
0 = Нет

Тип	Питание катушки	A	B	C	D
66.22	AC-DC	0 - 1	0 - 3	0	0 - 1
	DC	0 - 1	6	0	0 - 1
66.22...S	DC	0 - 1	6	0	0 - 1 - 3
66.82	AC-DC	0 - 1	0 - 3	0	0 - 1 - 3
	DC	0 - 1	6	0	0 - 1 - 3

## Технические параметры

## Изоляция в соответствии с EN 61810-1 ed

Номинальное напряжение питания	В AC	230/400
Расчетное напряжение изоляции	В AC	400
Уровень загрязнения		3
<b>Изоляция между катушкой и контактной группой</b>		
Тип изоляции		Усиленный (8 мм)
Категория перегрузки		III
Расчетное импульсное напряжение	кВ (1.2/50 мкс)	6
Электрическая прочность	В AC	4,000
<b>Изоляция между соседними контактами</b>		
Тип изоляции		Базовый
Категория перегрузки		III
Расчетное импульсное напряжение	кВ (1.2/50 мкс)	4
Электрическая прочность	В AC	2,500
<b>Изоляция между разомкнутыми контактами</b>		
Тип расщепления		2 CO      2 NO, $\geq 1.5$ мм (x60x версия)
Категория перегрузки		Микро-расщепление      Полное расщепление *
Расчетное импульсное напряжение	кВ (1.2/50 мкс)	—      II
Электрическая прочность	В AC/кВ (1.2/50 мкс)	—      2.5
		1,500/2      2,500/3
<b>Устойчивость к перепадам</b>		
Разрыв (5...50)нс, 5 кГц, на A1 - A2	EN 61000-4-4	уровень 4 (4 кВ)
Импульс (1.2/50 мкс) на A1 - A2 (при дифференциальном включении)	EN 61000-4-5	уровень 4 (4 кВ)
<b>Прочее</b>		
Время дребезга: NO/NC	7/10	мс
Виброустойчивость (10...150 Гц): NO/NC	g	20/19
Ударопрочность	g	20
Потери мощности	без нагрузки	Вт
	при номинальном токе	Вт
Рекомендуемое расстояние между реле на плате	мм	$\geq 10$

\* Только для приложений, в которых допускается категория перенапряжения II. Для приложений с категорией перенапряжения III: Микро-расщепление.

A

## Характеристика контактов

**F 66 - Электрическая долговечность (АС) при ном. нагрузке 250 В (нормально открытый контакт)**

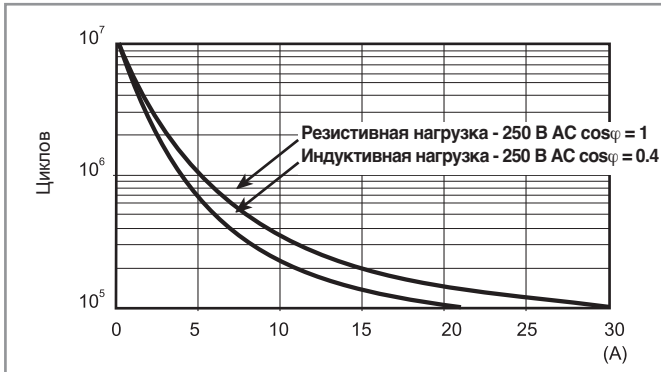

**H 66 - Макс. отключающая способность DC**

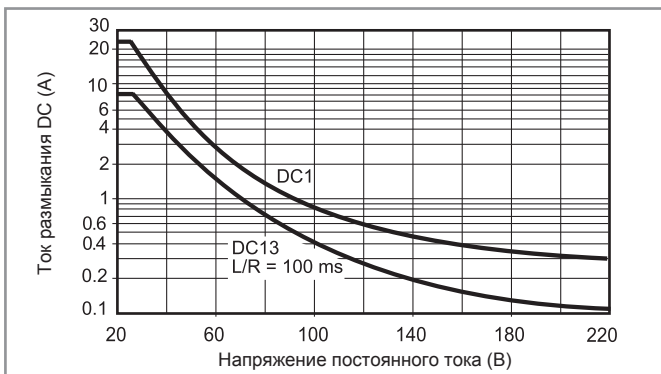

- При переключении активной нагрузки (DC1) и величине тока и напряжения ниже приведенных выше кривых долговечность составляет  $100 \cdot 10^3$  циклов.
- При коммутации нагрузки DC13, подключение диода параллельно нагрузке DC1. Примечание: Под нагрузкой возможно увеличение времени срабатывания.

**F 66 - Электрическая долговечность (АС) при ном. нагрузке 440 В (нормально открытый контакт)**

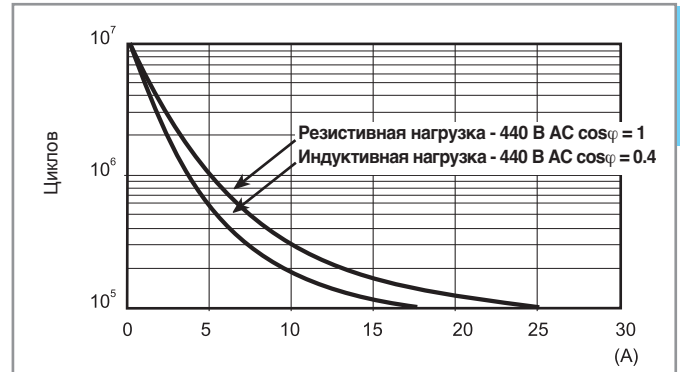

**H 66 - Макс. отключающая способность DC, х60х версии (зазор >1.5мм)**

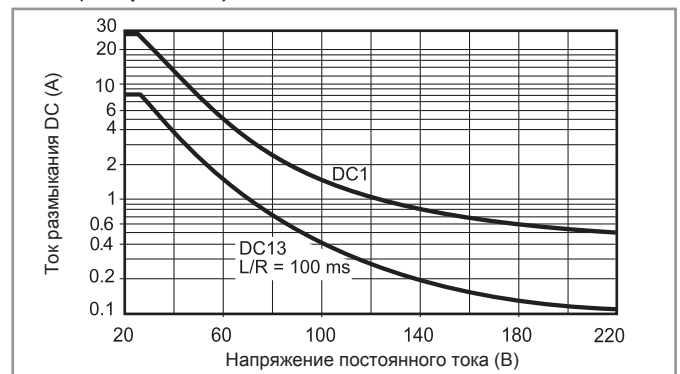

- При переключении активной нагрузки (DC1) и величине тока и напряжения ниже приведенных выше кривых долговечность составляет  $100 \cdot 10^3$  циклов.
- При коммутации нагрузки DC13, подключение диода параллельно нагрузке DC1. Примечание: Под нагрузкой возможно увеличение времени срабатывания.

## Характеристики катушки

### Версия для DC

Номин. напряж. $U_N$ В	Код катушки	Рабочий диапазон		Сопротивл. R Ω	Ном. ток I при $U_N$ мА
		$U_{min}$ В	$U_{max}$ В		
6	9.006	4.8	6.6	21	283
12	9.012	9.6	13.2	85	141
24	9.024	19.2	26.4	340	70.5
110	9.110	88	121	7,000	15.7
125	9.125	100	138	9,200	13.6

**R 66 - Отношение рабочего диапазона для DC к температуре окр. среды**

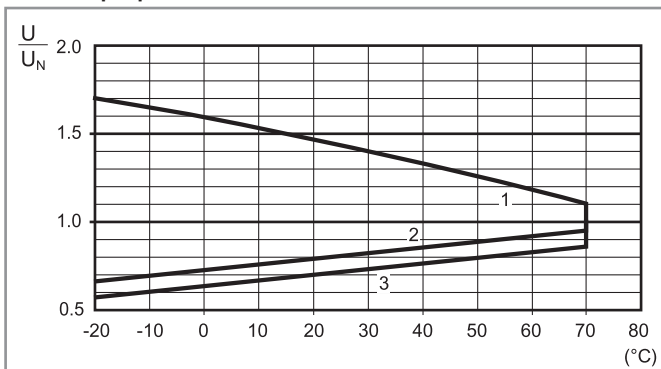

- 1 - Макс. допустимое напряжение на катушке.
- 2 - Мин. напряжение удержания катушки при температуре окружающей среды.
- 3 - Мин. напряжение удержания катушки при температуре окружающей среды (66.22-х60хS).

### Версия для AC

Номин. напряж. $U_N$ В	Код катушки	Рабочий диапазон		Сопротивл. R Ω	Ном. ток I при $U_N$ (50Гц) мА
		$U_{min}^*$ В	$U_{max}$ В		
6	8.006	4.8	6.6	3	600
12	8.012	9.6	13.2	11	300
24	8.024	19.2	26.4	50	150
110/115	8.110	88	126	930	32.6
120/125	8.120	96	137	1,050	30
230	8.230	184	253	4,000	15.7
240	8.240	192	264	5,500	15

**R 66 - Отношение рабочего диапазона для AC к температуре окр. среды**

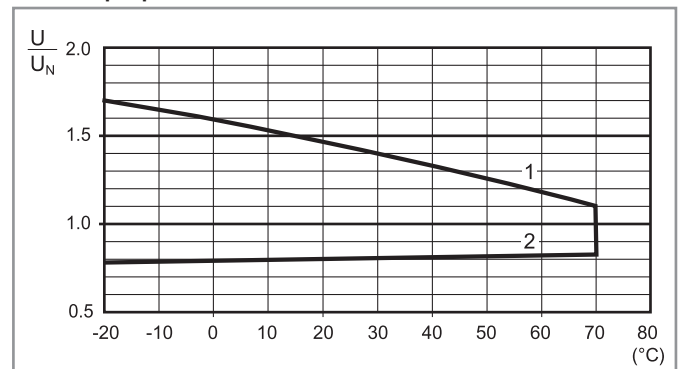

- 1 - Макс. допустимое напряжение на катушке.
- 2 - Мин. напряжение удержания катушки при температуре окружающей среды.

## Особенности версий, соответствующих ATEX, II 3G Ex nC IIC Gc

<b>MARKING</b>	
	
Маркировка взрывозащищенного оборудования	
II	
Компоненты для установки на поверхности (в отличие от шахт)	
3	
Категория 3: нормальный уровень защиты	
<b>GAS</b>	<b>G</b> Взрывоопасная атмосфера из-за наличия горючих паров газа или аэрозолей
	<b>Ex nC</b> Герметичное устройство (тип защиты для категории 3G)
	<b>IIC</b> Группа газа
	<b>Gc</b> Уровень Защиты оборудования
<b>-40°C ≤ Ta ≤ +70°C</b> Температура окружающей среды	
<b>EUT 14 ATEX 0150 U</b> EUT: лаборатория, которая выдает сертификат типа CE 14: год выдачи сертификата 0150: номер сертификата типа CE U: Компонент ATEX	



## Электрические характеристики

## Характеристики контактов

Номинальный ток/Макс. пиковый ток	A	25/50 (NO) – 10/20 (NC)
Ном. напряжение/Макс. напряжение	B~	250/400
Номинальная нагрузка AC1	BA	6,250 (NO) – 2,500 (NC)
Номинальная нагрузка AC15	BA	1,200 (NO)
Допуст. мощность однофазного двигателя (230 В~)	кВт	1.5 (NO)
Отключающая способность DC1: 30/1 10/220 В	A	25/0.7/0.3 (NO)

## Характеристики катушки

Номин. напряж. (U <sub>N</sub> )	В AC (50/60 Гц)	6 - 12 - 24 - 110/115 - 120/125 - 230 - 240
	В DC	6 - 2 - 24 - 110 - 125
Ном. мощн. AC/DC	ВА (50 Гц)/кВт	3.6 / 1.7
Рабочий диапазон	AC/DC	(0.8...1.1)U <sub>N</sub>

## Технические параметры

Внешний температурный диапазон	°C	-40...+70
--------------------------------	----	-----------

## Специальные условия для безопасного применения

Компонент должен быть размещен внутри корпуса, который отвечает общим требованиям для корпусов согласно п.6.3 EN 60079-15. Соединения должны быть сделаны в соответствии с требованиями п. 7.2.4 или 7.2.5 в EN 60079-15.

## Электрическое подключение

Поперечное сечение монтажного провода, подключенного к клеммам, должно быть не менее 4 мм<sup>2</sup> для типа 66.82.

## Разводка печатных плат

Минимальное сечение дорожек печатных плат 0.58 мм<sup>2</sup>, при минимальной ширине дорожек 4 мм для реле "66.22" и "66.22...S".

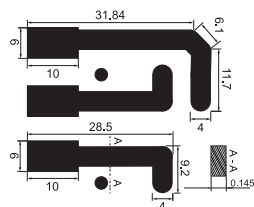

**A**

**Габариты**

Тип 66.22

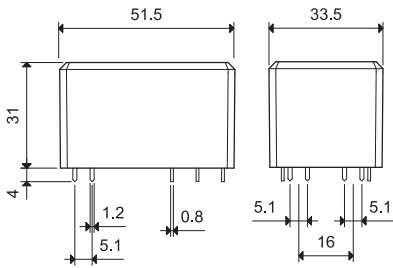

Тип 66.82

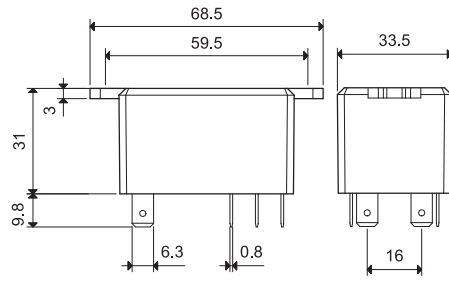

Тип 66.22-0300

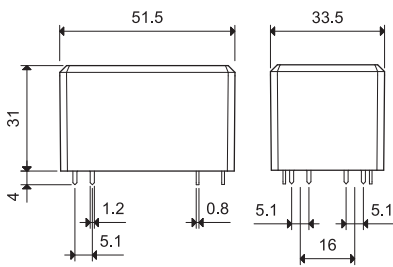

Тип 66.82-0300

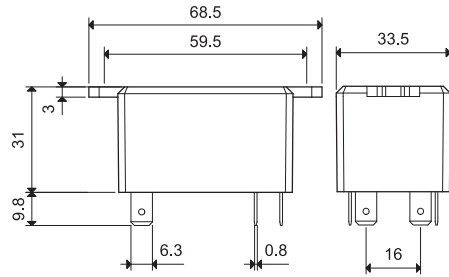

Тип 66.22-0600

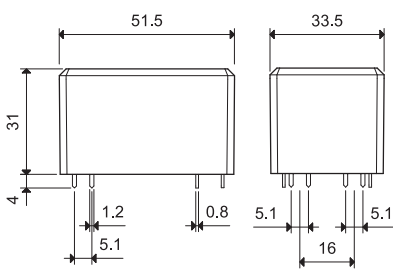

Тип 66.82-0600

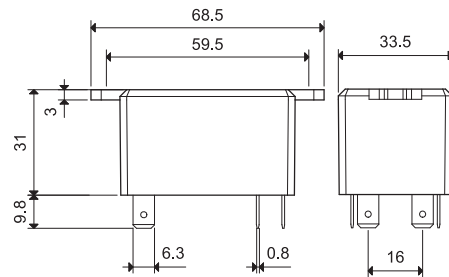

Тип 66.22-0600S

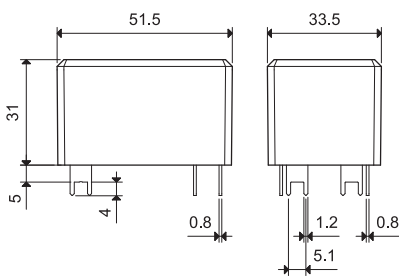

**Аксессуары**



066.07

**Адаптер 35 мм рейки (EN 60715) для реле типов 66.82.xxxx.0x00**

066.07



066.07 с реле

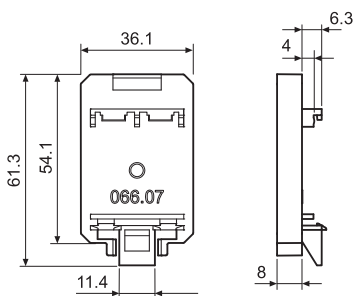

066.07

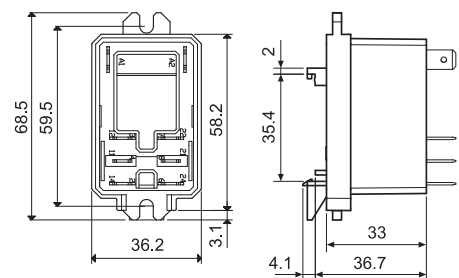

066.07 с реле





A

## Характеристики

**Силовые реле 50 А для печатного монтажа, зазор ≥ 3 мм**

- Специальная разработка для инверт оров солнечных батарей
- Версии с 2 и 3 контактами ( NO, двойное размыкание)
- Зазор между контактами ≥ 3мм, (согл. VDE 0126-1, EN 62109-1, EN 62109-2)
- Катушки DC, мощность удержания 170мВт
- Усиленная изоляция между катушкой и контактами
- Зазор 1.5мм между платой и основанием реле
- Наружная температура до 85°C (энергосберегающая версия катушки) или до 70°C (стандартная версия катушки)
- Соответствие нормам EN 60335-1 по перегреву и пожарной безопасности (GWIT 775 °C и GWFI 850 °C)

Габаритный чертеж см. стр. 158

### NEW 67.22-4300



- 2 контакта NO
- Зазор между контактами ≥ 3мм
- Монтаж на печатные платы

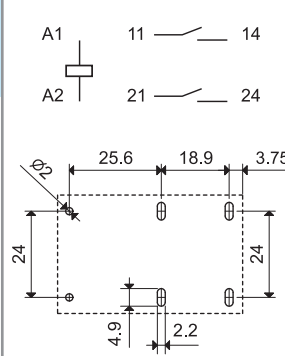

Вид со стороны выводов

### NEW 67.23-4300



- 3 контакта NO
- Зазор между контактами ≥ 3мм
- Монтаж на печатные платы

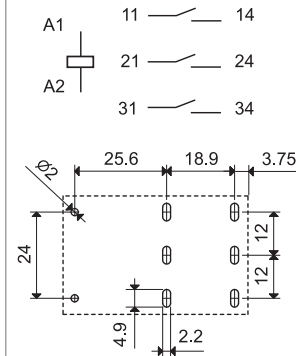

Вид со стороны выводов

### Характеристики контактов

Характеристики контактов	2 NO (DPST-NO)	3 NO (3PST-NO)
Контактная группа (конфигурация)	2 NO (DPST-NO)	3 NO (3PST-NO)
Зазор между контактами мм	≥ 3	≥ 3
Номинальный ток/Макс.пиковый ток (5 мс) А	50/150	50/150
Ном. напряжение/Макс. напряжение В AC	400/690	400/690
Номинальная нагрузка AC1/AC7a (на контакт) ВА	20,000	20,000
Номинальная нагрузка (на контакт 230 В~) AC15 ВА	2,300	2,300
Допуст. мощность однофазного двигателя (230 В~) кВт	2	2
Допустимая мощность 3-фазного двигателя (480 В~) кВт	—	7
Отключающая способность DC1: 24/1 10/220 В А	50/4/1	50/4/1
Мин. коммутируемая мощность мВт(В/мА)	1,000 (10/10)	1,000 (10/10)
Стандартный материал контактов	AgSnO <sub>2</sub>	AgSnO <sub>2</sub>

### Характеристики катушки

Номинальное напряжение (U <sub>N</sub> ) В DC	5 - 6 - 8 - 12 - 24 - 48 - 60 - 110
Номинальная мощность Вт	1.7
Рабочий диапазон (-40...+70°C) DC	(0.90 ...1.1) U <sub>N</sub>
Энергосберегающий режим (-40...+85)°C	
Рабочий диапазон для 1с	(0.95...2.5) U <sub>N</sub>
Диапазон напряжений удержания DC	(0.32...0.65) U <sub>N</sub>
Минимальная мощность удерживания Вт	0.17
Напряжение отключения DC	0.05 U <sub>N</sub>

### Технические параметры

Механическая долговечность циклов	1 · 10 <sup>6</sup>
Электр. долговечность при ном. нагрузке AC7a циклов	30 · 10 <sup>3</sup>
Время вкл/выкл мс	25/5
Температура окружающей среды (Энергосберегающий режим) °C	-40...+70 (-40...+85)
Категория защиты	RTII

**Сертификаты** (в соответствии с типом)



## Характеристики

### Силовые реле 50 А для печатного монтажа, зазор $\geq 5.2$ мм

- Специальная разработка для инверторов солнечных батарей
- Версии с 2 и 3 контактами (NO, двойное размыкание)
- Зазор между контактами  $\geq 5.2$  мм, (согл. VDE 0126-1-1, EN 62109-1, EN 62109-2)
- Подходит для инверторов с входным напряжением до 1,500В DC и выходным напряжением до 690В AC; установка на высоте до 4,000м над уровнем моря
- Катушки DC, мощность удержания 170мВт
- Усиленная изоляция между катушкой и контактами
- Зазор 1.5мм между платой и основанием реле
- Наружная температура до 85°C (энергосберегающая версия катушки) или до 60°C (стандартная версия катушки)
- Соответствие нормам EN 60335-1 по перегреву и пожарной безопасности (GWIT 775 °C и GWFI 850 °C)

Габаритный чертеж см. стр. 158

### Характеристики контактов

Контактная группа (конфигурация)	2 NO (DPST-NO)	3 NO (3PST-NO)
Зазор между контактами мм	$\geq 5.2$	$\geq 5.2$
Номинальный ток/Макс. пиковый ток (5 мс) А	50/150	50/150
Ном. напряжение/Макс. напряжение В AC	400/690	400/690
Номинальная нагрузка AC1/AC7a (на контакт) ВА	20,000	20,000
Номинальная нагрузка (на контакт 230 В~) AC15 ВА	2,300	2,300
Допуст. мощность однофазного двигателя (230 В~) кВт	2	2
Допустимая мощность 3-фазного двигателя (480 В~) кВт	—	7
Отключающая способность DC1: 24/1 10/220 А	50/7/2	50/7/2
Мин. коммутуемая мощность мВт(В/мА)	1,000 (10/10)	1,000 (10/10)
Стандартный материал контактов	AgSnO <sub>2</sub>	AgSnO <sub>2</sub>

### Характеристики катушки

Номинальное напряжение (U <sub>N</sub> ) В DC	5 - 6 - 8 - 12 - 24 - 48 - 60 - 110
Номинальная мощность Вт	2.7
Рабочий диапазон (-40...+60°C) DC	(0.90 ... 1.1) U <sub>N</sub>
Энергосберегающий режим (-40...+85)°C	
Рабочий диапазон для 1с	(0.95...2.5) U <sub>N</sub>
Диапазон напряжений удержания DC	(0.25...0.5) U <sub>N</sub>
Минимальная мощность удерживания Вт	0.17
Напряжение отключения DC	0.05 U <sub>N</sub>

### Технические параметры

Механическая долговечность циклов	1 · 10 <sup>6</sup>
Электр. долговечность при ном. нагрузке AC7a циклов	30 · 10 <sup>3</sup>
Время вкл/выкл мс	30/4
Температура окружающей среды (Энергосберегающий режим) °C	-40...+60 (-40...+85)
Категория защиты	RTII

### Сертификаты (в соответствии с типом)



#### NEW 67.22-4500



- 2 контакта NO
- Зазор между контактами  $\geq 5.2$  мм
- Монтаж на печатные платы

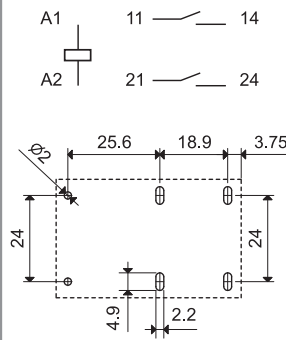

Вид со стороны выводов

#### NEW 67.23-4500



- 3 контакта NO
- Зазор между контактами  $\geq 5.2$  мм
- Монтаж на печатные платы

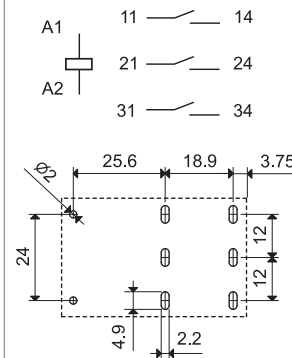

Вид со стороны выводов

## Информация по заказам

Пример: 67 серия, Силовые реле, монтаж на печатную плату, контакты 2 NO, зазор между контактами  $\geq$  3мм.

6	7	.	2	.	3	.	9	.	0	1	2	.	A	B	C	D	.	.
<p><b>Серия</b> —————</p> <p><b>Тип</b> —————</p> <p>2 = Одинарные выводы для печатного монтажа, зазор 1.5мм между платой и основанием реле</p> <p><b>Количество контактов</b> —————</p> <p>2 = 2 контакта</p> <p>3 = 3 контакта</p> <p><b>Тип питания</b> —————</p> <p>9 = DC</p> <p><b>Номинальное напряжение</b> —————</p> <p>См. характеристики катушки</p>																		
<p><b>A: Материал контактов</b></p> <p>4 = Стандартный AgSnO<sub>2</sub></p> <p><b>B: Схема контакта</b></p> <p>3 = NO, зазор между контактами <math>\geq</math> 3мм</p> <p>5 = NO, зазор между контактами <math>\geq</math> 5.2мм</p>																		
<p>S = Версия, допускающая коммутацию 100 А при помощи трех контактов, подключенных параллельно (только 67.23...430xS)</p> <p><b>D: Специальная версия</b></p> <p>0 = Стандарт</p> <p>1 = Влагозащита (RTIII)</p> <p><b>C: Опции</b></p> <p>0 = Нет</p>																		

## Технические параметры

Изоляция согл. EN 61810-1				
Номинальное коммутируемое напряжение	В AC	400/690 3-фазы	400 1-фаза	230/400
Расчетное напряжение изоляции	В AC	630	400	400
Уровень загрязнения		3		
Изоляция между катушкой и контактной группой				
Тип изоляции		усиленная		
Категория перенапряжения		III		
Расчетное импульсное напряжение	кВ (1.2/50 мкс)	6		
Электрическая прочность	В AC	4,000		
Изоляция между соседними контактами				
Тип изоляции		базовая		
Категория перенапряжения		III		
Расчетное импульсное напряжение	кВ (1.2/50 мкс)	6		
Электрическая прочность	В AC	2,500		
Изоляция между разомкнутыми контактами				
Тип расцепления		Микро-расцепление *		Полное расцепление
Категория перенапряжения		—		III
Расчетное импульсное напряжение	кВ (1.2/50 мкс)	—		4
Электрическая прочность	В AC	2,500 (67.xx-4300) / 3,000 (67.xx-4500)		
Прочее				
Время дребезга: NO	мс	2		
Виброустойчивость (10...150 Гц): NO	g	15		
Ударопрочность	g	35		
Потери мощности	без нагрузки	Вт	1.7 (67.xx-4300) / 2.7 (67.xx-4500)	
	при номинальном токе	Вт	8.5 (67.xx-4300) / 9.5 (67.xx-4500)	
Рекомендуемое расстояние между реле на плате	мм	$\geq$ 20		

\* с категорией перенапряжения II: Полное расцепление

### Характеристика контактов

F 67 - Электрическая долговечность при ном. токе (нагрузка AC1/AC7a)

A

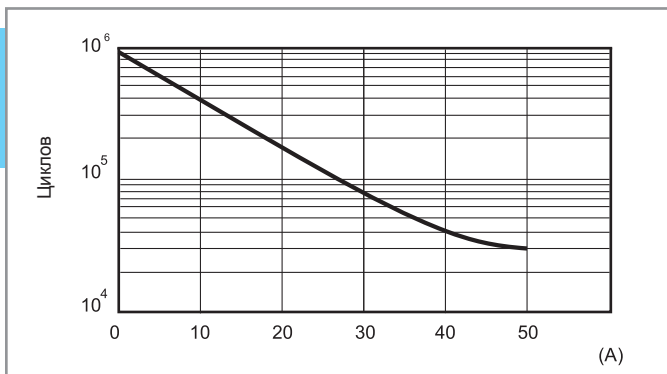

H 67 - Макс. отключающая способность DC (67.xx-4300)

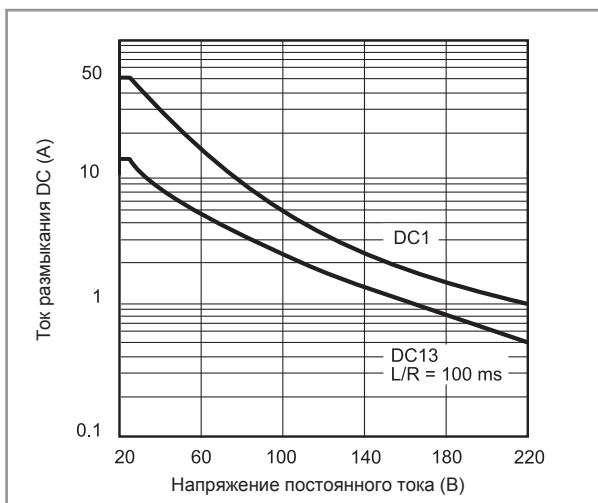

При коммутации резистивной (DC1) или индуктивной (DC13) нагрузок и величине напряжения и тока ниже соответствующих кривых, электрическая долговечность составляет > 30 000 циклов.

H 67 - Макс. отключающая способность DC (67.xx-4500)

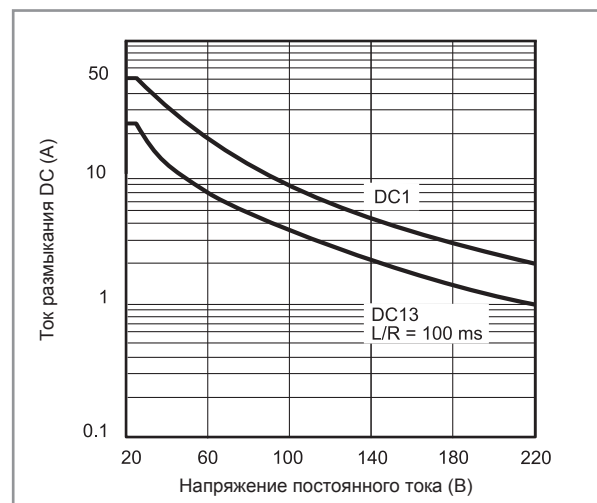

При коммутации резистивной (DC1) или индуктивной (DC13) нагрузок и величине напряжения и тока ниже соответствующих кривых, электрическая долговечность составляет > 30 000 циклов.

## Характеристики катушки

### Версия DC, 67.xx-4300

Номинальное напряжение	Код катушки	Рабочий диапазон (при 70°C макс.)		Напряжение удержания	Сопротивление	Ном.ток I при U <sub>N</sub>
		U <sub>min</sub>	U <sub>max</sub>			
U <sub>N</sub>		В	В	В	Ω	I <sub>N</sub>
В		В	В	В	Ω	мА
5	9.005	4.5	5.5	1.6	14.7	340
6	9.006	5.4	6.6	1.9	21.5	279
8	9.008	7.2	8.8	2.6	37.6	213
12	9.012	10.8	13.2	3.8	85	141
24	9.024	21.6	26.4	7.7	340	71
48	9.048	43.2	52.8	15.4	1,355	35
60	9.060	54	66	19.2	2,120	28
110	9.110	99	121	35.2	7,120	15

### Версия DC, 67.xx-4500

Номинальное напряжение	Код катушки	Рабочий диапазон (при 60°C макс.)		Напряжение удержания	Сопротивление	Ном.ток I при U <sub>N</sub>
		U <sub>min</sub>	U <sub>max</sub>			
U <sub>N</sub>		В	В	В	Ω	мА
В		В	В	В	Ω	мА
5	9.005	4.5	5.5	1.25	9.3	538
6	9.006	5.4	6.6	1.5	13.5	444
8	9.008	7.2	8.8	2	23.7	338
12	9.012	10.8	13.2	3	53.5	224
24	9.024	21.6	26.4	6	213	113
48	9.048	43.2	52.8	12	855	56
60	9.060	54	66	15	1,335	45
110	9.110	99	121	27.5	4,500	24

**R 67 - Отношение рабочего диапазона к температуре окр. среды, 67.xx-4300** при стандартном питании катушки (постоянно) (-40...+70)°C

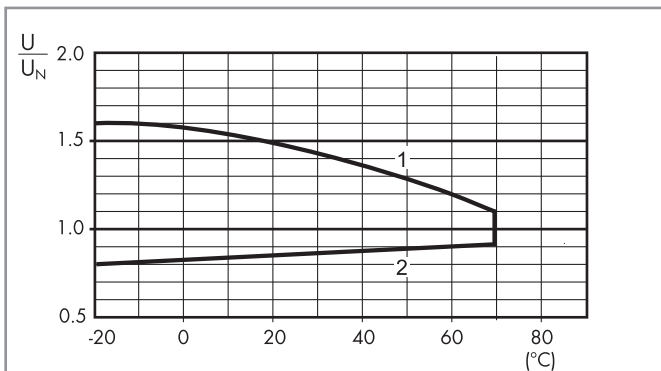

- 1 - Макс. допустимое напряжение на катушке.
- 2 - Мин. напряжение удержания катушки при температуре окружающей среды.

**R 67 - Отношение рабочего диапазона к температуре окр. среды, 67.xx-4500** при стандартном питании катушки (постоянно) (-40...+60)°C

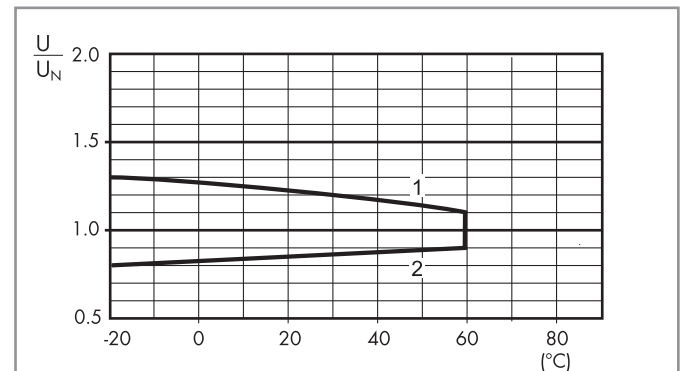

- 1 - Макс. допустимое напряжение на катушке.
- 2 - Мин. напряжение удержания катушки при температуре окружающей среды.

**R 67 - Отношение рабочего диапазона к температуре окр. среды, 67.xx-4300/4500** в режиме энергосбережения (-40...+85)°C

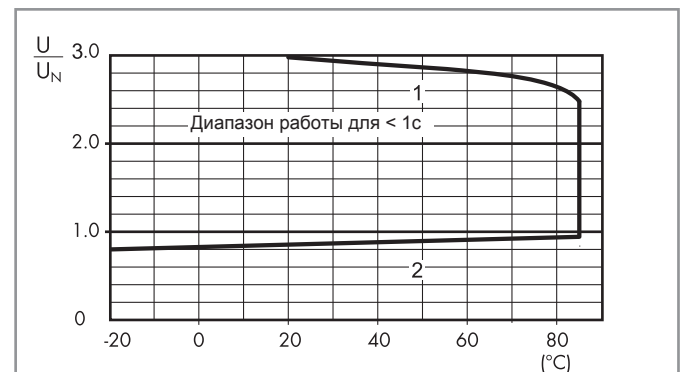

- 1 - Макс. допустимое напряжение на катушке.
- 2 - Мин. напряжение удержания катушки при температуре окружающей среды.

### Режим Энергосбережения

Для некоторых приложений, таких как инверторы солнечных батарей, необходимо свести к минимуму общую рассеиваемую мощность реле, и обеспечить использование при более высокой температуре окружающего воздуха (до 85°C). Это может быть достигнуто путем подачи в начальный момент времени напряжения, необходимого для включения катушки (см. схему справа), а затем быстрого (<1с) снижения напряжения катушки до уровня напряжения удержания. Чем ниже напряжение удержания, тем меньше общая рассеиваемая мощность катушки (минимум 0.17 Вт). Для уменьшения времени срабатывания контактов может применяться напряжение на катушку до 2.5 U<sub>N</sub>.



Габариты

Тип 67.22

Тип 67.23

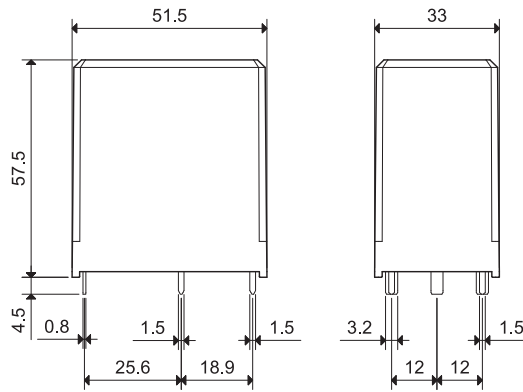
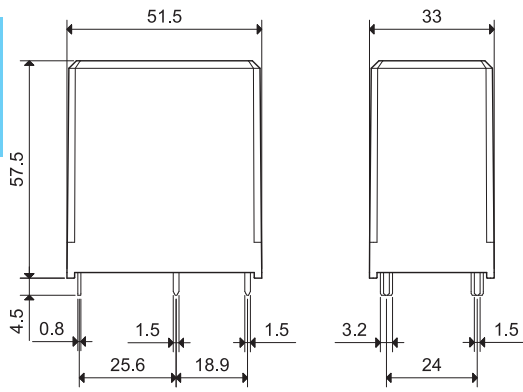
A



	<b>99.01</b> 		<b>99.02</b> 		<b>99.80</b> 	
	Розетки	Реле	Розетки	Реле	Розетки	Реле
	90.20	60.12	90.02	60.12	94.82.3	55.32
	90.21	60.13	90.03	60.13	94.84.3	55.32, 55.34
	94.72	55.32	92.03	62.32, 62.33	94.84.2	55.32, 55.34
	94.73	55.33	94.02	55.32	94.92.3	55.32
	94.74	55.32, 55.34	94.03	55.33	94.94.3	55.32, 55.34
	94.82	55.32	94.04	55.32, 55.34	95.55.3	40.51/52/61
	95.63	40.31	94.54	55.32, 55.34		44.52, 44.62
	96.72	56.32	95.03	40.31	95.83.3	40.31
	96.74	56.34	95.05	40.51/52/61 44.52, 44.62	95.85.3	40.51/52/61 44.52/62
			95.55	40.51/52/61 44.52, 44.62	95.93.3	40.31
			96.02	56.32	95.95.3	40.51/52/61 44.52, 44.62
			96.04	56.34	97.51.3	46.61
			97.01/97.51	46.61	97.52.3	46.52
			97.02/97.52	46.52		
<b>ФУНКЦИИ / РАБОЧИЙ ДИАПАЗОН</b>	<b>ОБОЗНАЧЕНИЕ</b>		<b>ОБОЗНАЧЕНИЕ</b>		<b>ОБОЗНАЧЕНИЕ</b>	
зеленый светодиод + диод (прямой полярности)						
6 - 24 V DC	99.01.9.024.99	99.02.9.024.99	99.80.9.024.99			
28 - 60 V DC	99.01.9.060.99	99.02.9.060.99	99.80.9.060.99			
110 - 220 V DC	99.01.9.220.99	99.02.9.220.99	99.80.9.220.99			
зеленый светодиод + диод (обратной полярности)						
6 - 24 V DC	99.01.9.024.79	99.02.9.024.79	99.80.9.024.79			
28 - 60 V DC	99.01.9.060.79	99.02.9.060.79	99.80.9.060.79			
110 - 220 V DC	99.01.9.220.79	99.02.9.220.79	99.80.9.220.79			
зеленый светодиод + Варистор						
6 - 24 V AC/DC	99.01.0.024.98	99.02.0.024.98	99.80.0.024.98			
28 - 60 V AC/DC	99.01.0.060.98	99.02.0.060.98	99.80.0.060.98			
110 - 240 V AC/DC	99.01.0.230.98	99.02.0.230.98	99.80.0.230.98			
Зеленый светодиод						
6 - 24 V AC/DC	99.01.0.024.59	99.02.0.024.59	99.80.0.024.59			
28 - 60 V AC/DC	99.01.0.060.59	99.02.0.060.59	99.80.0.060.59			
110 - 240 V AC/DC	99.01.0.230.59	99.02.0.230.59	99.80.0.230.59			
Защитный диод (прямой полярности)						
6 - 220 V DC	99.01.3.000.00	99.02.3.000.00	99.80.3.000.00			
Защитный диод (обратной полярности)						
6 - 220 V DC	99.01.2.000.00	99.02.2.000.00	99.80.2.000.00			
Модуль RC-цепи						
6 - 24 V AC/DC	99.01.0.024.09	99.02.0.024.09	99.80.0.024.09			
28 - 60 V AC/DC	99.01.0.060.09	99.02.0.060.09	99.80.0.060.09			
110 - 240 V AC/DC	99.01.0.230.09	99.02.0.230.09	99.80.0.230.09			
Шунтирующий модуль						
110 - 240 V AC	99.01.8.230.07	99.02.8.230.07	99.80.8.230.07			



Вольт-амперная характеристика при коммутации резистивной нагрузки (рис.1)

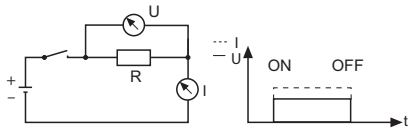

Вольт-амперная характеристика при коммутации катушки реле (рис.2)

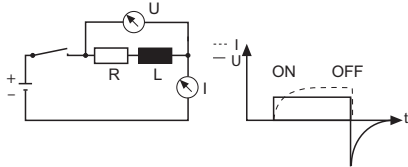

**Коммутация катушек реле.**

При коммутации резистивной нагрузки, ток имеет линейную зависимость от напряжения (рис.1).

При коммутации катушек реле, ток имеет нелинейную зависимость от напряжения, что связано с индуктивной природой катушки (рис.2). Краткое объяснение данных механизмов.

При подаче напряжения на катушку образуется электродвижущая сила, и нарастание тока происходит с задержкой по времени. При прекращении подачи напряжения на катушку происходит скачкообразное уменьшение величины магнитного поля, которое в свою очередь, вызывает всплеск напряжения обратной полярности на катушке. Этот всплеск может достигать значений, в 15 раз превышающих номинальное напряжение, что может помешать нормальной работе электронных устройств, вплоть до их разрушения.

Для предотвращения этих эффектов катушки реле комплектуются диодами, варисторами (резистор, сопротивление которого зависит от приложенного к нему напряжения) или RC-цепями, в зависимости от рабочего напряжения. (См. функциональное описание модулей).

Вышеизложенное описание справедливо для катушек постоянного тока, однако, для катушек переменного тока. аналогичные всплески напряжения обратной полярности при прекращении подачи электропитания также имеют место. При замыкании контакта на катушке переменного тока, значение пускового тока может быть от 1.3 до 1.7 раз превышать значения номинального тока, в зависимости от номинала катушки. Если питание на катушки подается через трансформатор (особенно, если питание подается одновременно на несколько катушек), то это нужно учесть при расчете мощности трансформатора.

Электрические схемы		Функции
99.01.9.xxx.99 только 99.80.9.xxx.99 только	99.02.9.xxx.99 только	<b>Зеленый светодиод + диодный модуль (прямая полярность).</b> Диодные модули + светодиодный индикатор используются только для цепей DC. Пики обратного напряжения на катушке гасятся с помощью диода ("+" на клемме A1). Время спада увеличивается примерно в 3 раза. Если увеличение времени спада нежелательно, используйте варистор или RC-модуль. Светодиодный индикатор загорается при подаче питания на катушку.
99.01.9.xxx.79 только 99.80.9.xxx.79 только	99.02.9.xxx.79 только	<b>Зеленый светодиод + диодный модуль (обратная полярность).</b> Диодные модули + светодиодный индикатор используются только для цепей DC. Пики обратного напряжения на катушке гасятся с помощью диода ("+" на клемме A2). Время спада увеличивается примерно в 3 раза. Если увеличение времени спада нежелательно, используйте варистор или RC-модуль. Светодиодный индикатор загорается при подаче питания на катушку.
		<b>Зеленый светодиод + варистор</b> Светодиодные модули + варистор используются для катушек AC и DC. Пики обратного напряжения на катушке гасятся примерно в 2.5 раза от значения номинального напряжения. При использовании катушек DC, "+" подается на клемму A1. Время спада увеличивается незначительно.
		<b>Зеленый светодиод</b> Модули с зеленым светодиодом используются в цепях AC и DC. Светодиодный индикатор загорается при подаче питания на катушку. При использовании в цепях DC, "+" подается на клемму A1.
99.01.3.000.00 только 99.80.3.000.00 только	99.02.3.000.00 только	<b>Диодный модуль (прямая полярность)</b> Диодные модули + светодиодный индикатор используются только для цепей DC. Пики обратного напряжения на катушке гасятся с помощью диода ("+" на клемме A1). Время спада увеличивается примерно в 3 раза. Если увеличение времени спада нежелательно, используйте варистор или RC-модуль.
99.01.2.000.00 только 99.80.2.000.00 только	99.02.2.000.00 только	<b>Диодный модуль (обратная полярность)</b> Диодные модули + светодиодный индикатор используются только для цепей DC. Пики обратного напряжения на катушке гасятся с помощью диода ("+" на клемме A2). Время спада увеличивается примерно в 3 раза. Если увеличение времени спада нежелательно, используйте варистор или RC-модуль.
		<b>Модуль RC-цепи</b> Модули RC-цепей применяются для цепей AC и DC. Пики обратного напряжения на катушке гасятся с помощью RC-модуля примерно в 2.5 раза от значения номинального напряжения. Время спада увеличивается незначительно.
		<b>Шунтирующий модуль</b> Шунтирующий модуль рекомендуется применять, если катушки реле 1 10 – 230V AC имеют тенденцию не выходить из зацепления, что может быть вызвано остаточными токами от бесконтактных переключателей или индуктивными связями, возникающими в контрольных кабелях с рабочим напряжением AC, и проложенных параллельно на большом расстоянии.

Возможности	Номинальный ток	Кол-во контактов	Стр.
 <p><b>38 Серия - Интерфейсные модули реле</b></p> <ul style="list-style-type: none"> <li>- Версии катушек для DC, AC или AC/DC</li> <li>- Ширина 6.2 мм или 14 мм</li> <li>- Специальные типы с подавлением утечки тока</li> <li>- Винтовые и безрезьбовые клеммы</li> </ul>	6 A 16 A	1 CO	163
	8 A	2 CO	
	0.1 A 2 A	1 SSR	
	3 A/5 A	1 SSR	
 <p><b>39 Серия - MasterINTERFACE – Интерфейсные модули реле</b></p> <ul style="list-style-type: none"> <li>- Версии катушек для DC, AC или AC/DC</li> <li>- Ширина 6.2 мм</li> <li>- Электромеханические реле (EMR) или твердотельные реле (SSR)</li> <li>- <b>MasterBASIC</b> реле общего назначения для систем любых типов</li> <li>- <b>MasterPLUS</b> включает компактный предохранительный модуль для защиты выходной цепи</li> <li>- <b>MasterINPUT</b> и <b>MasterOUTPUT</b> с возможностью подключения напряжения питания периферийного оборудования, датчиков и исполнительных механизмов</li> <li>- <b>MasterTIMER</b> тонкий многофункциональный таймер с EMR или SSR реле, 8 функций, 4 шкала времени</li> <li>- Винтовые и пружинные клеммы Push-in</li> </ul>	6 A	1 CO	181
	0.1 A 2 A	1 SSR	
 <p><b>48 Серия - Интерфейсные модули реле</b></p> <ul style="list-style-type: none"> <li>- Катушки AC или DC</li> <li>- Ширина 15.8 мм</li> <li>- Быстрое извлечение реле с помощью пластикового зажима -</li> <li>Индикация электропитания и модуль подавления импульсов катушки в стандартной версии</li> <li>- Винтовые и безрезьбовые клеммы</li> <li>- Версии с принудительным управлением контактами</li> </ul>	10 A 16 A	1 CO	211
	10 A 8 A	2 CO	
 <p><b>4C Серия - Интерфейсные модули реле</b></p> <ul style="list-style-type: none"> <li>- Катушки AC или DC</li> <li>- Ширина 15.8 мм</li> <li>- Быстрое извлечение реле с помощью пластикового зажима -</li> <li>Индикация электропитания и модуль подавления импульсов катушки в стандартной версии</li> <li>- Винтовые и безрезьбовые клеммы</li> <li>- Механическая индикация и кнопка проверки</li> </ul>	10 A 16 A	1 CO	219
	8 A	2 CO	
 <p><b>58 Серия - Интерфейсные модули реле</b></p> <ul style="list-style-type: none"> <li>- Катушки AC или DC</li> <li>- Ширина 27 мм</li> <li>- Быстрое извлечение реле с помощью пластикового зажима -</li> <li>Индикация электропитания и модуль подавления импульсов катушки в стандартной версии</li> <li>- Винтовые и безрезьбовые клеммы</li> <li>- Механическая индикация и кнопка проверки</li> </ul>	10 A	2 CO 3 CO	225
	7 A	4 CO	
 <p><b>19 Серия - Модули управления и индикации состояния</b></p> <ul style="list-style-type: none"> <li>- Наглядная индикация состояния сигналов или оборудования</li> <li>- Простые для наладки переключатели и потенциометры</li> <li>- Контакт обратной связи; сигнализация положения переключателя, отличного от "Авто"</li> <li>- Компактный корпус, ширина: 11.2, 17.5 или 35 мм</li> </ul>		<ul style="list-style-type: none"> <li>- Выходной модуль Авто/Выкл/Вкл, 11.2мм</li> <li>- Модуль ручного управления, Авто/Выкл/Ручной</li> <li>- Модуль ручного управления, Авто/Выкл/Низкий/Высокий</li> <li>- Аналоговый модуль управления (0...10) В</li> <li>- Силовой модуль реле</li> </ul>	231



### Характеристики

- Простое извлечение реле при помощи пластикового зажима
- Встроенная защита катушки и контур индикации
- Установка на 35-мм рейку (EN 60715)

#### ширина 6.2 мм

- EMR - версии катушек DC, AC или AC/DC
- SSR - входные контуры DC или AC/DC
- Винтовые и пружинные варианты клемм

### EMR Электромеханическое реле

#### 38.51/38.61

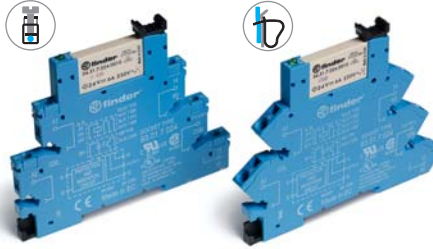

• 1 CO - 6 A 250VAC

Стр. 165

### SSR твердотельные реле

#### 38.81/38.91

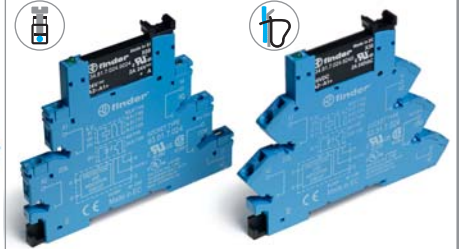

- Однополюсный выход: Варианты 0.1A 48BDC, 2A 24BDC, 2A 240VAC
- Бесшумная работа, высокая скорость переключения
- Высокая электрическая долговечность

Стр. 166

#### ширина 6.2 мм

- Специальные типы с подавлением тока утечки катушки/входного контура
- EMR - Версии катушек AC или AC/DC
- SSR - Входные контуры AC или AC/DC
- Винтовые и пружинные варианты клемм

#### 38.51.3... - 38.61.3...

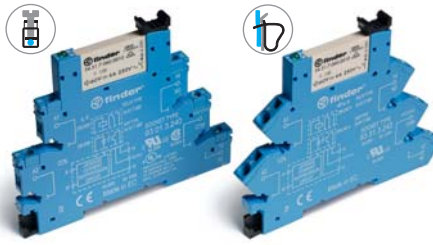

• 1 CO - 6 A 250VAC

Стр. 165

#### 38.81.3... - 38.91.3...

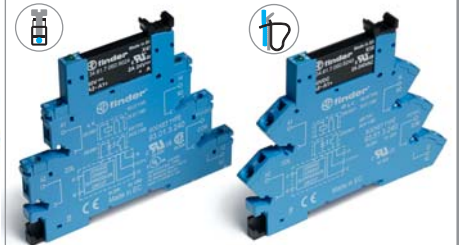

- Однополюсный выход: Варианты 0.1A 48BDC, 2A 24BDC, 2A 240VAC
- Бесшумная работа, высокая скорость переключения
- Высокая электрическая долговечность

Стр. 166

#### ширина 6.2 мм

- Интерфейсные модуль с таймером
- 4 функции и 4 шкалы времени 0.1с ... 6ч
- EMR - Версии катушек AC/DC (12 или 24В)
- SSR - Входные контуры AC/DC (24В)
- Винтовые клеммы

#### 38.21



• 1 CO - 6 A 250VAC

Стр. 167

#### 38.21...9024-8240



- Однополюсный выход: Варианты 2A 24BDC, 2A 240VAC
- Бесшумная работа, высокая скорость переключения
- Высокая электрическая долговечность

Стр. 167

#### ширина 14 мм

- 2-полюсные 8 А или 1-полюсные 16 А
- EMR - Версии катушек DC или AC/DC
- SSR - Входные контуры DC
- Винтовые и пружинные варианты клемм

#### 38.01/38.52/38.11/38.62

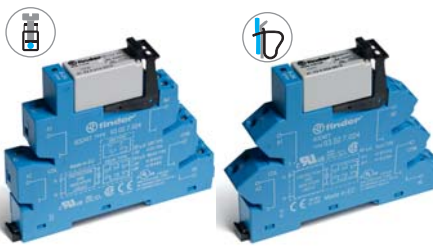

• 1 CO - 16 A 250VAC  
• 2 CO - 8 A 250VAC

Стр. 168

#### 38.31/38.41

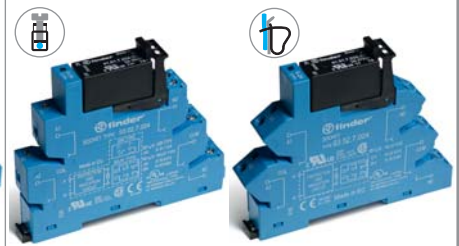

- Однополюсный выход: Варианты 5A 24BDC, 3A 240VAC
- Бесшумная работа, высокая скорость переключения
- Высокая электрическая долговечность

Стр. 169



## Характеристики

Интерфейсные модули электромеханического реле с 1 контактом - 6 А ширина 6.2 мм.

Идеальный интерфейс для PLC и электронных систем

- Исполнение с чувствительной катушкой DC или катушкой AC/DC
- Встроенная схема индикации и защиты катушки
- Мгновенное извлечение реле с помощью пластикового зажима
- Сертифицировано UL
- Установка на 35-мм рейку (EN 60715)

38.51 / 38.51.3  
Винтовой зажим

38.61 / 38.61.3  
Пружинный зажим



\* Специальные версии для температуры окружающей среды до +70°C.

См. чертеж на стр. 176

### Характеристика контактов

Характеристика контактов	38.51/61	38.51.3 / 38.61.3
Контактная группа (конфигурация)	1 переключающий контакт (SPDT)	1 переключающий контакт (SPDT)
Номинальный ток/Макс. пиковый ток	6/10	6/10
Ном. напряжение/Макс. напряжение	250/400	250/400
Номинальная нагрузка AC1	1,500	1,500
Номинальная нагрузка (230 В~) AC15	300	300
Допуст. мощность однофазного двигателя (230 В~) кВт	0.185	0.185
Отключающая способность DC1: 30/1 10/220 В А	6/0.2/0.12	6/0.2/0.12
Мин. коммутуруемая мощность мВт(В/мА)	500 (12/10)	500 (12/10)
Стандартный материал контакта	AgNi	AgNi

### Характеристики катушки

Характеристики катушки	38.51/61	38.51.3 / 38.61.3	
Номин. напряж. (U <sub>N</sub> )	В AC/DC	12 - 24 - 48 - 60 - (110...125) - (220...240)	(110...125)   —
	В AC	(230...240)*	—   (230...240)
	В DC	6 - 12 - 24 - 48 - 60 (неполяризованное)	—   —
Ном. мощн. AC/DC	ВА (50 Гц)/Вт	См. таблицу, стр. 169	1/1   0.5/—
Рабочий диапазон	AC/DC	(0.8...1.1)U <sub>N</sub>	(94...138)В   —
	AC	(184...264)В	—   (184...264)В
	DC	(0.8...1.2)U <sub>N</sub>	—   —
Напряжение удержания	AC/DC	0.6 U <sub>N</sub> / 0.6 U <sub>N</sub>	0.6 U <sub>N</sub> / 0.6 U <sub>N</sub>
Напряжение отключения	AC/DC	0.1 U <sub>N</sub> / 0.05 U <sub>N</sub>	44 В   72 В

### Технические параметры

Механическая долговечность AC/DC	циклов	10 · 10 <sup>6</sup>	10 · 10 <sup>6</sup>
Электр. долговечность при ном. нагрузке AC1	циклов	60 · 10 <sup>3</sup>	60 · 10 <sup>3</sup>
Время вкл/выкл	мс	5/6	5/6
Изоляция между катушкой и контактами (1.2/50 мкс)	кВ	6 (8 мм)	6 (8 мм)
Электрическая прочность между открытыми контактами	ВАС	1,000	1,000
Внешний температурный диапазон (U <sub>N</sub> ≤ 60 В / > 60 В)	°C	-40...+70 / -40...+55	- / -40...+55
Категория защиты		IP 20	IP 20

Сертификация (в соответствии с типом)

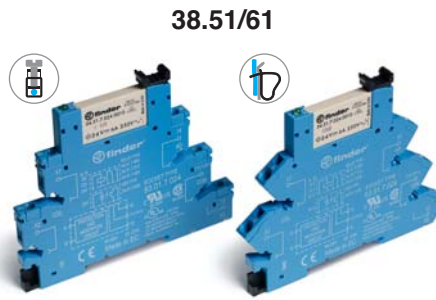

38.51/61

- 1-полюсное электромеханическое реле
- Винтовые и пружинные варианты клемм
- Установка на 35-мм рейку (EN 60715)

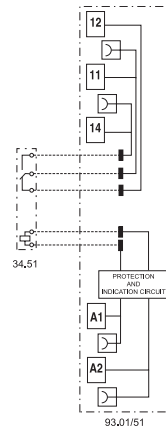

38.51.3 / 38.61.3

- Подавление тока утечки
- 1-полюсное электромеханическое реле
- Винтовые и пружинные варианты клемм
- Установка на 35-мм рейку (EN 60715)

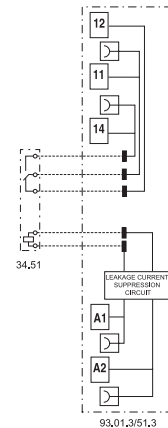

## Характеристики

Интерфейсные модули твердотельных реле с одним выводом, ширина 6.2 мм

Идеальный интерфейс для PLC и электронных систем

- Варианты ввода: DC, AC или AC/DC
- Поставляется с встроенной схемой индикации и защиты входного контура
- Бесшумное скоростное переключение, большая долговечность
- Мгновенное извлечение реле с помощью пластикового зажима
- Сертифицировано UL
- Установка на 35-мм рейку (EN 60715)

38.81 / 38.81.3  
Винтовой зажим

38.91 / 38.91.3  
Пружинный зажим



См. чертеж на стр. 176

38.81/38.91

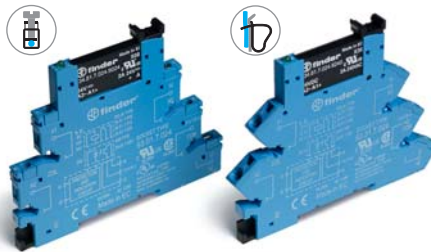

- Выходной контур переключения AC или DC
- полупроводниковое реле - DC на входе
- Винтовые и пружинные варианты клемм
- Установка на 35-мм рейку (EN 60715)

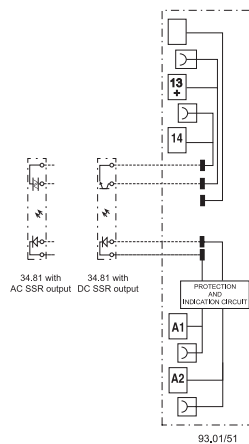

38.81.3/38.91.3

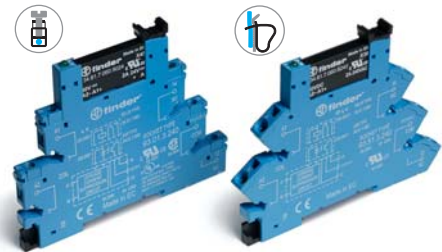

- Подавление тока утечки
- Выход AC или DC
- полупроводниковое реле – выходы AC или AC/DC
- Винтовые и пружинные варианты клемм
- Установка на 35-мм рейку (EN 60715)

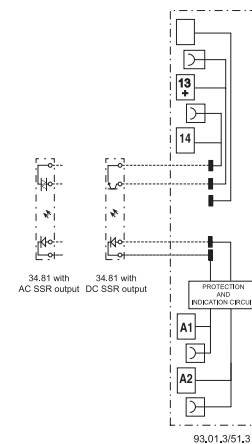

Выходная цепь		1 NO (SPST-NO)			1 NO (SPST-NO)		
Контактная группа (конфигурация)		1 NO (SPST-NO)			1 NO (SPST-NO)		
Номинальный ток/ Макс. пиковый ток (10 мс) A		2/20	0.1/0.5	2/40	2/20	0.1/0.5	2/40
Нам. напряжение/Макс. блокирующее напряжение B		24/33 DC	48/60 DC	240/— AC	24/33 DC	48/60 DC	240/— AC
Диапазон напряжений B		(1.5...24)DC	(1.5...48)DC	(12...275)AC	(1.5...24)DC	(1.5...48)DC	(12...275)AC
Повторяющееся импульсное напряжение в закрытом состоянии В <sub>рк</sub>		—	—	600	—	—	600
Минимальный ток переключения mA		1	0.05	22	1	0.05	22
Макс. ток утечки в состоянии ВЫКЛ. mA		0.001	0.001	1.5	0.001	0.001	1.5
Макс. падение напряжения в состоянии ВКЛ. B		0.12	1	1.6	0.12	1	1.6
Входная цепь							
	B AC	—			230...240		
Номинальное напряжени (U <sub>N</sub> )	B DC	6 - 24 - 60			—		
	B AC/DC	(110...125) - (220...240)			110...125		
Рабочий диапазон B DC		См. таблицу, стр. 170			См. таблицу, стр. 170		
Ток управления mA		См. таблицу, стр. 170			См. таблицу, стр. 170		
Напряжение отключения B DC		См. таблицу, стр. 170			См. таблицу, стр. 170		
Технические параметры							
Время вкл./выкл. (Вход DC) мс		0.2/0.6	0.04/0.11	12/12	0.2/0.6	0.04/0.11	12/12
Электрическая прочность между входом/выходом B AC		2,500			2,500		
Внешний температурный диапазон °C		-20...+55			-20...+55		
Категория защиты		IP20			IP20		
Сертификация (в соответствии с типом)							

CE SR EAC PG Y RINA cULus

## Характеристики

Тонкие интерфейсные модули (ширина- 6.2 мм) со встроенным многофункциональным таймером

1-полюсное электромеханическое реле, 6A  
1 выход, 2A DC или AC - твердотельное реле

- Электромеханическое или твердотельное выходное реле
- Многофункциональный таймер
- Питание AC/DC
- 4 шкалы времени от 0.1 с до 6 ч
- Мгновенное извлечение реле с помощью пластикового зажима
- ширина 6.2 мм, Установка на 35-мм рейку (EN 60715)

38.21  
Винтовые клеммы



См. чертеж на стр. 176

### 38.21



- 1-полюсное электромеханическое реле
- Питание 12 или 24В AC/DC
- Винтовые клеммы
- Установка на 35-мм рейку (EN 60715)

**AI:** Задержка включения  
**DI:** Интервал  
**GI:** Импульсы с задержкой (0.5 с)  
**SW:** Симметричный повтор цикла (начальный импульс Вкл.)

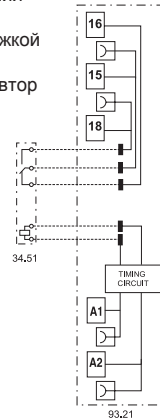

### 38.21...9024-8240



- Твердотельные выходные реле DC или AC
- Питание 24В AC/DC
- Винтовые клеммы
- Установка на 35-мм рейку (EN 60715)

**AI:** Задержка включения  
**DI:** Интервал  
**GI:** Импульсы с задержкой (0.5 с)  
**SW:** Симметричный повтор цикла (начальный импульс Вкл.)

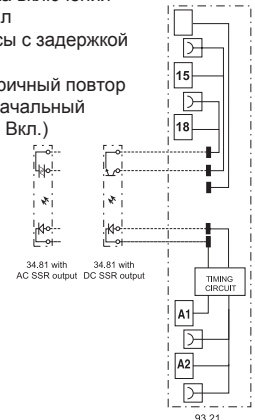

Характеристика контактов			
Контактная группа (конфигурация)		1 переключающий контакт (SPDT)	
Номинальный ток/Макс. пиковый ток	A	6/10	
Ном. напряжение/Макс. напряжение	B~	250/400	
Номинальная нагрузка AC1	BA	1,500	
Отключающая способность DC1:	30/1 10/220 В A	6/0.2/0.12	
Мин. коммутируемая мощность	мВт(В/мА)	500 (12/10)	
Стандартный материал контакта		AgNi	
Характеристика выхода		DC выход (...9024)	AC выход (...8240)
Конфигурация выхода		1 NO (SPST-NO)	
Номинальный ток/Макс. пиковый ток	A	2/20	
Ном. напряж/Макс. блокирующее напряж.	B	(24/33)DC	
Диапазон напряжений на переключение	B	(1.5...24)DC	
Повторяющееся импульсное напряжение в закрытом состоянии	V <sub>пк</sub>	—	
Минимальный ток переключения	мА	1	
Макс. ток утечки в состоянии ВЫКЛ.	мА	0.001	
Макс. падение напряжения в состоянии ВКЛ.	B	0.12	
Макс. падение напряжения в состоянии ВКЛ.			1.6
Характеристика			
Номин. напряж. (U <sub>N</sub> )	B AC (50/60Гц)/DC	12 - 24	
Номинальная мощность	BA/Вт	0.5	
Рабочий диапазон	AC	(0.8...1.1)U <sub>N</sub>	
	DC	(0.8...1.1)U <sub>N</sub>	
Рабочий диапазон		(0.8...1.1)U <sub>N</sub>	
Технические параметры			
Временные диапазоны		(0.1...3)с, (3...60)с, (1...20)мин, (0.3...6)ч	
Воспроизводимость	%	± 1	
Время восстановления	мс	≤ 50	
Погрешность точности всего диапазона уставки	%	5%	
Внешний температурный диапазон	°C	-40...+70	
Категория защиты		IP 20	
Сертификация (в соответствии с типом)			



## Характеристики

Интерфейсные модули с электромеханическим реле, ширина 14 мм.

38.01 и 38.11 - 1-полюсные, 16 А  
38.52 и 38.62 - 2-полюсные, 8 А

Идеальный интерфейс для PLC и электронных систем

- Исполнение с чувствительной катушкой DC или катушкой AC/DC
- Встроенная схема индикации и защиты катушки
- Мгновенное извлечение реле с помощью пластикового зажима
- Сертифицировано UL
- Установка на 35-мм рейку (EN 60715)

38.01/52

Винтовые клеммы



38.11/62

Пружинные клеммы



См. чертеж на стр. 176

### Характеристика контактов

Контактная группа (конфигурация)	1 переключающий контакт (SPDT)	2 переключающих контактах (DPDT)
Номинальный ток/Макс. пиковый ток	A 16*/30	8/15
Ном. напряжение/Макс. напряжение	B~ 250/400	250/400
Номинальная нагрузка AC1	BA 4,000	2,000
Номинальная нагрузка (230 В~) AC15	BA 750	400
Допуст. мощность однофазного двигателя (230 В~) кВт	0.5	0.3
Отключающая способность DC1: 30/1 10/220 В А	16/0.3/0.12	8/0.3/0.12
Мин. коммутируемая мощность мВт(В/мА)	300 (5/5)	300 (5/5)
Стандартный материал контакта	AgNi	AgNi

### Характеристики катушки

Номин. напряж. (U <sub>N</sub> )	В AC/DC		24 - 60 - (110...125) - (220...240)	24 - 60 - (110...125) - (220...240)
		В AC		
	В DC	12 - 24 - 60	12 - 24 - 60	
Ном. мощн. AC/DC	ВА (50 Гц)/Вт	См. таблицу, стр. 169		См. таблицу, стр. 169
Рабочий диапазон	AC/DC	0.8...1.1		0.8...1.1
	DC	(0.8...1.2)U <sub>N</sub>		(0.8...1.2)U <sub>N</sub>
Напряжение удержания	AC/DC	0.6 / 0.6 U <sub>N</sub>		0.6 / 0.6 U <sub>N</sub>
Напряжение отключения	AC/DC	0.1 / 0.05 U <sub>N</sub>		0.1 / 0.05 U <sub>N</sub>

### Технические параметры

Механическая долговечность AC/DC циклов	10 · 10 <sup>6</sup>	10 · 10 <sup>6</sup>
Электр. долговечность при ном. нагрузке AC1 циклов	50 · 10 <sup>3</sup>	60 · 10 <sup>3</sup>
Время вкл/выкл мс	8 / 10	8 / 10
Изоляция между катушкой и контактами (1,2/50 мкс) кВ	6 (8 мм)	6 (8 мм)
Электрическая прочность между открытыми контактами ВАС	1,000	1,000
Внешний температурный диапазон (U <sub>N</sub> ≤ 60 В / >60 В) °С	-40...+70 / -40...+55	-40...+70 / -40...+55
Категория защиты	IP 20	IP 20

Сертификация (в соответствии с типом)



38.01/38.11

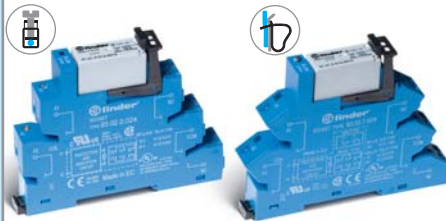

- Винтовые и пружинные варианты клемм
- 1-полюсное электромеханическое реле
- Установка на 35-мм рейку (EN 60715)

38.52/38.62

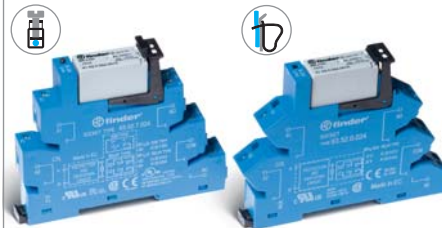

- Винтовые и пружинные варианты клемм
- 2-полюсное электромеханическое реле
- Установка на 35-мм рейку (EN 60715)

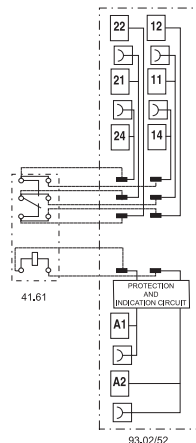

\* Для токов >10 А, клеммы контактов надлежит подключить параллельно (21 с 11, 24 с 14, 22 с 12).

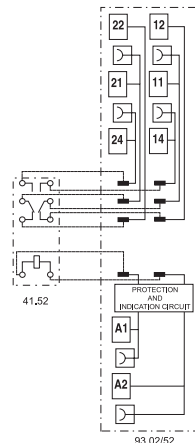



## Характеристики

Интерфейсные модули с твердотельным реле, 1-полюсные, ширина 14 мм

Идеальный интерфейс для PLC и электронных систем

- Варианты ввода - DC
- Встроенная схема индикации и защиты входного контура
- Бесшумное скоростное переключение, большая долговечность
- Мгновенное извлечение реле с помощью пластикового зажима
- Сертифицировано UL
- Установка на 35-мм рейку (EN 60715)

38.31  
Винтовые клеммы

38.41  
Пружинные клеммы



См. чертеж на стр. 176

### Выходная цепь

Контактная группа (конфигурация)	1 NO (SPST-NO)	1 NO (SPST-NO)
Номинальный ток/ Макс. пиковый ток (10 мс) A	5/40	3/40
Нам. напряжение/Макс. блокирующее напряжение B	(24/35)DC	(240/—)AC
Диапазон напряжений на переключение B	(1.5...24)DC	(12...275)AC
Повторяющееся импульсное напряжение в закрытом состоянии $V_{pk}$	—	600
Минимальный ток переключения mA	1	50
Макс. ток утечки в состоянии ВЫКЛ. mA	0.01	1
Макс. падение напряжения в состоянии ВКЛ. B	0.3	1.1

### Входная цепь

Номинальное напряжение ( $U_N$ ) B AC/DC	24
B DC	12 - 24
Рабочий диапазон B DC	См. таблицу, стр. 170
Ток управления mA	См. таблицу, стр. 170
Напряжение отключения B DC	См. таблицу, стр. 170

### Технические параметры

Время вкл./выкл. (вход DC) мс	0.05/0.25	12/12
Электрическая прочность между входом/выходом BAC	2,500	
Внешний температурный диапазон °C	-20...+55	
Категория защиты	IP20	

Сертификация (в соответствии с типом)



38.31/38.41

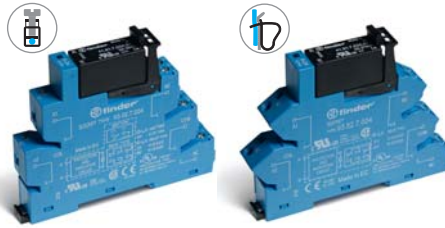

- Винтовые и пружинные варианты клемм
- Переключение AC или DC на выходе
- SSR реле - входное напряжение DC
- Установка на 35-мм рейку (EN 60715)

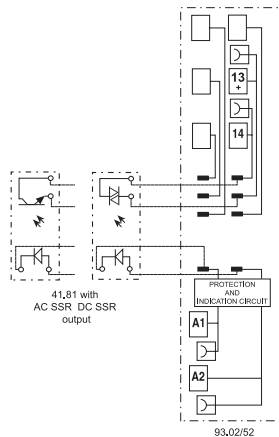

## Информация по заказам

## Электромеханическое реле - 1 или 2 полюса

Пример: Интерфейсный модуль реле 38 серии, 1 CO (SPDT), напряжение катушки 12 В DC.

B

3 8 . 5 1 . 7 . 0 1 2 . 0 0 5 0

**Серия** — 3 8

**Тип** — 5 1

0 = Электромеханическое реле 16 А, с винтовыми клеммами  
 1 = Электромеханическое реле 16 А, с пружинными клеммами  
 2 = Мультифункциональный таймер (AI, DI, GI, SW), с винтовыми клеммами  
 5 = Электромеханическое реле, с винтовыми клеммами  
 6 = Электромеханическое реле, с пружинными клеммами

**Кол-во контактов** — 1 2

1 = 1 полюс, 6 или 16 А  
 2 = 2 полюса, 8 А

**Тип питания** — 7 0

0 = AC (50/60 Гц)/ DC  
 3 = Подавление тока утечки (110...125)В AC/DC - (230...240)В AC  
 7 = Чувствительн DC, только для (6, 12, 24, 48, 60)В  
 8 = AC (50/60 Гц)

**Напряжение катушки** — 0 0 5 0

См. характеристики катушки

**D: Варианты**  
0 = Стандартный

**C: Опции**  
5 = стандартные для DC  
6 = стандартные для AC или AC/DC

**B: Схема контактов**  
0 = CO (nPDT)

**A: Материал контактов**  
0 = AgNi Стандартный  
4 = AgSnO<sub>2</sub>  
5 = AgNi + Au

**Выбор характеристик и опций: возможны комбинации только в одном ряду.**

Тип	Питание катушки	A	B	C	D
38.01/11	7	0 - 4	0	5	0
38.01/11	0 - 8	0 - 4	0	6	0
38.51/61	7	0 - 4 - 5	0	5	0
38.51/61	0 - 3 - 8	0 - 4 - 5	0	6	0
38.52/62	7	0 - 5	0	5	0
38.52/62	0 - 8	0 - 5	0	6	0
38.21	0	0	0	6	0

## Информация по заказам

### Твердотельное реле, 1-полюсные, ширина 6.2 и 14 мм

Пример: Интерфейсный модуль с твердотельным реле 38 серии, питание 24 В DC, выход 2 А, 24 В DC.

**3 8 . 8 1 . 7 . 0 2 4 . 9 0 2 4**

**Серия** —

**Тип**  
 21 = Твердотельное реле с таймером, ширина 6.2 мм, с винтовыми клеммами  
 31 = Твердотельное реле, ширина 14 мм, с винтовыми клеммами  
 41 = Твердотельное реле, ширина 14 мм, с пружинными клеммами  
 81 = Твердотельное реле, ширина 6.2 мм, с винтовыми клеммами  
 91 = Твердотельное реле, ширина 6.2 мм, с пружинными клеммами

**Тип питания**  
 0 = AC/DC  
 3 = Подавление тока утечки (110...125)В AC/DC и (230...240)В AC, только SSR  
 7 = DC, только для (6, 24, 60)В SSR

**Напряжение питания**  
 См. входные параметры

**Выходная цепь**  
 9024 = 2 А - 24 В DC (38.21, 38.81 и 38.91)  
 9024 = 5 А - 24 В DC (38.31 и 38.41)  
 7048 = 0.1 А - 48 В DC (38.81 и 38.91)  
 8240 = 2 А - 240 В AC (38.21, 38.81 и 38.91)  
 8240 = 3 А - 240 В AC (38.31 и 38.41)

**Выбор характеристик и опций: возможны комбинации только в одном ряду.**

Тип	Варианты входов	Варианты выходов
38.81/91	7	9024 - 7048 - 8240
38.81/91	0 - 3	9024 - 7048 - 8240
38.31/41	0 - 7	9024 - 8240
38.21	0	9024 - 8240



## Технические параметры - Электромеханическое реле, 1- и 2-полюсные

Изоляция		Номинальное напряжение изоляции В	250	400
Изоляция в соответствии с EN 61810-1	Номинальное напряжение пробоя кВ	4	4	
	Уровень загрязнения	3	2	
	Категория перегрузки	III	III	
	Изоляция между катушкой и контактами (1.2/50 мкс)	кВ	6 (8 мм)	
Электрическая прочность между открытыми контактами	В АС	1,000		
Устойчивость к перепадам				
Разрыв (5...50)нс, 5 кГц, на А 1 -А2		EN 61000-4-4	уровень 4 (4 кВ)	
Импульс (1.2/50 мкс) на А 1 -А2 (при дифференциальном включении)		EN 61000-4-5	уровень 3 (2 кВ)	
Прочее			<b>1 полюс 6 А</b>	<b>1 полюс 16 А - 2 полюса 8 А</b>
Время дребезга: NO/NC	мс	1/6	2/5	
Виброустойчивость (10...55)Гц: NO/NC	g	10/5	15/2	
Потери мощности	без нагрузки	Вт	0.2 (12 В) - 0.9 (240 В)	
	при номинальном токе	Вт	0.5 (12 В) - 1.5 (240 В)	
			<b>38.21 / 38.51</b>	<b>38.61</b>
Клеммы				
Длина зачистки провода	мм	10	10	
⊖ Момент затяжки винтов	Нм	0.5	—	
Макс. размер провода			одножильный провод	многожильный провод
	мм²		1x2.5/2x1.5	1x2.5/2x1.5
	AWG		1x14/2x16	1x14/2x16
			<b>38.01 / 38.52</b>	<b>38.11 / 38.62</b>
Длина зачистки провода	мм	10	10	
⊖ Момент затяжки винтов	Нм	0.5	—	
Макс. размер провода			одножильный провод	многожильный провод
	мм²		1x2.5/2x1.5	1x2.5/2x1.5
	AWG		1x14/2x16	1x14/2x16
			1x14	1x14

## Характеристика контактов - 1 и 2 полюса Электромеханическое реле

F 38 - Электрическая долговечность (АС) при ном. нагрузке, 1 полюс 6 А

H 38 - Макс. отключающая способность DC1, 1 полюс 6 А

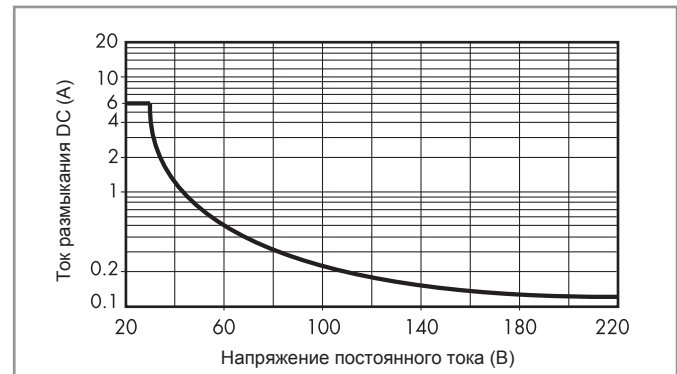
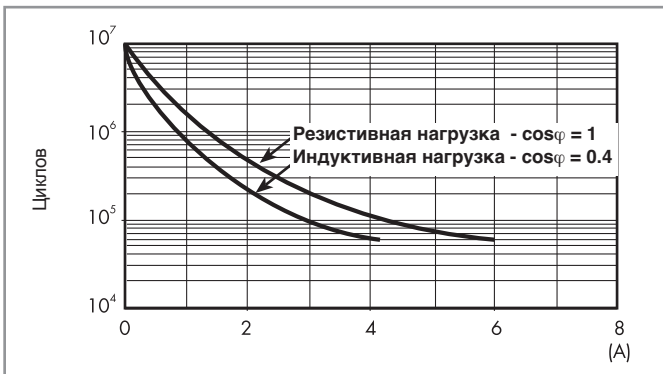

F 38 - Электрическая долговечность (АС) при ном. нагрузке, 1 полюс 16 А и 2 полюса 8 А

H 38 - Макс. отключающая способность DC1, 1 полюс 16 А и 2 полюса 8 А

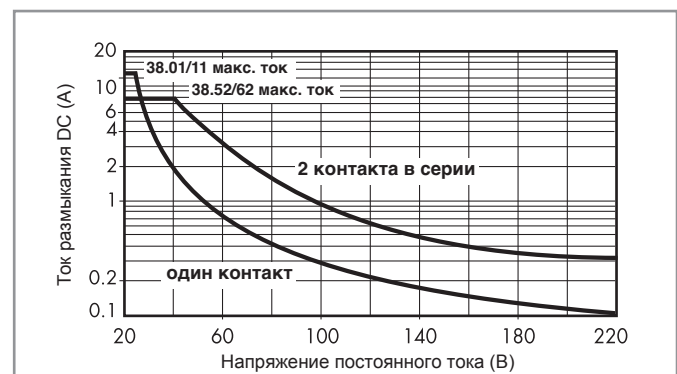
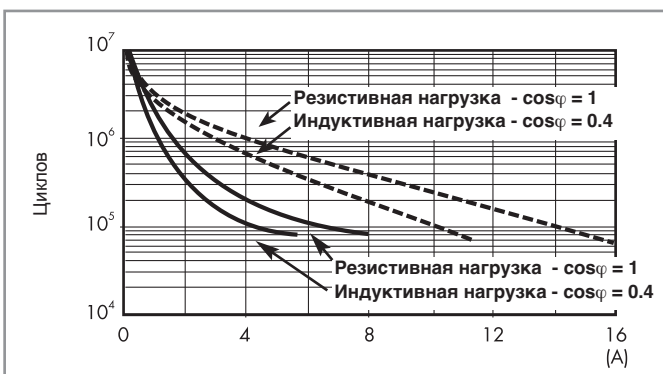

— : 2 полюса 8 А  
 - - - : 1 полюс 16 А

- При коммутации резистивных нагрузок (DC1), имеющих напряжение и ток ниже значений на графике, может быть достигнута Электрическая долговечность  $\geq 60 \cdot 10^5$  (1-полюс.) или  $\geq 80 \cdot 10^5$  (2-полюс.).
  - При коммутации нагрузки DC13, подключение диода параллельно с нагрузкой обеспечивает такую же долговечность, как при нагрузке DC1.
- Примечание: Под нагрузкой возможно увеличение времени срабатывания.

## Характеристики катушки - Электромеханическое реле, 1-полюсное, 6 А

Параметры чувств. катушки DC, 1 полюс

Номин. напряж. $U_N$	Код катушки	Рабочий диапазон		Ном.ток $I$ при $U_N$	Потребл. мощность $P$ при $U_N$
		$U_{min}$	$U_{max}$		
В		В	В	мА	Вт
6	7.006	4.8	7.2	35	0.2
12	7.012	9.6	14.4	15.2	0.2
24	7.024	19.2	28.8	10.4	0.3
48	7.048	38.4	57.6	6.3	0.3
60	7.060	48	72	7	0.4

Параметры катушки AC/DC, 1 полюс

Номин. напряж. $U_N$	Код катушки	Рабочий диапазон		Ном.ток $I$ при $U_N$	Потребл. мощность $P$ при $U_N$
		$U_{min}$	$U_{max}$		
В		В	В	мА	ВА/Вт
12	0.012	9.6	13.2	16	0.2/0.2
24	0.024	19.2	26.4	12	0.3/0.2
48	0.048	38.4	52.8	6.9	0.3/0.3
60	0.060	48	66	7	0.5/0.5
110...125	0.125	88	138	5(*)	0.6/0.6(*)
220...240	0.240	176	264	4(*)	1/0.9(*)

(\*) Значения номинальной поглощающей способности катушки и потребляемой мощности относятся к  $U_N = 125$  и  $240$  В.

Параметры катушки AC, 1 полюс (применимы для окружающей температуры макс. +70°C)

Номинальное напряжение $U_N$	Код катушки	Рабочий диапазон		Ном.ток $I$ при $U_N$	Потребл. мощность $P$ при $U_N$
		$U_{min}$	$U_{max}$		
В		В	В	мА	ВА/Вт
(230...240) AC	8.240	184	264	3	0.7/0.3

Параметры катушки с подавлением тока утечки, 1 полюс

Номинальное напряжение $U_N$	Код катушки	Рабочий диапазон		Ном.ток $I$ при $U_N$	Потребл. мощность $P$ при $U_N$
		$U_{min}$	$U_{max}$		
В		В	В	мА	ВА/Вт
(110...125) AC/DC	3.125	94	138	8(*)	1/1(*)
(230...240) AC	3.240	184	264	7(*)	1.7/0.5(*)

(\*) Значения номинальной поглощающей способности катушки и потребляемой мощности относятся к  $U_N = 125$  и  $240$  В.

Интерфейсные модули 38 серии (версия питания 3) оснащены встроенной схемой подавления утечки тока. Модули используются для промышленных приложений в схемах, где контакты не размыкаются, если в цепи сохраняется остаточный ток (110...125)В AC или (230...240)В AC.

Такая проблема возникает, например, при подключении интерфейсных модулей к PLC с симисторными выходами или при подключении оборудования по достаточно длинным кабелям.

## Характеристики катушки - Электромеханическое реле 1-полюсное 16 А и 2-полюсное 8 А

Параметры чувств. катушки DC, 1 полюс 16 А и 2 полюса 8 А

Номин. напряж. $U_N$	Код катушки	Рабочий диапазон		Ном.ток $I$ при $U_N$	Потребл. мощность $P$ при $U_N$
		$U_{min}$	$U_{max}$		
В		В	В	мА	Вт
12	7.012	9.6	14.4	41	0.5
24	7.024	19.2	28.8	19.5	0.5
60	7.060	48	72	8	0.5

Параметры катушки AC/DC, 1 полюс 16 А и 2 полюса 8 А

Номин. напряж. $U_N$	Код катушки	Рабочий диапазон		Ном.ток $I$ при $U_N$	Потребл. мощность $P$ при $U_N$
		$U_{min}$	$U_{max}$		
В		В	В	мА	ВА/Вт
24	0.024	19.2	26.4	20	0.5/0.5
60	0.060	48	66	7.1	0.5/0.5
110...125	0.125	88	138	4.6	0.6/0.6
220...240	0.240	184	264	3.8	0.9/0.9

Параметры катушки AC, 1 полюс 16 А и 2 полюса 8 А

Номин. напряж. $U_N$	Код катушки	Рабочий диапазон		Ном.ток $I$ при $U_N$	Потребл. мощность $P$ при $U_N$
		$U_{min}$	$U_{max}$		
В		В	В	мА	ВА/Вт
230...240	8.230	184	264	5.3	1.2/0.6

## Характеристики катушки - Электромеханическое реле 1-полюсное и 2-полюсное

R 38 - Отношение рабочего диапазона для DC к температуре окр. среды, 1 полюс и 2 полюса

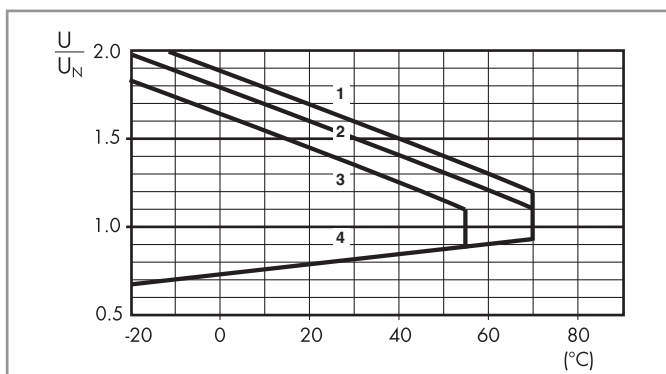

- 1 - Макс. допустимое напряжение на катушке при номинальной нагрузке (катушка DC).
- 2 - Макс. допустимое напряжение на катушке при номинальной нагрузке (катушки AC/DC -  $U \leq 60$  В).
- 3 - Макс. допустимое напряжение на катушке при номинальной нагрузке (катушки AC/DC -  $U > 60$  В).
- 4 - Мин. считываемое напряжение при температуре окружающей среды.

## Технические параметры - твердотельное реле

Прочее			38.81/38.91		38.31/38.41	
Потери мощности	без выходного тока	Вт	0.25 (24 В DC)		0.5	
	при номинальном токе	Вт	0.4		2.2 (DC выход) / 3 (AC выход)	
Клеммы			38.81		38.91	
Длина зачистки провода		мм	10		10	
⊖ Момент затяжки винтов		Нм	0.5		—	
Макс. размер провода			одножильный провод	многожильный провод	одножильный провод	многожильный провод
	мм <sup>2</sup>		1x2.5 / 2x1.5	1x2.5 / 2x1.5	1x2.5	1x2.5
	AWG		1x14 / 2x16	1x14 / 2x16	1x14	1x14
			38.31		38.41	
Длина зачистки провода		мм	10		10	
⊖ Момент затяжки винтов		Нм	0.5		—	
Макс. размер провода			одножильный провод	многожильный провод	одножильный провод	многожильный провод
	мм <sup>2</sup>		1x2.5 / 2x1.5	1x2.5 / 2x1.5	1x2.5	1x2.5
	AWG		1x14 / 2x16	1x14 / 2x16	1x14	1x14

## Входные параметры - твердотельные реле 38.81 и 38.91 - ширина 6.2 мм

## Входные данные DC

Номинал. напряж. U <sub>N</sub>	Код питания	Рабочий диапазон		Напряж. отключения U	Ток управления I при U <sub>N</sub>	Энергопотребление P
		U <sub>min</sub>	U <sub>max</sub>			
В		В	В	В	мА	Вт
6	7.006	5	7.2	2.4	7	0.2
24	7.024	16.8	30	10	10.5	0.3
60	7.060	35.6	72	20	6.5	0.4

## Входные данные AC/DC

Номинал. напряж. U <sub>N</sub>	Код питания	Рабочий диапазон		Напряж. отключения U	Ток управления I при U <sub>N</sub>	Энергопотребление P
		U <sub>min</sub>	U <sub>max</sub>			
В		В	В	В	мА	ВА/Вт
110...125	0.125	88	138	22	5.5*	0.7/0.7
220...240	0.240	184	264	44	3.5*	1/0.9

(\*) Значения номинальной поглощающей способности катушки и Энергопотребления относятся к U<sub>N</sub> = 125 и 240 В.

## Входные данные - типы подавления тока утечки

Номинальное напряжение U <sub>N</sub>	Код питания	Рабочий диапазон		Напряж. отключения U	Ток управления I при U <sub>N</sub>	Энергопотребление P при U <sub>N</sub>
		U <sub>min</sub>	U <sub>max</sub>			
В		В	В	В	мА	Вт
110...125 AC/DC	3.125	94	138	44	8(*)	1/1(*)
230...240 AC	3.240	184	264	72	6.5(*)	1.6/0.6(*)

(\*) Значения номинальной поглощающей способности катушки и Энергопотребления относятся к U<sub>N</sub> = 125 и 240 В.

Интерфейсные модули 38 серии (версия питания 3) оснащены встроенной схемой подавления утечки тока.

Модули используются для промышленных приложений в схемах, где контакты не размыкают ся, если в цепи сохраняется остаточный ток (110...125)В AC или (230...240)В AC.

Такая проблема возникает, например, при подключении интерфейсных модулей к PLC с симисторными выходами или при подключении оборудования по достаточно длинным кабелям.

## Входные параметры - твердотельные реле 38.31 и 38.41 - ширина 14 мм

## Входные данные DC

Номинал. напряж. U <sub>N</sub>	Код питания	Рабочий диапазон		Напряж. отключения U	Ток управления I при U <sub>N</sub>	Энергопотребление P
		U <sub>min</sub>	U <sub>max</sub>			
В		В	В	В	мА	Вт
12	7.012	9.6	18	5	9	0.2
24	7.024	16.8	30	5	12	0.3

## Входные данные AC/DC

Номинал. напряж. U <sub>N</sub>	Код питания	Рабочий диапазон		Напряж. отключения U	Ток управления I при U <sub>N</sub>	Энергопотребление P
		U <sub>min</sub>	U <sub>max</sub>			
В		В	В	В	мА	Вт
24	0.024	16.8	30	9	16.5	0.3

## Технические параметры - Интерфейсные модули с таймером

Характеристики электромагнитной совместимости			
Тип теста		Базовый стандарт	
Электростатический разряд	контактный разряд	EN 61000-4-2	4 кВ
	воздушный разряд	EN 61000-4-2	8 кВ
Электромагнитное поле РЧ-диапазона (80 ÷ 1,000 МГц)		EN 61000-4-3	10 В/м
Быстрый переходный режим (разрыв) (5-50 нс, 5 кГц) на клеммах питания		EN 61000-4-4	4 кВ
Импульсы (1.2/50 мкс) на клеммах питания	общий режим	EN 61000-4-5	4 кВ
	дифференциальный режим	EN 61000-4-5	4 кВ
Общий режим для РЧ-диапазона (0.15 ÷ 80 МГц) на клеммах питания		EN 61000-4-6	10 В
Радиационное и кондуктивное излучение		EN 55022	класс В
Прочее		EMR	SSR
Ток абсорбции управляющего сигнала (В1)	без нагрузки	Вт	0.1
	при ном. токе	Вт	0.6
Клеммы		38.21	
Длина зачистки кабеля		мм	10
Момент затяжки винтов		Нм	0.5
Макс. размер провода	одножильный провод		многожильный провод
	мм²	1x2.5 / 2x1.5	1x2.5 / 2x1.5
	AWG	1x14 / 2x16	1x14 / 2x16

## Временные шкалы

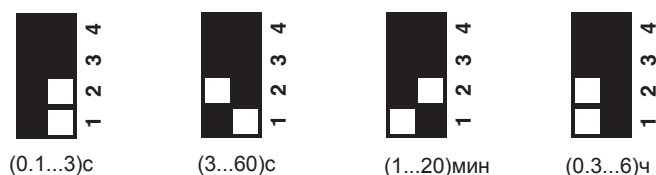

## Функции

СВЕТОДИОД	Напряжение питания	NO выходной контакт
	Выкл.	Открыт
	Вкл.	Открыт (идет отсчет времени)
	Вкл.	Закрит

## Схема эл. соединений

U = Напряжение питания = Выходной контакт

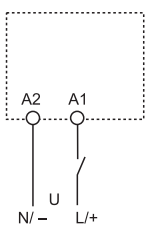

### (AI) Задержка включения.

Питание подается на таймер. Контакт замыкается по прошествии времени предустановки. Сброс происходит при выключении питания.

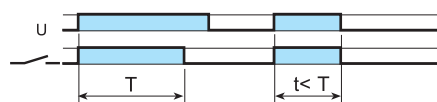

### (DI) Интервал.

Питание подается на таймер. Контакт замыкается немедленно. По прошествии предустановленного времени контакт возвращается в исходное положение.

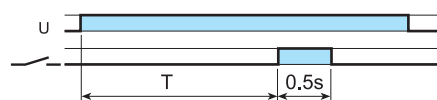

### (GI) Импульсы с задержкой (0.5 с).

Питание подается на таймер. Контакт замыкается по прошествии времени предустановки. Сброс происходит по истечении фикс. промежутка времени 0.5 с.

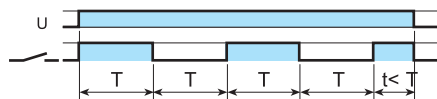

### (SW) Симметричный повтор цикла (начальный импульс Вкл.).

Питание подается на таймер. Выходные контакты срабатывают немедленно и переключаются между положениями вкл. и выкл. до тех пор, пока подается питание. Соотношение 1: 1 (время во вкл. состоянии = времени в выкл. состоянии).



Габариты

38.21  
38.51 / 38.51.3  
38.81 / 38.81.3  
Винтовые клеммы

38.01  
38.31  
38.52  
Винтовые клеммы

B

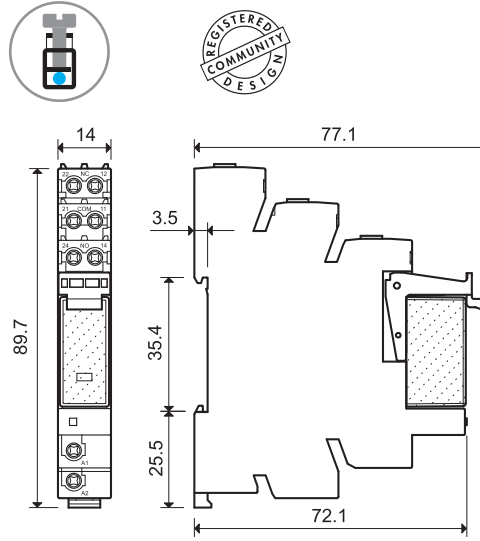
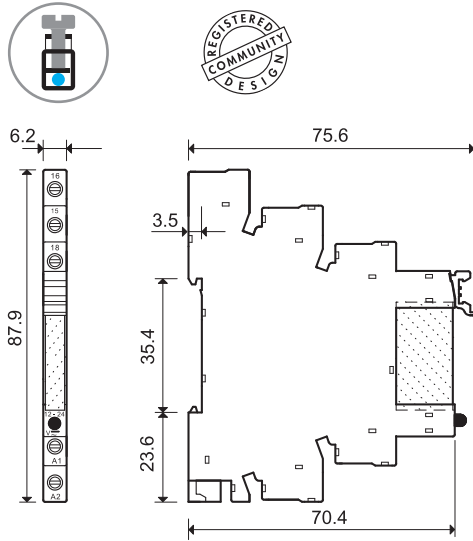

38.61 / 38.61.3 38.91 /  
38.91.3  
Пружинные клеммы

38.11  
38.41  
38.62  
Пружинные клеммы

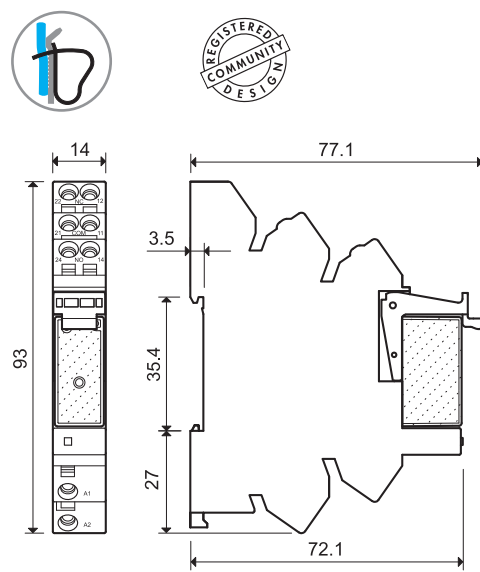
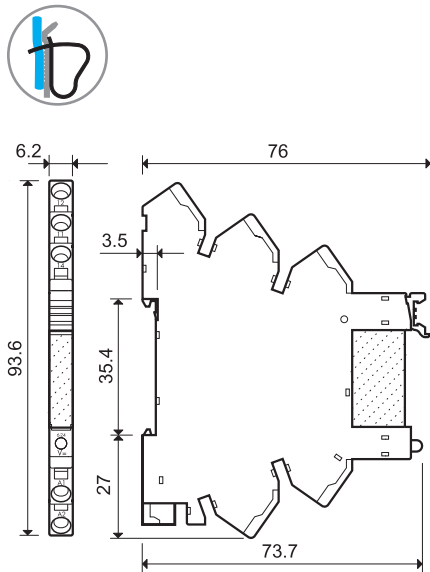

## Комбинации с электромеханическими реле

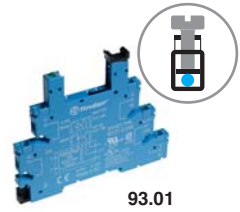

### Винтовые клеммы - 1-полюсное реле 6 А

Код интерфейсных модулей	Напряжение питания	Тип реле	Тип розетки
38.51.0.012.0060	12 В AC/DC	34.51.7.012.0010	93.01.0.024
38.51.0.024.0060	24 В AC/DC	34.51.7.024.0010	93.01.0.024
38.51.0.048.0060	48 В AC/DC	34.51.7.048.0010	93.01.0.060
38.51.0.060.0060	60 В AC/DC	34.51.7.060.0010	93.01.0.060
38.51.0.125.0060	(110...125)В AC/DC	34.51.7.060.0010	93.01.0.125
38.51.0.240.0060	(220...240)В AC/DC	34.51.7.060.0010	93.01.0.240
38.51.3.125.0060	(110...125)В AC/DC	34.51.7.060.0010	93.01.3.125
38.51.3.240.0060	(230...240)В AC	34.51.7.060.0010	93.01.3.240
38.51.7.006.0050	6 В DC	34.51.7.005.0010	93.01.7.024
38.51.7.012.0050	12 В DC	34.51.7.012.0010	93.01.7.024
38.51.7.024.0050	24 В DC	34.51.7.024.0010	93.01.7.024
38.51.7.048.0050	48 В DC	34.51.7.048.0010	93.01.7.060
38.51.7.060.0050	60 В DC	34.51.7.060.0010	93.01.7.060
38.51.8.240.0060	(230...240)В AC	34.51.7.060.0010	93.01.8.240

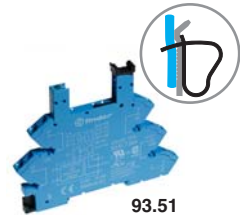

### Пружинные клеммы - 1-полюсное реле 6 А

Код интерфейсных модулей	Напряжение питания	Тип реле	Тип розетки
38.61.0.012.0060	12 В AC/DC	34.51.7.012.0010	93.51.0.024
38.61.0.024.0060	24 В AC/DC	34.51.7.024.0010	93.51.0.024
38.61.0.125.0060	(110...125)В AC/DC	34.51.7.060.0010	93.51.0.125
38.61.0.240.0060	(220...240)В AC/DC	34.51.7.060.0010	93.51.0.240
38.61.3.125.0060	(110...125)В AC/DC	34.51.7.060.0010	93.51.3.125
38.61.3.240.0060	(230...240)В AC	34.51.7.060.0010	93.51.3.240
38.61.7.012.0050	12 В DC	34.51.7.012.0010	93.51.7.024
38.61.7.024.0050	24 В DC	34.51.7.024.0010	93.51.7.024
38.61.8.240.0060	(230...240)В AC	34.51.7.060.0010	93.51.8.240

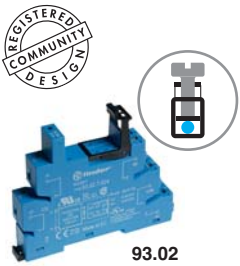

### Винтовые клеммы - 1-полюсное реле 16 А

Код интерфейсных модулей	Напряжение питания	Тип реле	Тип розетки
38.01.7.012.0050	12 В DC	41.61.9.012.0010	93.02.7.024
38.01.7.024.0050	24 В DC	41.61.9.024.0010	93.02.7.024
38.01.7.060.0050	60 В DC	41.61.9.060.0010	93.02.7.060
38.01.0.024.0060	24 В AC/DC	41.61.9.024.0010	93.02.0.024
38.01.0.060.0060	60 В AC/DC	41.61.9.060.0010	93.02.0.060
38.01.0.125.0060	125 В AC/DC	41.61.9.110.0010	93.02.0.125
38.01.0.240.0060	220 В DC	41.61.9.110.0010	93.02.0.240
38.01.8.230.0060	230 В AC	41.61.9.110.0010	93.02.8.230



### Пружинные клеммы - 1-полюсное реле 16 А

Код интерфейсных модулей	Напряжение питания	Тип реле	Тип розетки
38.11.7.012.0050	12 В DC	41.61.9.012.0010	93.52.7.024
38.11.7.024.0050	24 В DC	41.61.9.024.0010	93.52.7.024
38.11.7.060.0050	60 В DC	41.61.9.060.0010	93.52.7.060
38.11.0.024.0060	24 В AC/DC	41.61.9.024.0010	93.52.0.024
38.11.0.060.0060	60 В AC/DC	41.61.9.060.0010	93.52.0.060
38.11.0.125.0060	125 В AC/DC	41.61.9.110.0010	93.52.0.125
38.11.0.240.0060	220 В DC	41.61.9.110.0010	93.52.0.240
38.11.8.230.0060	230 В AC	41.61.9.110.0010	93.52.8.230

Сертификация  
(В соответствии с типом):



UL US Согласно спецификации: Определенные комбинации реле/розеток

### Винтовые клеммы - 2-полюсное реле 8 А

Код интерфейсных модулей	Напряжение питания	Тип реле	Тип розетки
38.52.0.024.0060	24 В AC/DC	41.52.9.024.0010	93.02.0.024
38.52.0.060.0060	60 В AC/DC	41.52.9.060.0010	93.02.0.060
38.52.0.125.0060	(110...125)В AC/DC	41.52.9.110.0010	93.02.0.125
38.52.0.240.0060	220 В DC	41.52.9.110.0010	93.02.0.240
38.52.7.012.0050	12 В DC	41.52.9.012.0010	93.02.7.024
38.52.7.024.0050	24 В DC	41.52.9.024.0010	93.02.7.024
38.52.7.060.0050	60 В DC	41.52.9.060.0010	93.02.7.060
38.52.8.230.0060	(230...240)В AC	41.52.9.110.0010	93.02.8.230

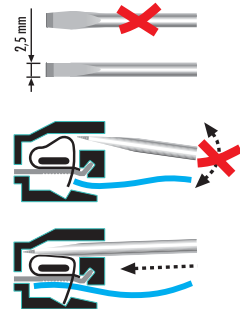

### Пружинные клеммы - 2-полюсное реле 8 А

Код интерфейсных модулей	Напряжение питания	Тип реле	Тип розетки
38.62.0.024.0060	24 В AC/DC	41.52.9.024.0010	93.52.0.024
38.62.0.060.0060	60 В AC/DC	41.52.9.060.0010	93.52.0.060
38.62.0.125.0060	(110...125)В AC/DC	41.52.9.110.0010	93.52.0.125
38.62.0.240.0060	220 В DC	41.52.9.110.0010	93.52.0.240
38.62.7.012.0050	12 В DC	41.52.9.012.0010	93.52.7.024
38.62.7.024.0050	24 В DC	41.52.9.024.0010	93.52.7.024
38.62.7.060.0050	60 В DC	41.52.9.060.0010	93.52.7.060
38.62.8.230.0060	(230...240)В AC	41.52.9.110.0010	93.52.8.230

**Комбинации с твердотельными реле - ширина 6.2 мм**

Винтовые клеммы			
Код интерфейсных модулей	Напряжение питания	Тип реле	Тип розетки
38.81.7.006.xxxx	6 В DC	34.81.7.005.xxxx	93.01.7.024
38.81.7.024.xxxx	24 В DC	34.81.7.024.xxxx	93.01.7.024
38.81.7.060.xxxx	60 В DC	34.81.7.060.xxxx	93.01.7.060
38.81.0.125.xxxx	(110...125)В AC/DC	34.81.7.060.xxxx	93.01.0.125
38.81.0.240.xxxx	(220...240)В AC/DC	34.81.7.060.xxxx	93.01.0.240
38.81.3.125.xxxx	(110...125)В AC/DC	34.81.7.060.xxxx	93.01.3.125
38.81.3.240.xxxx	(230...240)В AC	34.81.7.060.xxxx	93.01.3.240

  

Пружинные клеммы			
Код интерфейсных модулей	Напряжение питания	Тип реле	Тип розетки
38.91.7.006.xxxx	6 В DC	34.81.7.005.xxxx	93.51.7.024
38.91.7.024.xxxx	24 В DC	34.81.7.024.xxxx	93.51.7.024
38.91.7.060.xxxx	60 В DC	34.81.7.060.xxxx	93.51.7.060
38.91.0.125.xxxx	(110...125)В AC/DC	34.81.7.060.xxxx	93.51.0.125
38.91.0.240.xxxx	(220...240)В AC/DC	34.81.7.060.xxxx	93.51.0.240
38.91.3.125.xxxx	(110...125)В AC/DC	34.81.7.060.xxxx	93.51.3.125
38.91.3.240.xxxx	(230...240)В AC	34.81.7.060.xxxx	93.51.3.240

Пример: .xxxx  
.9024  
.7048  
.8240

Сертификация  
(В соответствии с типом):

Согласно спецификации:  
Определенные комбинации  
реле/розеток

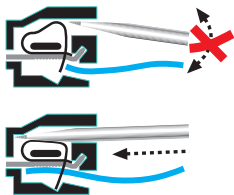
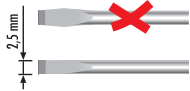

93.52

Сертификация  
(В соответствии с типом):



**Комбинации с твердотельными реле - ширина 14 мм**

Винтовые клеммы			
Код интерфейсных модулей	Напряжение питания	Тип реле	Тип розетки
38.31.0.024.xxxx	24 В AC/DC	41.81.7.024.xxxx	93.02.0.024
38.31.7.012.xxxx	12 В DC	41.81.7.012.xxxx	93.02.7.024
38.31.7.024.xxxx	24 В DC	41.81.7.024.xxxx	93.02.7.024

Пружинные клеммы			
Код интерфейсных модулей	Напряжение питания	Тип реле	Тип розетки
38.41.0.024.xxxx	24 В AC/DC	41.81.7.024.xxxx	93.52.0.024
38.41.7.012.xxxx	12 В DC	41.81.7.012.xxxx	93.52.7.024
38.41.7.024.xxxx	24 В DC	41.81.7.024.xxxx	93.52.7.024



93.21

Сертификация  
(В соответствии с типом):



**Комбинации таймеров с электромеханическими и твердотельными реле**

Винтовые клеммы			
Код интерфейсных модулей	Напряжение Входного контура / Катушки	Тип реле	Тип розетки
38.21.0.012.0060	12 В AC/DC	34.51.7.012.0010	93.21.0.024
38.21.0.024.0060	24 В AC/DC	34.51.7.024.0010	93.21.0.024
38.21.0.024.9024	24 В AC/DC	34.81.7.024.9024	93.21.0.024
38.21.0.024.xxxx	24 В AC/DC	34.81.7.024.xxxx	93.21.0.024

## Аксессуары

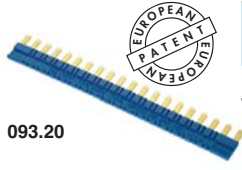

093.20

Сертификация  
(В соответствии с типом):



<b>20-полюсный шинный соединитель</b> для 38.21/51/61/81/91	093.20 (синий)	093.20.0 (черный)	093.20.1 (красный)
Номинальные значения	36 А - 250 В		

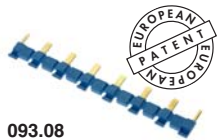
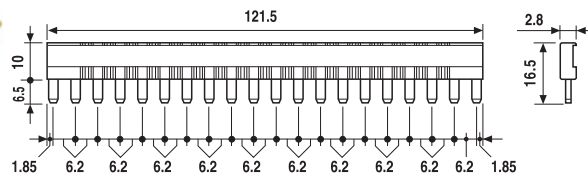

093.08

Сертификация  
(В соответствии с типом):



<b>8-полюсный шинный соединитель</b> для 38.01/11/31/41/52/62	093.08 (синий)	093.08.0 (черный)	093.08.1 (красный)
Номинальные значения	10 А - 250 В		

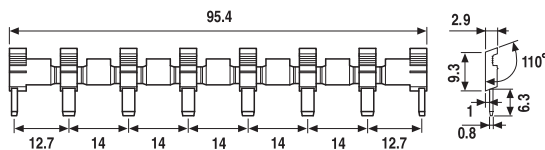

093.01

<b>Пластиковый разделитель</b>	093.01
--------------------------------	--------

Толщина 2 мм, необходимо устанавливать в начале и в конце группы интерфейсов.  
Разделитель может применяться для визуального разделения групп, его обязательно следует использовать для:

- защитного разделения интерфейсов соседних PLC с различным напряжением согласно требованиям VDE 0106-101
- защиты перемычек



### Характеристики

- Экономия места, ширина 6.2 мм
- Подключение с помощью 16-полюсного соединителя
- Встроенная индикация катушки и контур защиты
- Надежная фиксация и быстрое извлечение с помощью пластикового держателя
- Комбинированная головка винта клемм (шлиц+крест) и безвинтовые клеммы Push-in
- Монтаж на рейку 35 мм (EN 60715)

### MasterBASIC

- Для применения с системами разных типов
- **EMR: Катушки от 6 до 24 и 125 В AC/DC, 230 В AC**
- **SSR: Питание от 6 до 24 В DC, 125 В AC/DC, 230 В AC**
- Розетки с винтовыми клеммами и безвинтовыми клеммами Push-in

### MasterBASIC - EMR ATEX

- Поставляется по запросу - см. стр.14

### MasterPLUS

- Имеется компактный предохранитель, для простой и эффективной защиты выходной цепи
- **EMR: Катушки от 6 до 125 В AC/DC, 125 и 220 В DC, 230 В AC и 24...240 В AC/DC**
- **SSR Питание 24 - 125 В AC/DC, от 6 до 220 В DC, 230 В AC и 24...240 В AC/DC**
- **Специальные типы с подавлением тока утечки 125 В AC/DC и 230 В AC (39.31.3, 39.61.3 EMR и 39.30.3, 39.60.3 SSR)**
- Розетки с винтовыми клеммами и безвинтовыми клеммами Push-in

### MasterINPUT

- Опция Jumper link для упрощения распределения электропитания на соседние переключатели и аналогичные входные устройства
- **EMR: Катушка от 6 до 24 В и 125 В AC/DC, 230 В AC**
- **SSR Питание 6 - 24 В DC, 24 - 125 В AC/DC, 230 В AC**
- Розетки с винтовыми клеммами и безвинтовыми клеммами Push-in

### MasterOUTPUT

- Опция Jumper link для упрощения распределения электропитания на выходные устройства, подключение электромагнитных клапанов и аналогичных выходных устройств
- **EMR: Катушка от 6 до 24 В и 125 В AC/DC, 230 В AC**
- **SSR Питание от 6 до 24 В DC, 125 В AC/DC, 230 В AC**
- Розетки с винтовыми клеммами и безвинтовыми клеммами Push-in

### MasterTIMER

- Настройка таймера с помощью поворотной ручки на передней панели, доступной после установки
- Клемма управляющего сигнала
- DIP-переключатель для выбора 4-х шкал времени и 8-и функций
- Предохранитель для выходных цепей (опция)
- **EMR и SSR: 12 до 24 В AC/DC**
- Розетки с винтовыми клеммами и безвинтовыми клеммами Push-in

## EMR Электромеханические реле

- **1 CO - 6 A/250 В AC**
- Высокая коммутационная способность

### 39.11/39.01



Стр. 184

## SSR Твердотельные реле

- 1 выход SSR (опции **0.1 A/48 В DC, 2 A/24 В DC, 2 A/240 В AC**)
- Бесшумные, скоростное переключение, длительная эксплуатация

### 39.10/39.00



Стр. 185

### 39.31 - 39.31.3/39.61 - 39.61.3



Стр. 186

### 39.30 - 39.30.3/39.60 - 39.60.3



Стр. 187

### 39.41/39.71



Стр. 188

### 39.40/39.70



Стр. 189

### 39.21/39.51



Стр. 190

### 39.20/39.50



Стр. 191

### 39.81/ 39.91



Стр. 192

### 39.80/39.90



Стр. 193

## Типовые приложения

**MasterBASIC****39.11 - 39.10 - 39.01 - 39.00**

- Для применения с системами и приложениями разных типов
- Могут использоваться в качестве входного интерфейса для доп. контактов, датчиков, PLC или электромоторов. Или для выходного интерфейса между контроллерами PLC серии и реле, соленоидов и т.д.

**MasterPLUS****39.31 - 39.30 - 39.31.3 - 39.30.3 - 39.61 - 39.60 - 39.61.3 - 39.60.3**

- Эта специальная версия обеспечивает дополнительную защиту выходных цепей благодаря компактному заменяемому предохранителю.
- Для применения с системами и приложениями разных типов
- Могут использоваться в качестве входного интерфейса для доп. контактов, датчиков, PLC или электромоторов. Либо в качестве выходного интерфейса между PLC-контроллерами и реле, соленоидами и т.п.

B

Выходные устройства

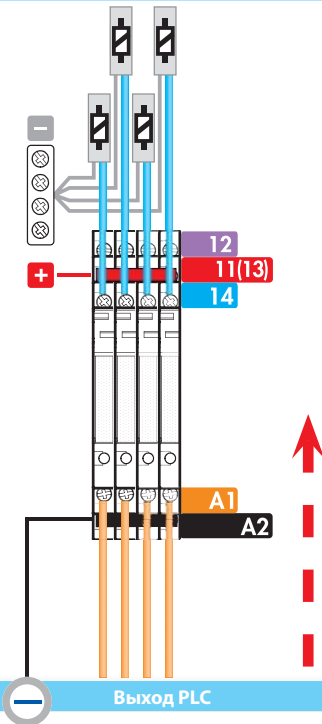

Выходные устройства

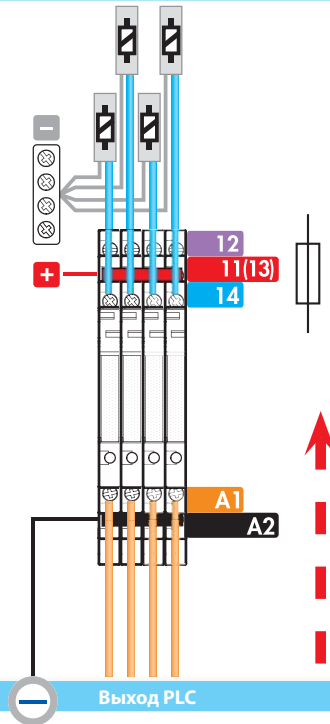

Контейнер с предохранителем  
093.63  
093.63.0.024  
093.63.8.230

Выход PLC

Выход PLC

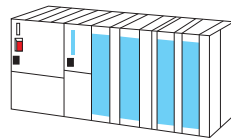
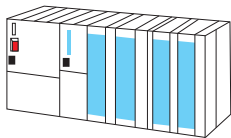

Вход PLC

Вход PLC

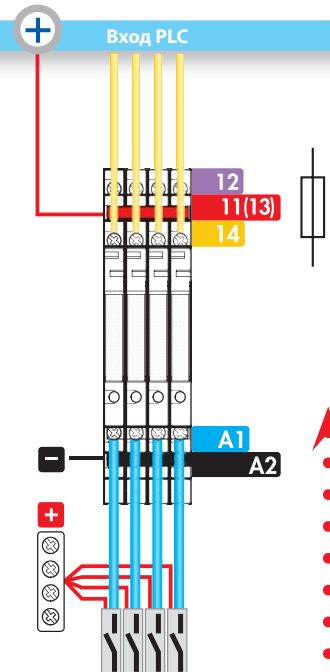
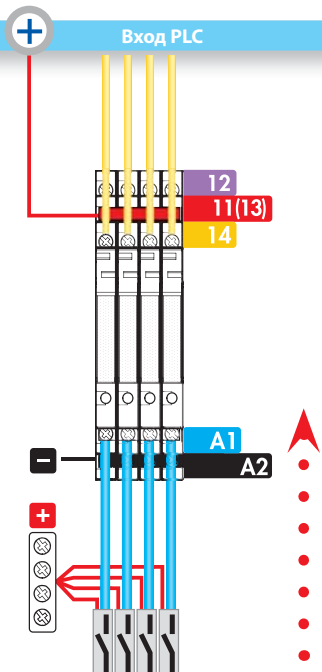

Контейнер с предохранителем  
093.63  
093.63.0.024  
093.63.8.230

Входные устройства

Входные устройства

**MasterINPUT**

**39.41 - 39.40 - 39.71 - 39.70**

- Эти модули обеспечивают полное подключение входных устройств к интерфейсу, без использования промежуточных клемм. Это обеспечивает экономию электрических компонентов, времени монтажа и места в щите автоматики.
- Быстрое и простое распределение электропитания с помощью перемычки Jumper link на шине Bus-Bar.
- Оптимальный интерфейс для приложений, использующих датчики, концевые выключатели и PLC-контроллеры.

**MasterOUTPUT**

**39.21 - 39.20 - 39.51 - 39.50**

- Эти модули обеспечивают полное подключение выходных устройств к интерфейсу, без использования промежуточных клемм. Это обеспечивает экономию электрических компонентов, времени монтажа и места в щите автоматики.
- Быстрое и простое распределение электропитания с помощью перемычки Jumper link на шине Bus-Bar.
- Оптимальный интерфейс для приложений, использующих PLC-контроллеры и выходные устройства, такие как электромагнитные клапаны, электромоторы и т.п.

**MasterTIMER**

**39.81 - 39.80 - 39.91 - 39.90**

- Тонкий интерфейсный модуль с многофункциональным таймером

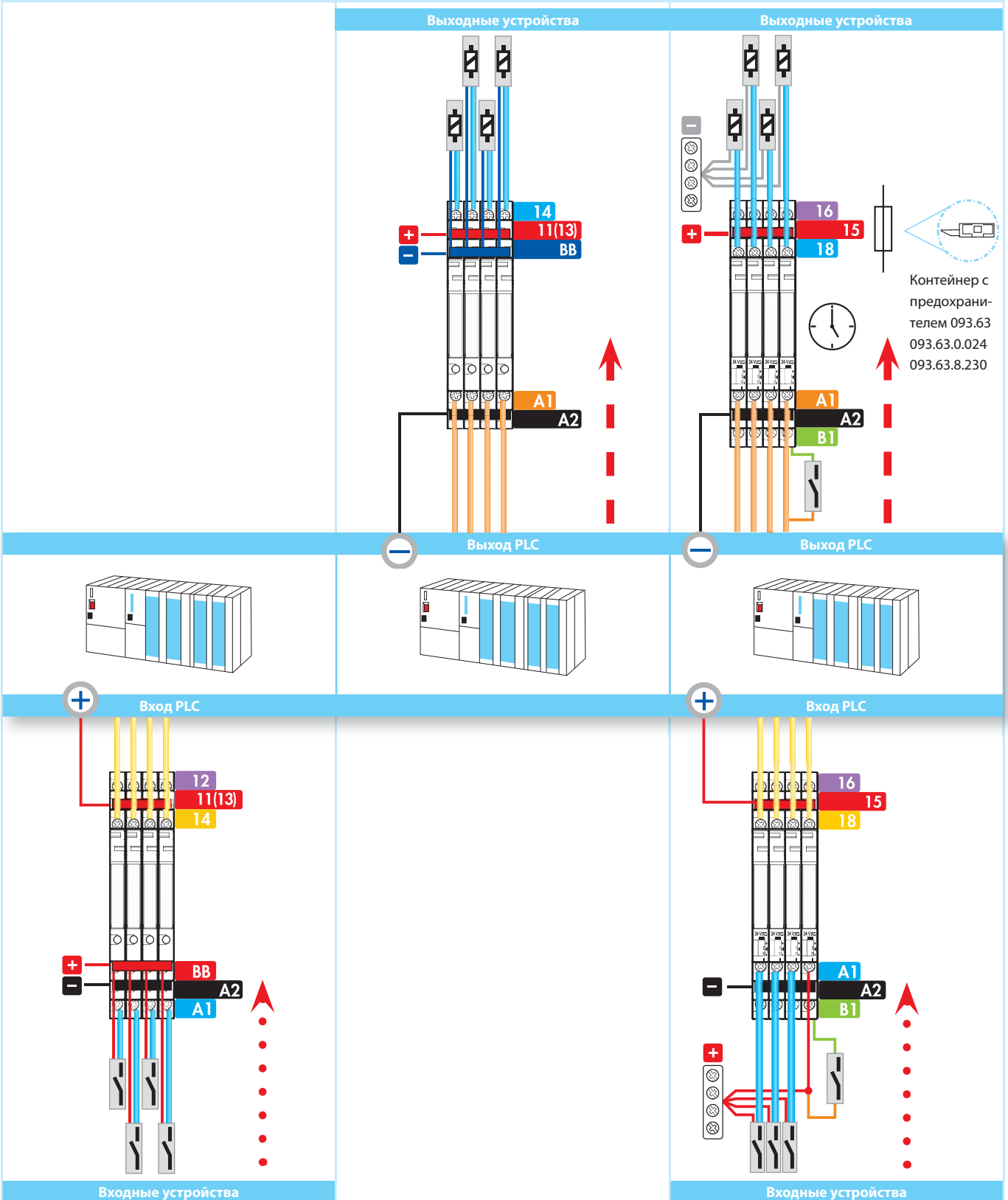



**MasterBASIC - EMR**

**1-полюсный интерфейсный модуль, ширина 6.2 мм, идеально подходит для электронных PLC-систем**

- Общие точки подключения возможны с помощью дополнительных перемычек (клеммы A1, A2 и 11)
- Сертифицировано UL (некоторые комбинации реле / розетка)

В



- Электромеханическое реле 6 А
- Питание от 6 до 24 и 125 В AC/DC и 230 В AC
- Розетки с винтовыми клеммами и безвинтовыми клеммами Push-in
- Монтаж на рейку 35 мм (EN 60715)

39.11

Винтовая клемма



39.01

Клемма Push-in

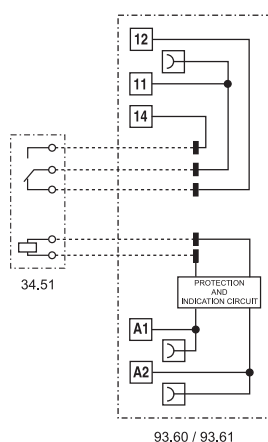

См. чертеж на стр. 202, 203

**Характеристики контактов**

Конфигурация контактов		1 CO (SPDT)
Номинальный ток/макс. пиковый ток	A	6/10
Ном. напряжение/макс. напряжение	B AC	250/400
Номинальная нагрузка AC1	BA	1500
Номинальная нагрузка AC15 (230 В AC)	BA	300
Допустимая мощность однофазного двигателя (230 В AC)	кВт	0.185
Отключающая способность DC1: 30/110/220 В	A	6/0.2/0.12
Мин. нагрузка переключения	мВт (В/мА)	500 (12/10)
Стандартный материал контактов		AgNi

**Характеристики питания**

Номинальное напряжение. (U <sub>N</sub> )	B AC/DC	6 - 12 - 24 - 110...125
	B AC (50/60 Гц)	220...240
Номинальная мощность	BA (50 Гц)/Вт	См. стр. 18
Рабочий диапазон		(0.8...1.1)U <sub>N</sub>
Напряжение удержания		0.6 U <sub>N</sub>
Напряжение отключения		0.1 U <sub>N</sub>

**Технические параметры**

Механическая долговечность AC/DC	циклов	10 · 10 <sup>6</sup>
Электр. долговечность при ном. нагрузке AC1	циклов	60 · 10 <sup>3</sup>
Время вкл/выкл	мс	5/6
Изоляция между катушкой и контактами (1.2/50 мкс)	кВ	6 (8 мм)
Электрическая прочность между открытыми контактами	B AC	1000
Внешний температурный диапазон	°C	-40...+70
Категория защиты		IP 20

Сертификация (в соответствии с типом)



## MasterBASIC - SSR

1-полюсный интерфейсный модуль, ширина 6.2 мм, идеально подходит для электронных PLC-систем

- Общие точки подключения возможны с помощью дополнительных перемычек (клеммы A1, A2 и 13+)
- Сертифицировано UL (некоторые комбинации реле / розетка)



- Твердотельные реле 0.1 или 2 А
- Питание от 6 до 24 и 125 В AC/DC и 230 В AC
- Розетки с винтовыми клеммами и безвинтовыми клеммами Push-in
- Монтаж на рейку 35 мм (EN 60715)

39.10  
Винтовая клемма



39.00  
Клемма Push-in

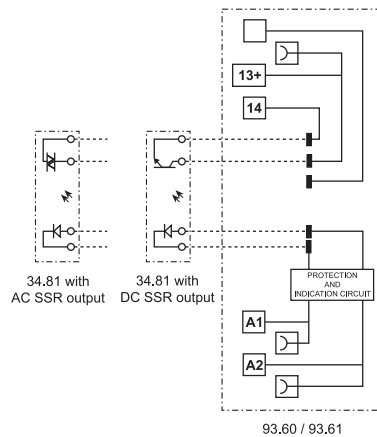

См. чертеж на стр. 202, 203

Выходная цепь (SSR)		39.x0.x.xxx.9024	39.x0.x.xxx.7048	39.x0.x.xxx.8240
Конфигурация контактов		1 NO (SPST-NO)		
Номинальный ток/макс. пиковый ток (10 мс)	A	2/20 DC	0.1/0.5 DC	2/40 AC
Ном. напряжение/ макс. блокирующее напряжение	B	24/33 DC	48/60 DC	240 В AC
Диапазон напряжений на переключение	B	(1.5...24) DC	(1.5...48) DC	(12...275) AC
Повторяющееся импульсное напряжение в закрытом состоянии	V <sub>pk</sub>	—	—	600
Минимальный ток переключения	мА	1	0.05	22
Макс. ток утечки в состоянии ВЫКЛ	мА	0.001	0.001	1.5
Макс. падение напряжения в состоянии ВКЛ	B	0.12	1	1.6
<b>Характеристики питания</b>				
Номинальное напряжение. (U <sub>N</sub> )	B AC/DC	110...125		
	B AC (50/60 Гц)	220...240		
	B DC	6 - 12 - 24		
Номинальная мощность	ВА (50 Гц)/Вт	См. стр. 19		
Рабочий диапазон		(0.8...1.1)U <sub>N</sub>		
Напряжение отключения		0.1 U <sub>N</sub>		
<b>Технические параметры</b>				
Время вкл/выкл	мс	0.2/0.6	0.04/0.6	12/12
Электрическая прочность между входом/выходом	B AC	2500		
Внешний температурный диапазон		-20...+55		
Категория защиты		IP 20		
Сертификация (в соответствии с типом)				

## MasterPLUS - EMR

1-полюсный интерфейсный модуль, ширина 6.2 мм, идеально подходит для электронных PLC-систем

- Имеется дополнительный контейнер с предохранителем **093.63**, **093.63.0.024**, **093.63.8.230** (для предохранителей 5 x 20 мм) для защиты выходных цепей, см. стр. 27
- Общие точки подключения возможны с помощью дополнительных перемычек (клеммы A1, A2 и 11)
- Сертифицировано UL (некоторые комбинации реле / розетка)

B



- Электромеханическое реле 6 А
- Питание от 6 до 125 В AC/DC, 125 и 220 В DC, 230 В AC, 24...240 В AC/DC
- Розетки с винтовыми клеммами и безвинтовыми клеммами Push-in
- Монтаж на рейку 35 мм (EN 60715)

- Электромеханическое реле 6 А
- Версия с подавлением тока утечки, питание 125 В AC/DC и 230 В AC
- Розетки с винтовыми клеммами и безвинтовыми клеммами Push-in

39.31/39.31.3

Винтовая клемма



39.61/39.61.3

Клемма Push-in



См. чертеж на стр. 202, 203

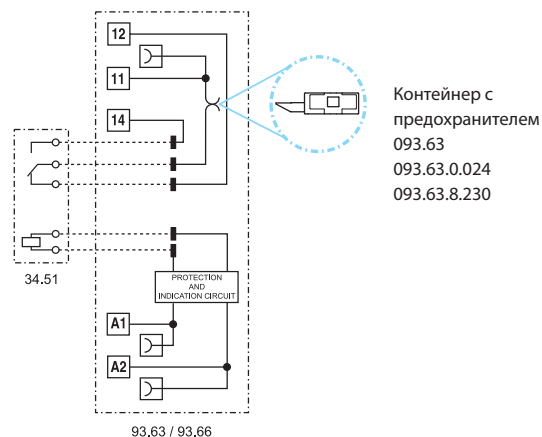

### Характеристики контактов

Конфигурация контактов		1 CO (SPDT)	1 CO (SPDT)
Номинальный ток/макс. пиковый ток	A	6/10	6/10
Ном. напряжение/макс. напряжение	B AC	250/400	250/400
Номинальная нагрузка AC1	BA	1500	1500
Номинальная нагрузка AC15 (230 В AC)	BA	300	300
Допустимая мощность однофазного двигателя (230 В AC)	кВт	0.185	0.185
Отключающая способность DC1: 30/110/220 В	A	6/0.2/0.12	6/0.2/0.12
Мин. нагрузка переключения	мВт (В/мА)	500 (12/10)	500 (12/10)
Стандартный материал контактов		AgNi	AgNi

### Характеристики питания

Номинальное напряжение. (U <sub>N</sub> )	V AC/DC	6 - 12 - 24 - 60 - 110...125 - 24...240	110...125
	V AC (50/60 Гц)	220...240	220...240
	V DC	110...125 - 220	—
Номинальная мощность	ВА (50 Гц)/Вт	См. стр. 18	См. стр. 18
Рабочий диапазон		(0.8...1.1)U <sub>N</sub>	(0.8...1.1)U <sub>N</sub>
Напряжение удержания		0.6 U <sub>N</sub>	0.6 U <sub>N</sub>
Напряжение отключения		0.1 U <sub>N</sub>	0.3 U <sub>N</sub>

### Технические параметры

Механическая долговечность AC/DC	циклов	10 · 10 <sup>6</sup>	10 · 10 <sup>6</sup>
Электр. долговечность при ном. нагрузке AC1	циклов	60 · 10 <sup>3</sup>	60 · 10 <sup>3</sup>
Время вкл/выкл	мс	5/6	5/6
Изоляция между катушкой и контактами (1.2/50 мкс)	кВ	6 (8 мм)	6 (8 мм)
Электрическая прочность между открытыми контактами	B AC	1000	1000
Внешний температурный диапазон	°C	-40...+70 (+55 для 220 В DC)	-40...+70
Категория защиты		IP 20	IP 20

Сертификация (в соответствии с типом)



## MasterPLUS - SSR

**1-полюсный интерфейсный модуль, ширина 6.2 мм, идеально подходит для электронных PLC-систем**

- Имеется дополнительный контейнер с предохранителем **093.63**, **093.63.0.024**, **093.63.8.230** (для предохранителей 5 x 20 мм) для защиты выходных цепей, см. стр. 27
- Общие точки подключения возможны с помощью дополнительных перемычек (клеммы A1, A2 и 13+)
- Сертифицировано UL (некоторые комбинации реле / розетка)



- Твердотельные реле 0.1 или 2 А
- Питание от 24 до 125 В AC/DC, 6 до 220 В DC, 230 В AC, 24...240 В AC/DC
- Розетки с винтовыми клеммами и безвинтовыми клеммами Push-in
- Монтаж на рейку 35 мм (EN 60715)



- Твердотельные реле 0.1 или 2 А
- Версия с подавлением тока утечки, питание 125 В AC/DC и 230 В AC
- Розетки с винтовыми клеммами и безвинтовыми клеммами Push-in

39.30/39.30.3  
Винтовая клемма



39.60/39.60.3  
Клемма Push-in

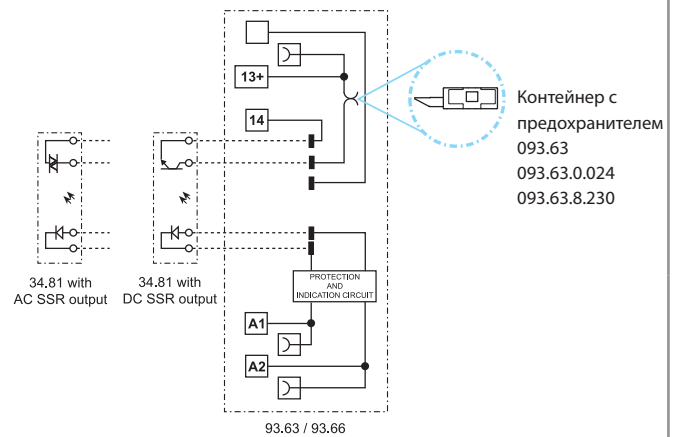

См. чертеж на стр. 202, 203

Выходная цепь (SSR)		39.x0.x.xxx.9024	39.x0.x.xxx.7048	39.x0.x.xxx.8240	39.x0.3.xxx.9024	39.x0.3.xxx.7048	39.x0.3.xxx.8240
Конфигурация контактов		1 NO (SPST-NO)			1 NO (SPST-NO)		
Номинальный ток/макс. пиковый ток (10 мс)	A	2/20 DC	0.1/0.5 DC	2/40 AC	2/20 DC	0.1/0.5 DC	2/40 AC
Ном. напряжение/ макс. блокирующее напряжение	B	24/33 DC	48/60 DC	240 В AC	24/33 DC	48/60 DC	240 В AC
Диапазон напряжений на переключение	B	(1.5...24) DC	(1.5...48) DC	(12...275) AC	(1.5...24) DC	(1.5...48) DC	(12...275) AC
Повторяющееся импульсное напряжение в закрытом состоянии	V <sub>pk</sub>	—	—	600	—	—	600
Минимальный ток переключения	mA	1	0.05	22	1	0.05	22
Макс. ток утечки в состоянии ВЫКЛ	mA	0.001	0.001	1.5	0.001	0.001	1.5
Макс. падение напряжения в состоянии ВКЛ	V	0.12	1	1.6	0.12	1	1.6
<b>Характеристики питания</b>							
Номинальное напряжение. (U <sub>N</sub> )	V AC/DC	24 - 110...125 - 24...240			110...125		
	V AC (50/60 Гц)	220...240			220...240		
	V DC	6 - 12 - 24 - 60 - 110...125 - 220			—		
Номинальная мощность	ВА (50 Гц)/Вт	См. стр. 19			См. стр. 19		
Рабочий диапазон		(0.8...1.1)U <sub>N</sub>			(0.8...1.1)U <sub>N</sub>		
Напряжение отключения		0.1 U <sub>N</sub>			0.3 U <sub>N</sub>		
<b>Технические параметры</b>							
Время вкл/выкл	мс	0.2/0.6	0.04/0.6	12/12	0.2/0.6	0.04/0.6	12/12
Электрическая прочность между входом/выходом	V AC	2500			2500		
Внешний температурный диапазон	°C	-20...+55			-20...+55		
Категория защиты		IP 20			IP 20		
<b>Сертификация</b> (в соответствии с типом)							



**MasterINPUT - EMR**

1-полюсный интерфейсный модуль, ширина 6.2 мм, идеально подходит для электронных PLC-систем

- Опция Jumper link для простого распределения электропитания на дополнительные переключатели и аналогичные входные устройства (распределительная шина Bus-bar)
- Стандартная версия - контакты с золотым покрытием для коммутации сигналов малой мощности
- Сертифицировано UL (некоторые комбинации реле / розетка)

В



- Электромеханическое реле 6 А
- Питание 6 - 12 - 24 - 125 В AC/DC и 230 В AC
- Розетки с винтовыми клеммами и безвинтовыми клеммами Push-in
- Монтаж на рейку 35 мм (EN 60715)

39.41

Винтовая клемма



39.71

Клемма Push-in

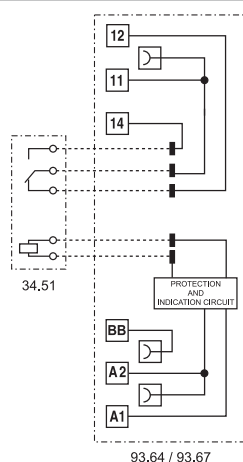

См. чертеж на стр. 202, 203

**Характеристики контактов**

Конфигурация контактов		1 CO (SPDT)
Номинальный ток/макс. пиковый ток	A	6/10
Ном. напряжение/макс. напряжение	B AC	250/400
Номинальная нагрузка AC1	BA	1500
Номинальная нагрузка AC15 (230 В AC)	BA	300
Допустимая мощность однофазного двигателя (230 В AC)	кВт	0.185
Отключающая способность DC1: 30/110/220 В	A	6/0.2/0.12
Мин. нагрузка переключения	мВт (В/мА)	50 (5/2)
Стандартный материал контактов		AgNi + Au

**Характеристики питания**

Номинальное напряжение. (U <sub>N</sub> )	B AC/DC	6 - 12 - 24 - 110...125
	B AC (50/60 Гц)	220...240
Номинальная мощность	BA (50 Гц)/Вт	См. стр. 18
Рабочий диапазон		(0.8...1.1)U <sub>N</sub>
Напряжение удержания		0.6 U <sub>N</sub>
Напряжение отключения		0.1 U <sub>N</sub>

**Технические параметры**

Механическая долговечность AC/DC	циклов	10 · 10 <sup>6</sup>
Электр. долговечность при ном. нагрузке AC1	циклов	60 · 10 <sup>3</sup>
Время вкл/выкл	мс	5/6
Изоляция между катушкой и контактами (1.2/50 мкс)	кВ	6 (8 мм)
Электрическая прочность между открытыми контактами	B AC	1000
Внешний температурный диапазон	°C	-40...+70
Категория защиты		IP 20

Сертификация (в соответствии с типом)



### MasterINPUT - SSR

**1-полюсный интерфейсный модуль, ширина 6.2 мм, идеально подходит для электронных PLC-систем**

- Опция Jumper link для простого распределения электропитания на дополнительные переключатели и аналогичные входные устройства (распределительная шина Bus-bar)
- Сертифицировано UL (некоторые комбинации реле / розетка)



- Твердотельные реле 0.1 или 2 А
- Питание 6 - 12 - 24 В DC, 24 - 125 В AC/DC и 230 В AC
- Розетки с винтовыми клеммами и безвинтовыми клеммами Push-in
- Монтаж на рейку 35 мм (EN 60715)

39.40  
Винтовая клемма



39.70  
Клемма Push-in

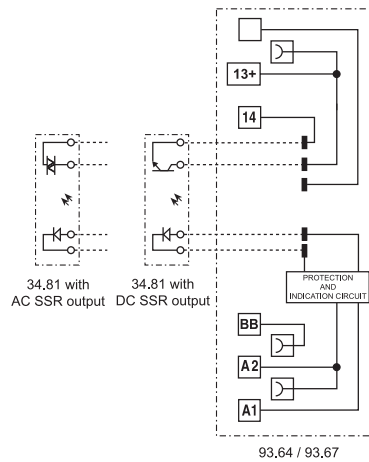

См. чертеж на стр. 202, 203

Выходная цепь (SSR)		39.x0.x.xxx.9024	39.x0.x.xxx.7048	39.x0.x.xxx.8240
Конфигурация контактов		1 NO (SPST-NO)		
Номинальный ток/макс. пиковый ток (10 мс)	A	2/20 DC	0.1/0.5 DC	2/40 AC
Ном. напряжение/ макс. блокирующее напряжение	B	24/33 DC	48/60 DC	240 В AC
Диапазон напряжений на переключение	B	(1.5...24) DC	(1.5...48) DC	(12...275) AC
Повторяющееся импульсное напряжение в закрытом состоянии	$V_{pk}$	—	—	600
Минимальный ток переключения	mA	1	0.05	22
Макс. ток утечки в состоянии ВЫКЛ	mA	0.001	0.001	1.5
Макс. падение напряжения в состоянии ВКЛ	V	0.12	1	1.6
<b>Характеристики питания</b>				
Номинальное напряжение. ( $U_N$ )	V AC/DC	24 - 110...125		
	V AC (50/60 Гц)	220...240		
	V DC	6 - 12 - 24		
Номинальная мощность	ВА (50 Гц)/Вт	См. стр. 19		
Рабочий диапазон		$(0.8...1.1)U_N$		
Напряжение отключения		$0.1 U_N$		
<b>Технические параметры</b>				
Время вкл/выкл	мс	0.2/0.6	0.04/0.6	12/12
Электрическая прочность между входом/выходом	V AC	2500		
Внешний температурный диапазон	°C	-20...+55		
Категория защиты		IP 20		
Сертификация (в соответствии с типом)				

**MasterOUTPUT - EMR**

1-полюсный интерфейсный модуль, ширина 6.2 мм, идеально подходит для электронных PLC-систем

- Опция Jumper link для простого распределения электропитания на выходные устройства (распределительная шина Bus-bar) и подключения электромагнитных клапанов и других устройств.
- Сертифицировано UL (некоторые комбинации реле / розетка)

В



- Электромеханическое реле 6 А
- Питание 6 - 12 - 24 - 125 В AC/DC и 230 В AC
- Розетки с винтовыми клеммами и безвинтовыми клеммами Push-in
- Монтаж на рейку 35 мм (EN 60715)

39.21

Винтовая клемма



39.51

Клемма Push-in

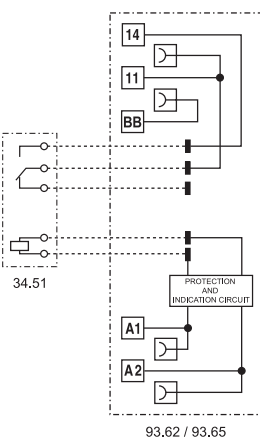

См. чертеж на стр. 202, 203

**Характеристики контактов**

Конфигурация контактов		1 NO (SPST-NO)
Номинальный ток/макс. пиковый ток	A	6/10
Ном. напряжение/макс. напряжение	B AC	250/400
Номинальная нагрузка AC1	BA	1500
Номинальная нагрузка AC15 (230 В AC)	BA	300
Допустимая мощность однофазного двигателя (230 В AC)	кВт	0.185
Отключающая способность DC1: 30/110/220 В	A	6/0.2/0.12
Мин. нагрузка переключения	мВт (В/мА)	500 (12/10)
Стандартный материал контактов		AgNi

**Характеристики питания**

Номинальное напряжение. (U <sub>N</sub> )	B AC/DC	6 - 12 - 24 - 110...125
	B AC (50/60 Гц)	220...240
Номинальная мощность	BA (50 Гц)/Вт	См. стр. 18
Рабочий диапазон		(0.8...1.1)U <sub>N</sub>
Напряжение удержания		0.6 U <sub>N</sub>
Напряжение отключения		0.1 U <sub>N</sub>

**Технические параметры**

Механическая долговечность AC/DC	циклов	10 · 10 <sup>6</sup>
Электр. долговечность при ном. нагрузке AC1	циклов	60 · 10 <sup>3</sup>
Время вкл/выкл	мс	5/6
Изоляция между катушкой и контактами (1.2/50 мкс)	кВ	6 (8 мм)
Электрическая прочность между открытыми контактами	B AC	1000
Внешний температурный диапазон	°C	-40...+70
Категория защиты		IP 20

Сертификация (в соответствии с типом)





## MasterOUTPUT - SSR

**1-полюсный интерфейсный модуль, ширина 6.2 мм, идеально подходит для электронных PLC-систем**

- Опция Jumper link для простого распределения электропитания на выходные устройства (распределительная шина Bus-bar) и подключения электромагнитных клапанов и других устройств.
- Сертифицировано UL (некоторые комбинации реле / розетка)



- Твердотельные реле 0.1 или 2 А
- Питание от 6 до 24 В DC, 125 В AC/DC и 230 В AC
- Розетки с винтовыми клеммами и безвинтовыми клеммами Push-in
- Монтаж на рейку 35 мм (EN 60715)

39.20

Винтовая клемма



39.50

Клемма Push-in

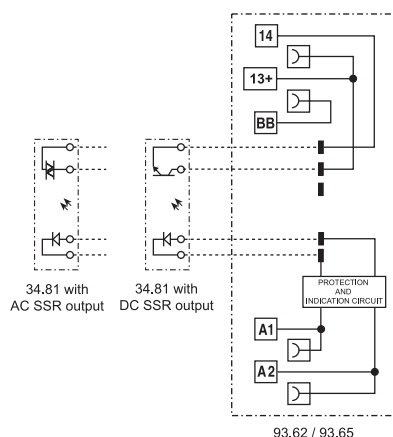

См. чертеж на стр. 202, 203

<b>Выходная цепь (SSR)</b>		<b>39.x0.x.xxx.9024</b>	<b>39.x0.x.xxx.7048</b>	<b>39.x0.x.xxx.8240</b>
Конфигурация контактов		1 NO (SPST-NO)		
Номинальный ток/макс. пиковый ток (10 мс)	A	2/20 DC	0.1/0.5 DC	2/40 AC
Ном. напряжение/ макс. блокирующее напряжение	B	24/33 DC	48/60 DC	240 В AC
Диапазон напряжений на переключение	B	(1.5...24) DC	(1.5...48) DC	(12...275) AC
Повторяющееся импульсное напряжение в закрытом состоянии	$V_{pk}$	—	—	600
Минимальный ток переключения	mA	1	0.05	22
Макс. ток утечки в состоянии ВЫКЛ	mA	0.001	0.001	1.5
Макс. падение напряжения в состоянии ВКЛ	B	0.12	1	1.6
<b>Характеристики питания</b>				
Номинальное напряжение. ( $U_N$ )	B AC/DC	110...125		
	B AC (50/60 Гц)	220...240		
	B DC	6 - 12 - 24		
Номинальная мощность	ВА (50 Гц)/Вт	См. стр. 19		
Рабочий диапазон		$(0.8...1.1)U_N$		
Напряжение отключения		0.1 $U_N$		
<b>Технические параметры</b>				
Время вкл/выкл	мс	0.2/0.6	0.04/0.6	12/12
Электрическая прочность между входом/выходом	B AC	2500		
Внешний температурный диапазон	°C	-20...+55		
Категория защиты		IP 20		
<b>Сертификация (в соответствии с типом)</b>				



**MasterTIMER - EMR**

Тонкий интерфейсный модуль с таймером, ширина 6.2 мм, идеальное решение для экономии места в электрическом щите

- Настройка таймера с помощью поворотной ручки на передней панели, доступной после установки
- Клемма управляющего сигнала
- DIP-переключатель выбора из 4 шкал времени и 8 функций
- Имеется дополнительный контейнер с предохранителем **093.63**, **093.63.0.024**, **093.63.8.230** (для предохранителей 5 x 20 мм) для защиты выходных цепей, см. стр. 27
- Общие точки подключения возможны с помощью дополнительных перемычек (клеммы A1, A2 и B1)
- Сертифицировано UL (некоторые комбинации реле / розетка)

В

39.81  
Винтовая клемма



39.91  
Клемма Push-in



- Электромеханическое реле 6 А
- Питание 12 - 24 В AC/DC
- Розетки с винтовыми клеммами и безвинтовыми клеммами Push-in
- Монтаж на рейку 35 мм (EN 60715)

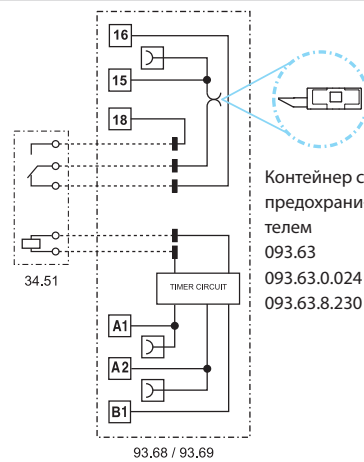

- AI:** Задержка включения
- DI:** Интервал
- GI:** Задержка импульса (0.5 с)
- SW:** Симметричный повтор цикла (пусковой импульс ВКЛ)
- BE:** Задержка отключения с управляющим сигналом
- CE:** Задержка включения и отключения с управляющим сигналом
- DE:** Интервалы по управляющему сигналу при включении
- EE:** Интервалы по управляющему сигналу при отключении

См. чертеж на стр. 202, 203

**Характеристики контактов**

Конфигурация контактов		1 CO (SPDT)
Номинальный ток/макс. пиковый ток	A	6/10
Ном. напряжение/макс. напряжение	B AC	250/400
Номинальная нагрузка AC1	BA	1500
Номинальная нагрузка AC15 (230 В AC)	BA	300
Допустимая мощность однофазного двигателя (230 В AC)	кВт	0.185
Отключающая способность DC1: 30/110/220 В	A	6/0.2/0.12
Мин. нагрузка переключения	мВт (В/мА)	500 (12/10)
Стандартный материал контактов		AgNi

**Характеристики питания**

Номинальное напряжение. (U <sub>N</sub> )	В AC/DC	12 - 24
Ном. мощн. AC/DC	ВА (50 Гц)/Вт	См. стр. 18
Рабочий диапазон		(0.8...1.1)U <sub>N</sub>
Напряжение удержания		0.6 U <sub>N</sub>
Напряжение отключения		0.1 U <sub>N</sub>

**Технические параметры**

Временные диапазоны		(0.1...3) с, (3...60) с, (1...20) мин, (0.3...6) ч
Воспроизводимость	%	± 1
Время восстановления	мс	≤ 50
Минимальный управляющий импульс	мс	50
Погрешность точности полного диапазона уставки	%	5
Электр. долговечность при ном. нагрузке AC1	циклов	60 · 10 <sup>3</sup>
Внешний температурный диапазон	°C	-20...+50
Категория защиты		IP 20

Сертификация (в соответствии с типом)



## MasterTIMER - SSR

Тонкий интерфейсный модуль с таймером, ширина 6.2 мм, идеальное решение для экономии места в электрическом щите

- Настройка таймера с помощью поворотной ручки на передней панели, доступной после установки
- Винтовой зажим
- DIP-переключатель выбора из 4 шкал времени и 8 функций
- Имеется дополнительный контейнер с предохранителем **093.63**, **093.63.0.024**, **093.63.8.230** (для предохранителей 5 x 20 мм) для защиты выходных цепей, см. стр. 27
- Общие точки подключения возможны с помощью дополнительных перемычек (клеммы A1, A2 и B1)
- Сертифицировано UL (некоторые комбинации реле / розетка)



- Твердотельные реле 0.1 или 2 А
- Питание 12 - 24 В AC/DC
- Розетки с винтовыми клеммами и безвинтовыми клеммами Push-in
- Монтаж на рейку 35 мм (EN 60715)

39.80

Винтовая клемма



39.90

Клемма Push-in

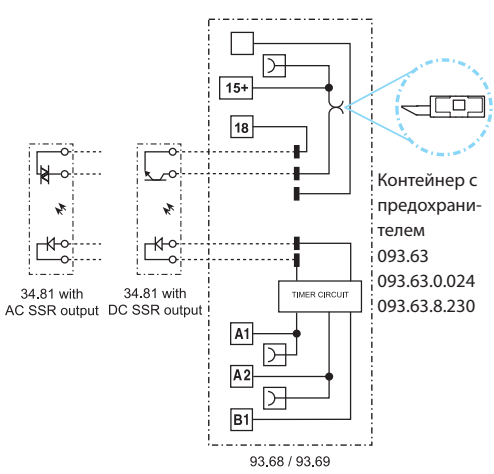

- AI:** Задержка включения
- DI:** Интервал
- GI:** Задержка импульса (0,5 с)
- SW:** Симметричный повтор цикла (пусковой импульс ВКЛ)
- BE:** Задержка отключения с управляющим сигналом
- CE:** Задержка включения и отключения с управляющим сигналом
- DE:** Интервалы по управляющему сигналу при включении
- EE:** Интервалы по управляющему сигналу при отключении

См. чертеж на стр. 202, 203

Выходная цепь (SSR)		39.x0.x.xxx.9024	39.x0.x.xxx.7048	39.x0.x.xxx.8240
Конфигурация контактов		1 NO (SPST-NO)		
Номинальный ток/макс. пиковый ток (10 мс)	A	2/20 DC	0.1/0.5 DC	2/40 AC
Ном. напряжение/ макс. блокирующее напряжение	B	24/33 DC	48/60 DC	240 В AC
Диапазон напряжений на переключение	B	(1.5...24) DC	(1.5...48) DC	(12...275) AC
Повторяющееся импульсное напряжение в закрытом состоянии	$V_{pk}$	—	—	600
Минимальный ток переключения	mA	1	0.05	22
Макс. ток утечки в состоянии ВЫКЛ	mA	0.001	0.001	1.5
Макс. падение напряжения в состоянии ВКЛ	B	0.12	1	1.6
<b>Характеристики питания</b>				
Номинальное напряжение. ( $U_N$ )	B AC/DC	12 - 24		
Номинальная мощность	ВА (50 Гц)/Вт	См. стр. 19		
Рабочий диапазон		$(0.8...1.1)U_N$		
Напряжение удержания		$0.6 U_N$		
Напряжение отключения		$0.1 U_N$		
<b>Технические параметры</b>				
Временные диапазоны		(0.1...3) с, (3...60) с, (1...20) мин, (0.3...6) ч		
Воспроизводимость	%	$\pm 1$		
Время восстановления	мс	$\leq 50$		
Минимальный управляющий импульс	мс	50		
Погрешность точности всего диапазона установки	%	5		
Внешний температурный диапазон	°C	-20...+50		
Категория защиты		IP 20		
Сертификация (в соответствии с типом)				

**MasterBASIC - EMR ATEX**

1-полюсный интерфейс модуль, ширина 6.2 мм, идеально подходит для электронных PLC-систем

**Взрывозащищённая версия, соответствие ATEX (EX nC)**

- Электромеханическое реле
- Версии AC, DC и AC / DC
- Розетки с винтовыми клеммами и безвинтовыми клеммами Push-in
- Зарегистрировано UL
- Контакты не содержат кадмий
- Соответствует:
  - EN 60079-0: 2012 и EN 60079-15: 2010
  - 94/9/CE и 2014/34/ UE
- Общие точки подключения возможны с помощью дополнительных перемычек (клеммы A1, A2 и 11) и многополюсного соединителя **MasterADAPTER**
- Монтаж на рейку 35 мм (EN 60715)

В



- контакт 1 CO 6 А
- Розетки с винтовыми клеммами и безвинтовыми клеммами Push-in
- Монтаж на рейку 35 мм (EN 60715)
- Соответствует ATEX

39.11  
Винтовая клемма



39.01  
Клемма Push-in

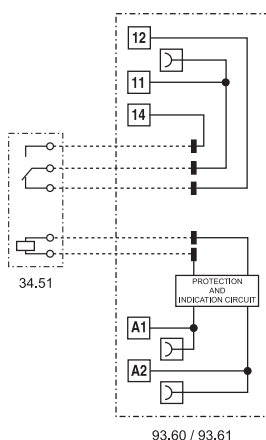

См. чертеж на стр. 202, 203

**Характеристики контактов**

Конфигурация контактов		1 CO (SPDT)
Номинальный ток/макс. пиковый ток	A	6/10
Ном. напряжение/макс. напряжение	B AC	250/400
Номинальная нагрузка AC1	BA	1500
Номинальная нагрузка AC15 (230 В AC)	BA	300
Допустимая мощность однофазного двигателя (230 В AC)	кВт	0.185
Отключающая способность DC1: 30/110/220 В	A	6/0.2/0.12
Мин. нагрузка переключения	мВт (В/мА)	500 (12/10)
Стандартный материал контактов		AgNi

**Характеристики катушки**

Номинальное напряжение. (U <sub>N</sub> )	B AC/DC	6 - 12 - 24 - 110...125 - 24...240
	B AC (50/60 Гц)	230...240
	B DC	6 - 12 - 24
Ном. мощн. AC/DC	BA (50 Гц)/Вт	См. стр. 18
Рабочий диапазон		(0.8...1.1)U <sub>N</sub>
Напряжение удержания		0.6 U <sub>N</sub>
Напряжение отключения		0.1 U <sub>N</sub>

**Технические параметры**

Механическая долговечность AC/DC	циклов	10 · 10 <sup>6</sup>
Электр. долговечность при ном. нагрузке AC1	циклов	60 · 10 <sup>3</sup>
Время вкл./выкл.	мс	5/6
Изоляция между катушкой и контактами (1.2/50 мкс)	кВ	6 (8 мм)
Электрическая прочность между открытыми контактами	B AC	1000
Внешний температурный диапазон	°C	-40...+70
Категория защиты		IP 20

**Сертификация** (в соответствии с типом)



## 39 Серия - Интерфейсные модули реле 0.1 - 2 - 6 А

### Информация по заказам - версия ATEX

Пример: Интерфейсный модуль электромеханического реле 39 серии, с винтовыми клеммами (SPDT), 1 CO 6 А, 24 В DC, версия ATEX.

<p><b>Серия</b> — 3 9 . 1 1 . 7 . 0 2 4 . 0 0 7 3</p> <p><b>Тип</b></p> <p>0 = Безвинтовые клеммы Push-in Установка на рейку 35 мм (EN 60715)</p> <p>1 = Винтовые клеммы Установка на рейку 35 мм (EN 60715)</p> <p><b>Кол-во контактов</b></p> <p>1 = 1 CO, 6 А</p> <p><b>Тип катушки</b></p> <p>0 = AC/DC</p> <p>7 = DC, высокой чувствительности</p> <p>8 = AC (50/60 Гц)</p> <p><b>Напряжение катушки</b></p> <p>См. характеристики катушки</p>	<p><b>A: Материал контактов</b></p> <p>0 = AgNi Стандартный</p> <p>5 = AgNi + Au</p> <p><b>B: Схема контакта</b></p> <p>0 = CO (nPDT)</p>	<p><b>C - D: Опция</b></p> <p>73 = соответствует ATEX (Ex nA nC)</p>
---	---	--



**B**
**СЕРИЯ 39**

### Другие данные версии ATEX

Макс. ток при 70 °C	Установка одного интерфейса	> установка группами более 8 шт.
Тип 39.11/01	A 6	5
Только для типа 39.11/01 (110...125) В AC/DC	A 6	4
Клеммы	Винтовые Клеммы	Безвинтовые клеммы Push-in
Длина зачистки провода	мм 10	8
Момент затяжки винтов	Нм 0.5	—
Сечение провода	одножильный и многожильный провод	одножильный и многожильный провод
	мм <sup>2</sup> 1 x 2.5	1 x 2.5
	AWG 1 x 14	1 x 14

### Маркировка - версии ATEX - ATEX, II 3G Ex nA nC IIC Gc

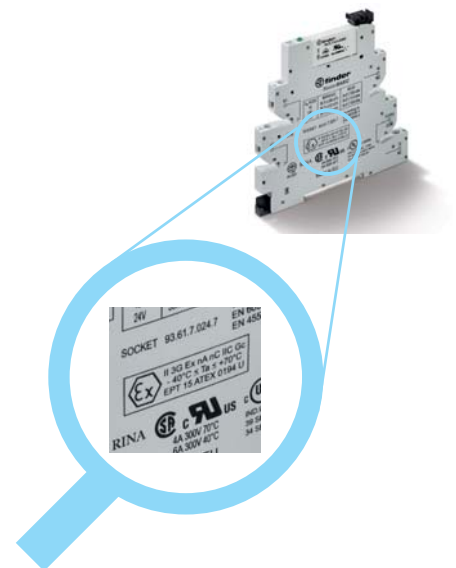
МАРКИРОВКА	
	Маркировка взрывозащиты
<b>II</b>	Компонент для надшахтных установок (не для шахт)
<b>3</b>	Категория 3 нормальный уровень защиты
<b>ГАЗ</b>	<b>G</b> Взрывоопасная среда вследствие присутствия горючего газа или тумана
	<b>Ex nA</b> Искробезопасное оборудование
	<b>Ex nC</b> Герметичное устройство (тип защиты для категории 3G)
	<b>IIC</b> Газовая группа
	<b>Gc</b> Уровень защиты оборудования:
<b>-40 °C ≤ Ta ≤ +70 °C</b> Внешняя температура	
<b>EPT 15 ATEX 0194 U</b> EPT: Лаборатория, выдавшая сертификат соответствия ЕС 15: Год выдачи сертификата 0194: номер сертификата соответствия CE U: ATEX-компонент	



## Информация по заказам

Пример: *MasterPLUS* Интерфейсный модуль 39 серии, электромеханическое реле с винтовыми клеммами 1 CO (SPDT), 24 В DC, катушка AC/DC

3 9 . 3 1 . 0 . 0 2 4 . 0 0 6 0

A B C D

B

## Серия

- Тип**
- 1 = *MasterBASIC*, с винтовой клеммой
  - 0 = *MasterBASIC*, с клеммой Push-in
  - 3 = *MasterPLUS*, с винтовой клеммой, предохранитель выходной цепи
  - 6 = *MasterPLUS*, с клеммой Push-in предохранитель выходной цепи
  - 4 = *MasterINPUT*, с винтовой клеммой
  - 7 = *MasterINPUT*, с клеммой Push-in
  - 2 = *MasterOUTPUT*, с винтовой клеммой
  - 5 = *MasterOUTPUT*, с клеммой Push-in
  - 8 = *MasterTIMER* мультифункциональный, с винтовой клеммой, предохранитель выходной цепи
  - 9 = *MasterTIMER* мультифункциональный, с клеммой Push-in, предохранитель выходной цепи

## Кол-во контактов

- 1 = 1 CO (только EMR, кроме 39.21/51, 1 NO)
- 0 = 1 NO (только SSR)

## Версия катушки, EMR / Входной контур, SSR

- 0 = AC (50/60 Гц)/DC
- 3 = Подавление утечки тока AC (50/60 Гц)
- 7 = Чувствительная DC
- 8 = AC (50/60 Гц)

## Напряжение катушки, EMR / Напряжение на входе, SSR

См. стр. 18

## D: Специальная версия, EMR

0 = Стандартный

## C: Опции, EMR

6 = Стандартный

## B: Контакты, EMR

0 = CO (кроме 39.21/51, 1 NO)

## A: Материал контактов, EMR

0 = AgNi Стандартный

4 = AgSnO<sub>2</sub>

5 = AgNi + Au

## ABCD: Версия выходного контура, SSR

7048 = 0.1 A - 48 В DC

8240 = 2 A - 230 В AC

9024 = 2 A - 24 В DC

## EMR - Выбор характеристик и опций: возможны комбинации только в одном ряду.

Предпочтительные варианты выделены **жирным** шрифтом.

Тип	Тип катушки	A	B	C	D
39.11/01	0.006 - 0.012	0 - 4 - 5	0	6	0
	<b>0.024</b> - 0.125 - <b>8.230</b>				
39.31/61	0.006 - 0.012	0 - 4 - 5	0	6	0
	<b>0.024</b> - 0.060				
	0.125 - 0.240 - <b>8.230</b>				
	7.125 - 7.220 3.125 - 3.230				
39.41/71	0.006 - 0.012	0 - 4 - 5	0	6	0
	<b>0.024</b> - 0.125				
	<b>8.230</b>				
39.21/51	0.006 - 0.012	0 - 4 - 5	0	6	0
	<b>0.024</b> - 0.125				
	<b>8.230</b>				
39.81/91	0.012 - <b>0.024</b>	0	0	6	0

## SSR - Выбор характеристик и опций: возможны комбинации только в одном ряду.

Предпочтительные варианты выделены **жирным** шрифтом.

Тип	Источник тока	Версия выходного контура, ABCD
39.10/00	7.006 - 7.012	7048 - 8240 - <b>9024</b>
	<b>7.024</b> - 0.125 - <b>8.230</b>	
39.30/60	7.006 - 7.012	7048 - 8240 - <b>9024</b>
	<b>7.024</b> - 7.060	
	7.125 - 7.220	
	0.024 - 0.125 - 0.240	
	<b>8.230</b> 3.125 - 3.230	
39.40/70	7.006 - 7.012	7048 - 8240 - <b>9024</b>
	<b>7.024</b> - 0.024 - 0.125	
	<b>8.230</b>	
39.20/50	7.006 - 7.012	7048 - 8240 - <b>9024</b>
	<b>7.024</b> - 0.125	
	<b>8.230</b>	
39.80/90	0.012 - <b>0.024</b>	7048 - 8240 - <b>9024</b>

## Технические параметры

### Изоляция в соответствии с EN 61810-1

Номинальное напряжение питания	В AC	230/400	
Расчетное напряжение изоляции	В AC	250	400
Уровень загрязнения		3	2

### Изоляция между катушкой и контактной группой

Тип изоляции		Усиленный
Категория перегрузки		III
Расчетное импульсное напряжение	кВ (1.2/50 мкс)	6
Электрическая прочность	В AC	4000

### Изоляция между разомкнутыми контактами (EMR)

Тип расцепления		Микро-расцепление
Электрическая прочность	В AC/кВ (1.2/50 мкс)	1000/1.5

### Устойчивость к перепадам

		$U_N \leq 60 \text{ В}$	$U_N \leq 125 \text{ В}$	$U_N \leq 230 \text{ В}$
Быстрые переходы (разрывы 5/50 нс, 5 кГц) в соотв. EN 61000-4-4 на входных клеммах	кВ	4	4	4
Импульсы напряжения (всплески 1.2/50 мкс) согл. EN 61000-4-5 на входных клеммах (при дифференциальном включении)	кВ	0.8	2	4

### Прочее

Время дребезга (EMR): NO/NC	мс	1/6	
Виброустойчивость (EMR, 10...55 Гц): NO/NC	g	10/15	
Потери мощности	без токовой нагрузки Вт	Вт	0.2 (24 В) - 0.4 (230 В)
	при номинальном токе	Вт	0.6 (24 В) - 0.9 (230 В)

### Клеммы

		Винтовая клемма	Клемма Push-in
Длина зачистки провода	мм	10	8
Момент затяжки винтов	Нм	0.5	—
		Одножильный и многожильный провод	Одножильный и многожильный провод
Макс. размер провода	мм <sup>2</sup>	1 x 2.5 / 2 x 1.5	1 x 2.5
	AWG	1 x 14 / 2 x 16	1 x 14
Мин.сечение провода	мм <sup>2</sup>	1 x 0.2	1 x 0.2
	AWG	1 x 24	1 x 24

## Характеристики контактов (EMR)

F 39 - Электрическая долговечность (AC) при ном. нагрузке

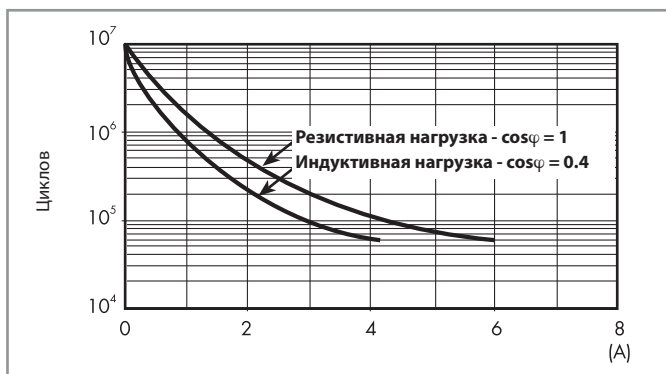

H 39 - Макс. отключающая способность DC1

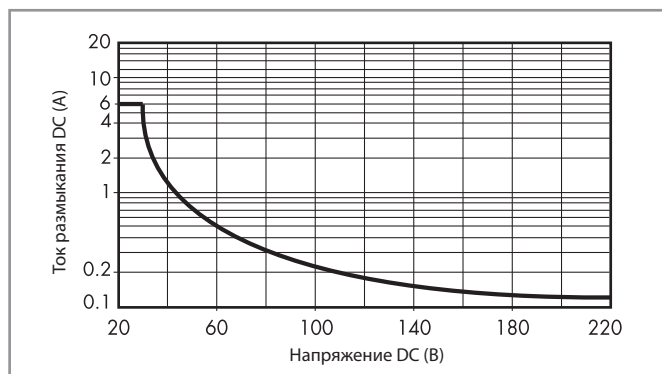

- При переключении активной нагрузки (DC1) и величине тока и напряжения ниже приведенных выше кривых долговечность составляет  $\geq 60 \cdot 10^3$  циклов.
- При коммутации нагрузки DC13, подключение диода параллельно с нагрузкой обеспечивает такую же долговечность, как при нагрузке DC1. Примечание: под нагрузкой возможно увеличение времени срабатывания.

## Характеристики катушки - Электромеханическое реле

## Параметры чувств. катушки DC, тип 39.31/61

Номинальное напряжение $U_N$	Код катушки	Рабочий диапазон		Напряжение отключения $U_r$	Номинальный входной ток при $U_N$ $I_N$	Номинальная мощность при $U_N$
		$U_{min}$	$U_{max}$			
V		V	V	V	mA	Вт
125 (110...125)	7.125	88	138	12.5	4.6	0.6
220	7.220	176	242	22	3.0	0.6

## Параметры катушки AC/DC, тип 39.11/21/31/41/01/51/61/71

Номинальное напряжение $U_N$	Код катушки	Рабочий диапазон		Напряжение отключения $U_r$	Номинальный входной ток при $U_N$ $I_N$	Номинальная мощность при $U_N$
		$U_{min}$	$U_{max}$			
V		V	V	V	mA	ВА/Вт
6	0.006	4.8	6.6	0.6	35	0.2/0.2
12	0.012	9.6	13.2	1.5	15	0.2/0.2
24	0.024	19.2	26.4	2.4	11	0.25/0.25
60 <sup>(1)</sup>	0.060	48	66	6.0	5.7	0.35/0.35
125 (110...125)	0.125	88	138	12.5	5.6	0.7/0.7
240 (24...240) <sup>(2)</sup>	0.240	20.4	264	2.4	19	1.5/0.3

<sup>(1)</sup> 60 В AC/DC только для типов 39.31/61<sup>(2)</sup> 24...240 В AC/DC только для типов 39.31/61

## Параметры катушки AC, типы 39.11/21/31/41/01/51/61/71

Номинальное напряжение $U_N$	Код катушки	Рабочий диапазон		Напряжение отключения $U_r$	Номинальный входной ток при $U_N$ $I_N$	Номинальная мощность при $U_N$
		$U_{min}$	$U_{max}$			
V		V	V	V	mA	ВА/Вт
230 (230...240)	8.230	184	264	23	4.3	1/0.4

## Параметры катушки с подавлением тока утечки, тип 39.31.3/61.3

Номинальное напряжение $U_N$	Код катушки	Рабочий диапазон		Напряжение отключения $U_r$	Номинальный входной ток при $U_N$ $I_N$	Номинальная мощность при $U_N$
		$U_{min}$	$U_{max}$			
V		V	V	V	mA	ВА/Вт
125 (110...125)	3.125	88	138	44	8.4	1.1/1
230 (230...240)	3.230	184	264	72	5.9	1.4/0.5

Интерфейсные модули 39 серии (версия катушки 3) имеют встроенный контур подавления тока утечки и предназначены для промышленных приложений, в которых важно обеспечить размыкание контактов, даже при наличии в цепи остаточного тока (110...125) В AC/DC и (230...240) В AC.

Такая проблема возникает, например, при подключении интерфейсных модулей к PLC с симисторными выходами или при подключении оборудования по достаточно длинным кабелям.

## Параметры катушки AC/DC с таймером, тип 39.81/91

Номинальное напряжение $U_N$	Код катушки	Рабочий диапазон AC/DC		Напряжение отключения $U_r$	Номинальный входной ток при $U_N$		Номинальная мощность при $U_N$	
		$U_{min}$	$U_{max}$		DC	AC	Вт	ВА/Вт
V		V	V	V	mA	mA	Вт	ВА/Вт
12	0.012	9.6	13.2	1.2	15	23	0.2	0.3/0.2
24	0.024	19.2	26.4	2.4	11	19	0.25	0.4/0.3

## Входные параметры - Твердотельные реле

**Входные данные DC, тип 39.10/20/30/40/00/50/60/70**

Номинальное напряжение $U_N$	Код питания	Рабочий диапазон		Напряжение отключения $U_r$	Номинальный входной ток при $U_N$ $I_N$	Номинальная мощность при $U_N$
		$U_{min}$	$U_{max}$			
В		В	В	В	мА	Вт
6	7.006	4.8	6.6	0.6	7.5	0.2
12	7.012	9.6	13.2	1.2	20.7	0.25
24	7.024	19.2	26.4	2.4	10.5	0.25
60 <sup>(1)</sup>	7.060	38	66	6.0	6.4	0.4
125 <sup>(1)</sup> (110...125)	7.125	88	138	12.5	4.6	0.6
220 <sup>(1)</sup>	7.220	176	242	22	3.0	0.6

<sup>(1)</sup> 60 В DC, 125 В DC и 220 В DC только для типа 39.30/60

**Входные данные, AC/DC, тип 39.10/20/30/40/00/50/60/70**

Номинальное напряжение $U_N$	Код питания	Рабочий диапазон		Напряжение отключения $U_r$	Номинальный входной ток при $U_N$ $I_N$	Номинальная мощность при $U_N$
		$U_{min}$	$U_{max}$			
В		В	В	В	мА	ВА/Вт
24 <sup>(2)</sup>	0.024	19.2	26.4	2.4	17.5	0.4/0.3
125 (110...125)	0.125	88	138	12.5	5.5	0.7/0.7
240 (24...240) <sup>(3)</sup>	0.240	20.4	264	2.4	17.5	1.5/0.3

<sup>(2)</sup> 24 В AC/DC только для типов 39.30/40/60/70

<sup>(3)</sup> 24...240 В AC/DC только для типов 39.30/60

**Входные данные AC, тип 39.10/20/30/40/00/50/60/70**

Номинальное напряжение $U_N$	Код питания	Рабочий диапазон		Напряжение отключения $U_r$	Номинальный входной ток при $U_N$ $I_N$	Номинальная мощность при $U_N$
		$U_{min}$	$U_{max}$			
В		В	В	В	мА	ВА/Вт
230 (230...240)	8.230	184	264	23	4.2	1/0.4

**Входные данные - типы подавления тока утечки, тип 39.30.3/60.3**

Номинальное напряжение $U_N$	Код питания	Рабочий диапазон		Напряжение отключения $U_r$	Номинальный входной ток при $U_N$ $I_N$	Номинальная мощность при $U_N$
		$U_{min}$	$U_{max}$			
В		В	В	В	мА	ВА/Вт
125 (110...125)	3.125	88	138	44	8.4	1.1/1
230 (230...240)	3.230	184	264	72	5.9	1.4/0.5

Интерфейсные модули 39 серии (версия катушки 3) имеют встроенный контур подавления тока утечки и предназначены для промышленных приложений, в которых важно обеспечить размыкание контактов, даже при наличии в цепи остаточного тока (110...125) В AC/DC и (230...240) В AC.

Такая проблема возникает, например, при подключении интерфейсных модулей к PLC с симисторными выходами или при подключении оборудования по достаточно длинным кабелям.

**Параметры входа AC/DC с таймером, тип 39.80/90**

Номинальное напряжение $U_N$	Код питания	Рабочий диапазон AC/DC		Напряжение отключения $U_r$	Номинальный входной ток при $U_N$		Номинальная мощность при $U_N$	
		$U_{min}$	$U_{max}$		DC	AC	DC	AC
В		В	В	В	мА	мА	Вт	ВА/Вт
12	0.012	9.6	13.2	1.2	15	23	0.2	0.3/0.2
24	0.024	19.2	26.4	2.4	11	19	0.25	0.4/0.3



## Технические параметры таймера

## Характеристики ЭМС

Тип теста		Согласно нормам	
Электростатический разряд	контактный разряд	EN 61000-4-2	4 кВ
	воздушный разряд	EN 61000-4-2	8 кВ
Радиочастотное электромагнитное поле	(80 ÷ 1000 МГц)	EN 61000-4-3	10 В/м
	(1400 ÷ 2700 МГц)	EN 61000-4-3	10 В/м
Быстрый переходный режим (разрыв) (5-50 нс, 5 и 100 кГц)	на клеммах питания	EN 61000-4-4	4 кВ
	на зажимах управляющих сигналов	EN 61000-4-4	4 кВ
Микросекундные имп. помехи (1.2/50 мкс) на клеммах питания и зажимах управляющих сигналов	общий режим	EN 61000-4-5	2 кВ
	дифференц. режим	EN 61000-4-5	0.8 кВ
Радиационное и кондуктивное излучение (0.15 ч 80 МГц)	на клеммах питания	EN 61000-4-6	10 В
	на зажимах управляющих сигналов	EN 61000-4-6	3 В
Радиационное и кондуктивное излучение		EN 55022	класс В

## Прочее

Время дребезга (EMR): NO/NC	мс	1/6
Виброустойчивость (ЭМИ, 10..55 Гц): NO/NC	g	10/15
Потери мощности	без токовой нагрузки Вт	Вт 0.3
	при номинальном токе	Вт 0.8

## Клеммы

		Винтовая клемма	Клемма Push-in
Длина зачистки провода	мм	10	8
 Момент затяжки винтов	Нм	0.5	—
		Одножильный и многожильный провод	Одножильный и многожильный провод
Макс. размер провода	мм <sup>2</sup>	1 x 2.5 / 2 x 1.5	1 x 2.5
	AWG	1 x 14 / 2 x 16	1 x 14
Мин.сечение провода	мм <sup>2</sup>	1 x 0.2	1 x 0.2
	AWG	1 x 24	1 x 24

## Временные шкалы



## Функции





Светодиод	Напряжение питания	NO выходной контакт
	Выкл	Открыт
	Вкл	Открыт
	Вкл	Открыт (отсчет времени до закрытия)
	Вкл	Закрыт

Схема соединения

U = Напряжение питания

S = Управляющий сигнал

= Выходной контакт

Без управляющего сигнала

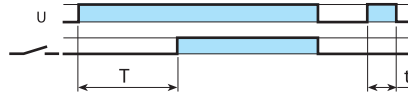
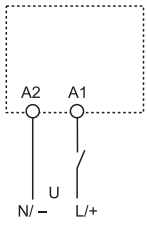

**(AI) Задержка включения.**  
Питание подается на таймер. Контакт замыкается по прошествии времени предустановки. Сброс происходит при выключении питания.

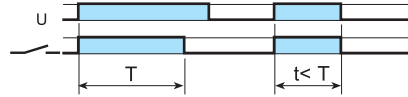

**(DI) Интервал**  
Питание подается на таймер. Контакт замыкается немедленно. По прошествии предустановленного времени контакт возвращается в исходное положение.

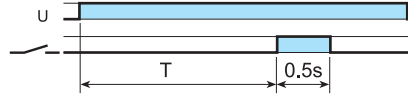

**(GI) Задержка импульса (0.5 с)**  
Питание подается на таймер. Контакт замыкается по прошествии времени предустановки. Сброс происходит по истечении фикс. промежутка времени 0.5 с.

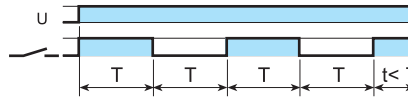

**(SW) Симметричный повтор цикла (пуск, импульс ВКЛ).**  
Питание подается на таймер. Выходные контакты срабатывают немедленно и переключаются между положениями ВКЛ и ВЫКЛ до тех пор, пока подается питание. Соотношение 1: 1 (время во вкл. состоянии = времени в выкл. состоянии).

С управляющим сигналом

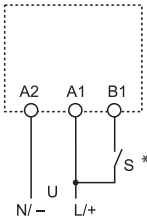

\* При питании постоянным током положительной полярности должен быть подключен к контакту B1 (согласно EN 60204-1).

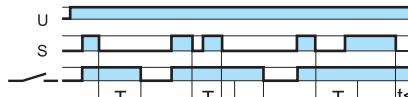

**(BE) Задержка отключения с управляющим сигналом**  
Электропитание постоянно подается на таймер. Выходные контакты замыкаются при подаче управляющего сигнала (S). При размыкании контактов управляющего сигнала, контакты выходного сигнала размыкаются с заданной задержкой по времени.

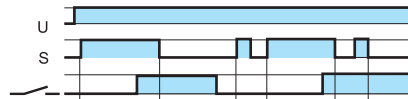

**(CE) Задержка включения и отключения по управляющему сигналу**  
Электропитание постоянно подается на таймер. Контакты управляющего сигнала (S) инициируют замыкание выходных контактов с заданной задержкой по времени. Размыкание управляющих контактов инициирует размыкание выходных контактов с той же задержкой по времени.

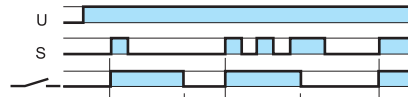

**(DE) Интервал с управляющим сигналом при включении**  
Электропитание постоянно подается на таймер. При кратковременном или постоянном замыкании контактов управляющего сигнала (S), выходные контакты незамедлительно замыкаются на предустановленный интервал времени.



**(EE) Интервал с управляющим сигналом при включении**  
Электропитание постоянно подается на таймер. При размыкании контактов управляющего сигнала (S) происходит переключение, контакты остаются в таком положении в течение времени предустановленной задержки, после чего происходит сброс.

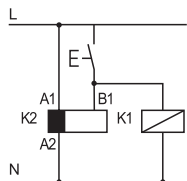

• Возможность управления внешней нагрузкой, например катушкой другого реле или таймера, соединенной с сигнальной клеммой START (B1).

\*\* Напряжение, отличное от напряжения питания, может быть подано на контакт управляющего сигнала (B1), например:  
A1 - A2 = 24 В AC  
B1 - A2 = 12 В DC

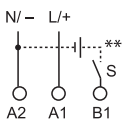

## Габариты - розетки с винтовыми клеммами

39.10/39.20

39.11/39.21

Винтовая клемма

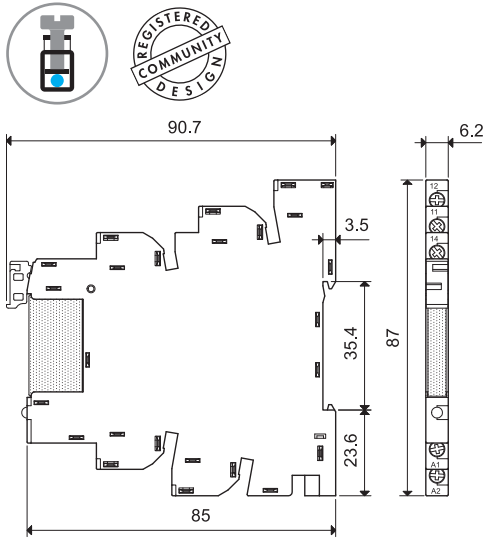

39.30/39.30.3

39.31/39.31.3

Винтовая клемма

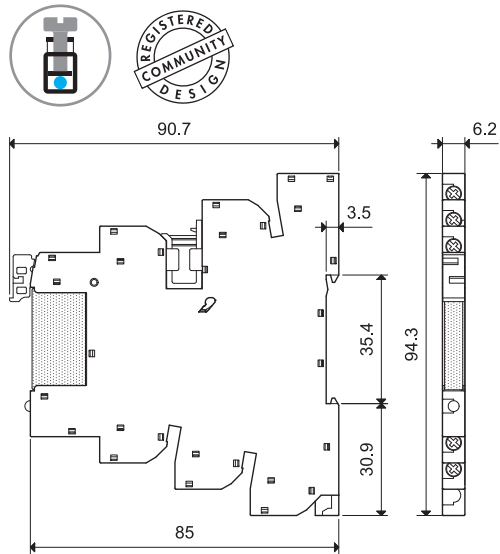

39.40

39.41

Винтовая клемма

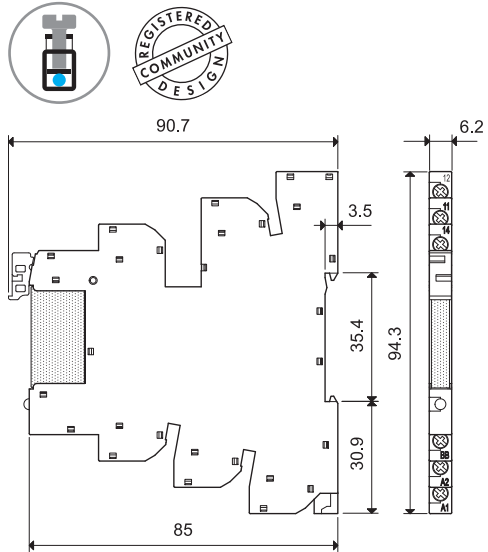

39.80

39.81

Винтовая клемма

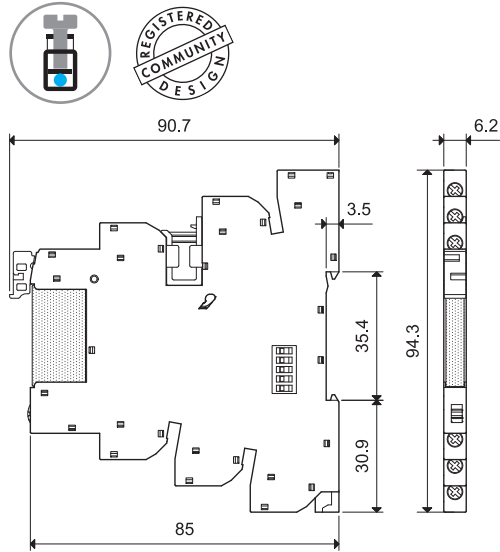

## Габариты - розетки с безвинтовыми клеммами Push-in

39.00/39.01  
39.50/39.51  
Клемма Push-in

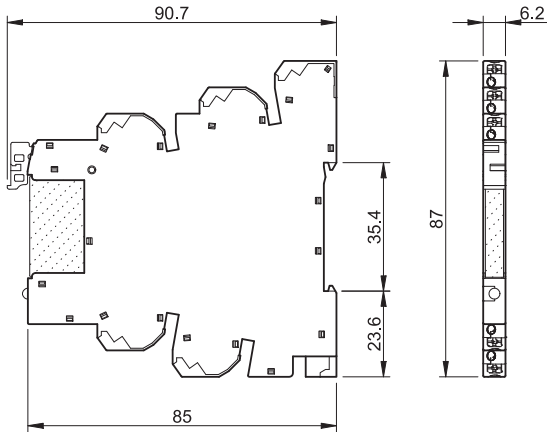

39.60/39.60.3  
39.61/39.61.3  
Клемма Push-in

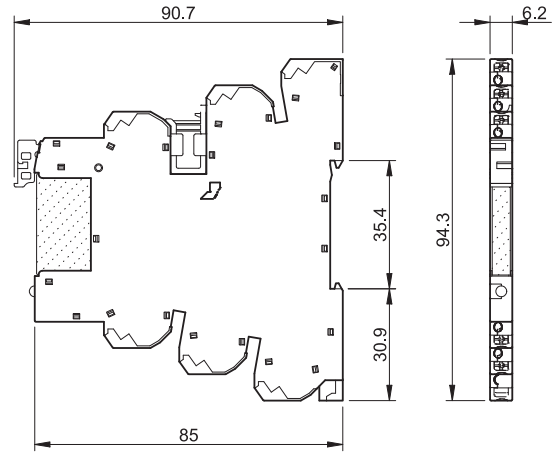

39.70  
39.71  
Клемма Push-in

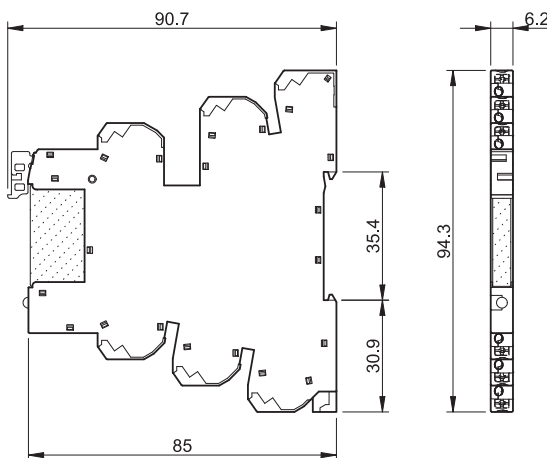

39.90  
39.91  
Клемма Push-in

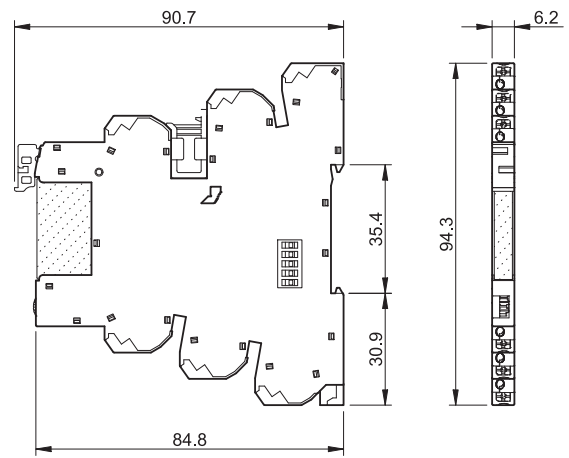

## Основные характеристики

### Безвинтовые клеммы Push-in

Клеммы Push-in обеспечивают быстрое подключение одножильных или многожильных проводов к гнезду (A).

Открыть клемму можно путем нажатия кнопки при помощи отвертки (C).

При работе с многожильным проводом сначала откройте клемму с помощью кнопки, как для извлечения (C), так и для монтажа провода (B).

Всегда имеется возможность проверить подключение при помощи тестера, для которого предусмотрены отверстия диаметром 2 мм (D).

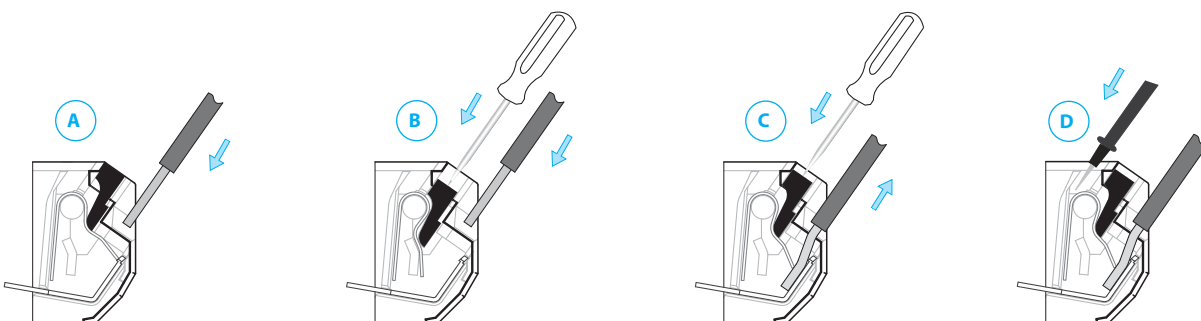

## 39 Серия - Интерфейсные модули реле 0.1 - 2 - 6 А

## Комбинации для электромеханических реле (1-полюсное 6 А) с винтовыми розетками

Код интерфейсных модулей	Напряжение катушки	Реле	Разъем
<b>MasterBASIC</b>			
39.11.0.006.0060	6 В AC/DC	34.51.7.005.0010	93.61.7.024
39.11.0.012.0060	12 В AC/DC	34.51.7.012.0010	93.61.7.024
39.11.0.024.0060	24 В AC/DC	34.51.7.024.0010	93.61.7.024
39.11.0.125.0060	(110...125)В AC/DC	34.51.7.060.0010	93.61.0.125
39.11.8.230.0060	(230...240)В AC;	34.51.7.060.0010	93.61.8.230
<b>MasterPLUS</b>			
39.31.0.006.0060	6 В AC/DC	34.51.7.005.0010	93.63.7.024
39.31.0.012.0060	12 В AC/DC	34.51.7.012.0010	93.63.7.024
39.31.0.024.0060	24 В AC/DC	34.51.7.024.0010	93.63.7.024
39.31.0.060.0060	60 В AC/DC	34.51.7.060.0010	93.63.7.060
39.31.0.125.0060	(110...125)В AC/DC	34.51.7.060.0010	93.63.0.125
39.31.0.240.0060	(24...240)В AC/DC	34.51.7.024.0010	93.63.0.240
39.31.8.230.0060	(230...240)В AC;	34.51.7.060.0010	93.63.8.230
39.31.7.125.0060	(110...125)В DC	34.51.7.060.0010	93.63.7.125
39.31.7.220.0060	220 В DC	34.51.7.060.0010	93.63.7.220
39.31.3.125.0060	(110...125)В AC/DC	34.51.7.060.0010	93.63.3.125
39.31.3.230.0060	(230...240)В AC;	34.51.7.060.0010	93.63.3.230
<b>MasterINPUT</b>			
39.41.0.006.5060	6 В AC/DC	34.51.7.005.5010	93.64.7.024
39.41.0.012.5060	12 В AC/DC	34.51.7.012.5010	93.64.7.024
39.41.0.024.5060	24 В AC/DC	34.51.7.024.5010	93.64.7.024
39.41.0.125.5060	(110...125)В AC/DC	34.51.7.060.5010	93.64.0.125
39.41.8.230.5060	(230...240)В AC;	34.51.7.060.5010	93.64.8.230
<b>MasterOUTPUT</b> только 1 NO, 6 А			
39.21.0.006.0060	6 В AC/DC	34.51.7.005.0010	93.62.7.024
39.21.0.012.0060	12 В AC/DC	34.51.7.012.0010	93.62.7.024
39.21.0.024.0060	24 В AC/DC	34.51.7.024.0010	93.62.7.024
39.21.0.125.0060	(110...125)В AC/DC	34.51.7.060.0010	93.62.0.125
39.21.8.230.0060	(230...240)В AC;	34.51.7.060.0010	93.62.8.230
<b>MasterTIMER</b>			
39.81.0.012.0060	12 В AC/DC	34.51.7.012.0010	93.68.0.024
39.81.0.024.0060	24 В AC/DC	34.51.7.024.0010	93.68.0.024

## Комбинации для твердотельных реле (1-полюсные 0.1 или 2 А) с винтовыми розетками

Код интерфейсных модулей	Напряжение сети	Реле	Разъем
<b>MasterBASIC</b>			
39.10.7.006.xxxx	6 В DC	34.81.7.005.xxxx	93.61.7.024
39.10.7.012.xxxx	12 В DC	34.81.7.012.xxxx	93.61.7.024
39.10.7.024.xxxx	24 В DC	34.81.7.024.xxxx	93.61.7.024
39.10.0.125.xxxx	(110...125) В AC/DC	34.81.7.060.xxxx	93.61.0.125
39.10.8.230.xxxx	(230...240) В AC;	34.81.7.060.xxxx	93.61.8.230
<b>MasterPLUS</b>			
39.30.7.006.xxxx	6 В DC	34.81.7.005.xxxx	93.63.7.024
39.30.7.012.xxxx	12 В DC	34.81.7.012.xxxx	93.63.7.024
39.30.7.024.xxxx	24 В DC	34.81.7.024.xxxx	93.63.7.024
39.30.7.060.xxxx	60 В DC	34.81.7.060.xxxx	93.63.7.060
39.30.7.125.xxxx	(110...125) В DC	34.81.7.060.xxxx	93.63.7.125
39.30.7.220.xxxx	220 В DC	34.81.7.060.xxxx	93.63.7.220
39.30.0.024.xxxx	24 В AC/DC	34.81.7.024.xxxx	93.63.0.024
39.30.0.125.xxxx	(110...125) В AC/DC	34.81.7.060.xxxx	93.63.0.125
39.30.0.240.xxxx	(24...240) В AC/DC	34.81.7.024.xxxx	93.63.0.240
39.30.8.230.xxxx	(230...240) В AC;	34.81.7.060.xxxx	93.63.8.230
39.30.3.125.xxxx	(110...125) В AC/DC	34.81.7.060.xxxx	93.63.3.125
39.30.3.230.xxxx	(230...240) В AC;	34.81.7.060.xxxx	93.63.3.230
<b>MasterINPUT</b>			
39.40.7.006.xxxx	6 В DC	34.81.7.005.xxxx	93.64.7.024
39.40.7.012.xxxx	12 В DC	34.81.7.012.xxxx	93.64.7.024
39.40.7.024.xxxx	24 В DC	34.81.7.024.xxxx	93.64.7.024
39.40.0.024.xxxx	24 В AC/DC	34.81.7.024.xxxx	93.64.0.024
39.40.0.125.xxxx	(110...125) В AC/DC	34.81.7.060.xxxx	93.64.0.125
39.40.8.230.xxxx	(230...240) В AC;	34.81.7.060.xxxx	93.64.8.230
<b>MasterOUTPUT</b>			
39.20.7.006.xxxx	6 В DC	34.81.7.005.xxxx	93.62.7.024
39.20.7.012.xxxx	12 В DC	34.81.7.012.xxxx	93.62.7.024
39.20.7.024.xxxx	24 В DC	34.81.7.024.xxxx	93.62.7.024
39.20.0.125.xxxx	(110...125) В AC/DC	34.81.7.060.xxxx	93.62.0.125
39.20.8.230.xxxx	(230...240) В AC;	34.81.7.060.xxxx	93.62.8.230
<b>MasterTIMER</b>			
39.80.0.012.xxxx	12 В AC/DC	34.81.7.012.xxxx	93.68.0.024
39.80.0.024.xxxx	24 В AC/DC	34.81.7.024.xxxx	93.68.0.024

Пример: .xxxx  
.9024  
.7048  
.8240

### Комбинации для электромеханических реле (1-полюсное 6 А) с безвинтовыми розетками Push-in

Код интерфейсных модулей	Напряжение катушки	Реле	Разъем
<b>MasterBASIC</b>			
39.01.0.006.0060	6 В AC/DC	34.51.7.005.0010	93.60.7.024
39.01.0.012.0060	12 В AC/DC	34.51.7.012.0010	93.60.7.024
39.01.0.024.0060	24 В AC/DC	34.51.7.024.0010	93.60.7.024
39.01.0.125.0060	(110...125) В AC/DC	34.51.7.060.0010	93.60.0.125
39.01.8.230.0060	(230...240) В AC;	34.51.7.060.0010	93.60.8.230
<b>MasterPLUS</b>			
39.61.0.006.0060	6 В AC/DC	34.51.7.005.0010	93.66.7.024
39.61.0.012.0060	12 В AC/DC	34.51.7.012.0010	93.66.7.024
39.61.0.024.0060	24 В AC/DC	34.51.7.024.0010	93.66.7.024
39.61.0.060.0060	60 В AC/DC	34.51.7.060.0010	93.66.7.060
39.61.0.125.0060	(110...125) В AC/DC	34.51.7.060.0010	93.66.0.125
39.61.0.240.0060	(24...240) В AC/DC	34.51.7.024.0010	93.66.0.240
39.61.8.230.0060	(230...240) В AC;	34.51.7.060.0010	93.66.8.230
39.61.7.125.0060	(110...125) В DC	34.51.7.060.0010	93.66.7.125
39.61.7.220.0060	220 В DC	34.51.7.060.0010	93.66.7.220
39.61.3.125.0060	(110...125) В AC/DC	34.51.7.060.0010	93.66.3.125
39.61.3.230.0060	(230...240) В AC;	34.51.7.060.0010	93.66.3.230
<b>MasterINPUT</b>			
39.71.0.006.5060	6 В AC/DC	34.51.7.005.5010	93.67.7.024
39.71.0.012.5060	12 В AC/DC	34.51.7.012.5010	93.67.7.024
39.71.0.024.5060	24 В AC/DC	34.51.7.024.5010	93.67.7.024
39.71.0.125.5060	(110...125) В AC/DC	34.51.7.060.5010	93.67.0.125
39.71.8.230.5060	(230...240) В AC;	34.51.7.060.5010	93.67.8.230
<b>MasterOUTPUT</b> только 1 NO, 6 А			
39.51.0.006.0060	6 В AC/DC	34.51.7.005.0010	93.65.7.024
39.51.0.012.0060	12 В AC/DC	34.51.7.012.0010	93.65.7.024
39.51.0.024.0060	24 В AC/DC	34.51.7.024.0010	93.65.7.024
39.51.0.125.0060	(110...125) В AC/DC	34.51.7.060.0010	93.65.0.125
39.51.8.230.0060	(230...240) В AC;	34.51.7.060.0010	93.65.8.230
<b>MasterTIMER</b>			
39.91.0.012.0060	12 В AC/DC	34.51.7.012.0010	93.69.0.024
39.91.0.024.0060	24 В AC/DC	34.51.7.024.0010	93.69.0.024

### Комбинации для твердотельных реле (1-полюсные 0.1 или 2 А) с безвинтовыми розетками Push-in

Код интерфейсных модулей	Напряжение сети	Реле	Разъем
<b>MasterBASIC</b>			
39.00.7.006.xxxx	6 В DC	34.81.7.005.xxxx	93.60.7.024
39.00.7.012.xxxx	12 В DC	34.81.7.012.xxxx	93.60.7.024
39.00.7.024.xxxx	24 В DC	34.81.7.024.xxxx	93.60.7.024
39.00.0.125.xxxx	(110...125) В AC/DC	34.81.7.060.xxxx	93.60.0.125
39.00.8.230.xxxx	(230...240) В AC;	34.81.7.060.xxxx	93.60.8.230
<b>MasterPLUS</b>			
39.60.7.006.xxxx	6 В DC	34.81.7.005.xxxx	93.66.7.024
39.60.7.012.xxxx	12 В DC	34.81.7.012.xxxx	93.66.7.024
39.60.7.024.xxxx	24 В DC	34.81.7.024.xxxx	93.66.7.024
39.60.7.060.xxxx	60 В DC	34.81.7.060.xxxx	93.66.7.060
39.60.7.125.xxxx	(110...125) В DC	34.81.7.060.xxxx	93.66.7.125
39.60.7.220.xxxx	220 В DC	34.81.7.060.xxxx	93.66.7.220
39.60.0.024.xxxx	24 В AC/DC	34.81.7.024.xxxx	93.66.0.024
39.60.0.125.xxxx	(110...125) В AC/DC	34.81.7.060.xxxx	93.66.0.125
39.60.0.240.xxxx	(24...240) В AC/DC	34.81.7.024.xxxx	93.66.0.240
39.60.8.230.xxxx	(230...240) В AC;	34.81.7.060.xxxx	93.66.8.230
39.60.3.125.xxxx	(110...125) В AC/DC	34.81.7.060.xxxx	93.66.3.125
39.60.3.230.xxxx	(230...240) В AC;	34.81.7.060.xxxx	93.66.3.230
<b>MasterINPUT</b>			
39.70.7.006.xxxx	6 В DC	34.81.7.005.xxxx	93.67.7.024
39.70.7.012.xxxx	12 В DC	34.81.7.012.xxxx	93.67.7.024
39.70.7.024.xxxx	24 В DC	34.81.7.024.xxxx	93.67.7.024
39.70.0.024.xxxx	24 В AC/DC	34.81.7.024.xxxx	93.67.0.024
39.70.0.125.xxxx	(110...125) В AC/DC	34.81.7.060.xxxx	93.67.0.125
39.70.8.230.xxxx	(230...240) В AC;	34.81.7.060.xxxx	93.67.8.230
<b>MasterOUTPUT</b>			
39.50.7.006.xxxx	6 В DC	34.81.7.005.xxxx	93.65.7.024
39.50.7.012.xxxx	12 В DC	34.81.7.012.xxxx	93.65.7.024
39.50.7.024.xxxx	24 В DC	34.81.7.024.xxxx	93.65.7.024
39.50.0.125.xxxx	(110...125) В AC/DC	34.81.7.060.xxxx	93.65.0.125
39.50.8.230.xxxx	(230...240) В AC;	34.81.7.060.xxxx	93.65.8.230
<b>MasterTIMER</b>			
39.90.0.012.xxxx	12 В AC/DC	34.81.7.012.xxxx	93.69.0.024
39.90.0.024.xxxx	24 В AC/DC	34.81.7.024.xxxx	93.69.0.024

Пример: .xxxx  
.9024  
.7048  
.8240

XI-2016, www.findernet.com

## 39 Серия - Интерфейсные модули реле 0.1 - 2 - 6 А

*MasterBASIC* Версия ATEX, Комбинации с винтовыми розетками

Код интерфейсных модулей	Напряжение катушки	Реле	Разъем
<i>MasterBASIC ATEX</i>			
39.11.0.006.0073	6 В AC/DC	34.51.7.005.0000	93.61.0.024.7
39.11.0.012.0073	12 В AC/DC	34.51.7.012.0000	93.61.0.024.7
39.11.0.024.0073	24 В AC/DC	34.51.7.024.0000	93.61.0.024.7
39.11.0.125.0073	(110...125) В AC/DC	34.51.7.060.0000	93.61.0.125.7
39.11.0.240.0073	(24...240) В AC/DC	34.51.7.024.0000	93.61.0.240.7
39.11.8.230.0073	(230...240) В AC;	34.51.7.060.0000	93.61.8.230.7
39.11.7.006.0073	6 В DC	34.51.7.005.0000	93.61.7.024.7
39.11.7.012.0073	12 В DC	34.51.7.012.0000	93.61.7.024.7
39.11.7.024.0073	24 В DC	34.51.7.024.0000	93.61.7.024.7

*MasterBASIC* Версия ATEX, Комбинации с безвинтовыми розетками Push-in

Код интерфейсных модулей	Напряжение сети	Реле	Разъем
<i>MasterBASIC ATEX</i>			
39.01.0.006.0073	6 В AC/DC	34.51.7.005.0000	93.60.0.024.7
39.01.0.012.0073	12 В AC/DC	34.51.7.012.0000	93.60.0.024.7
39.01.0.024.0073	24 В AC/DC	34.51.7.024.0000	93.60.0.024.7
39.01.0.125.0073	(110...125) В AC/DC	34.51.7.060.0000	93.60.0.125.7
39.01.0.240.0073	(24...240) В AC/DC	34.51.7.024.0000	93.60.0.240.7
39.01.8.230.0073	(230...240) В AC;	34.51.7.060.0000	93.60.8.230.7
39.01.7.006.0073	6 В DC	34.51.7.005.0000	93.60.7.024.7
39.01.7.012.0073	12 В DC	34.51.7.012.0000	93.60.7.024.7
39.01.7.024.0073	24 В DC	34.51.7.024.0000	93.60.7.024.7

Аксессуары



093.63

Сертификация  
(в соответствии с типом):



093.63.0.024  
093.63.8.230

<b>Предохранитель выходной цепи для типов 39.31/30/81/80/61/60/91/90</b>	093.63	093.63.0.024	093.63.8.230
--	--------	--------------	--------------

- Для модулей плавких предохранителей 5 x 20 мм до 6 А, 250 В
- Визуальный контроль состояния предохранителя через окошко
- Тип 093.63.0.024 - (6...24) В AC/DC
- Тип 093.63.8.230 - (110...240) В AC
- Быстрая установка в гнездо

**Замечания**

**Безопасность:** Поскольку выходная цепь может быть восстановлена и со снятыми предохранителями (пункт 3 ниже), не следует рассматривать удаление предохранителя как «безопасное отключение». Перед началом работ всегда изолируйте цепь в другом месте.

**UL:** Согласно UL508A плавкий предохранитель не может устанавливаться в силовых цепях (для которых требуется установка предохранителей, сертифицированных как соответствующие UL категории JDDZ). Тем не менее, когда главный интерфейс подключен в качестве выходного интерфейса PLC такие ограничения не применяются, и модуль плавких предохранителей может использоваться.

**Тип 093.63**

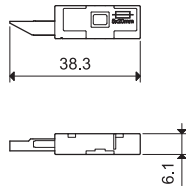

**Тип 093.63.0.24 / 093.63.8.230**

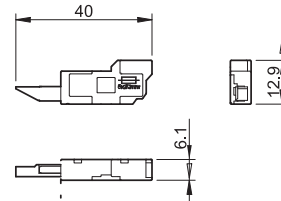

**Многофункциональный предохранительный модуль**

0. Розетка поставляется без контейнера с предохранителем. Однако, отсутствующий предохранитель замещается внутренней электрической перемычкой, которая позволяет использовать интерфейсный модуль без предохранителя. В этом состоянии штифт-индикатор не виден, клемма защищена специальным колпачком.

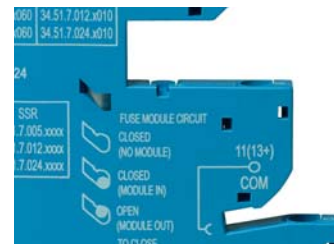
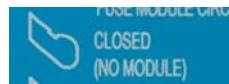

1. При помещении контейнера с предохранителем в розетку после удаления колпачка, предохранитель подключается последовательно в цепь выходных клемм интерфейсного модуля (11 для реле EMR, 13+ для реле SSR, 15 для таймеров EMR, 15+ для таймеров SSR).

Это состояние показывается штифтом-индикатором.

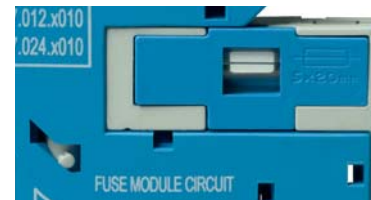

2. При извлечении контейнера с предохранителем (например, при сгоревшем предохранителе) выходной контур остается разомкнутым в безопасном положении.

Это состояние показывается штифтом-индикатором.

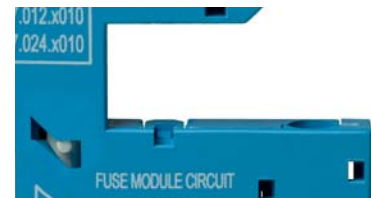

3. Для восстановления выходного контура необходимо либо поместить в розетку контейнер с целым предохранителем, либо перевести штифт-индикатор в положение 0, осторожно надавив на него в направлении стрелки.





## Аксессуары



093.16



093.16.0



093.16.1

Сертификация

(в соответствии с типом):



<b>16-полюсная перемычка</b>	093.16 (синий)	093.16.0 (черный)	093.16.1 (красный)
Номинальные значения	6 А - 250 В		
Возможность соединения в модульную сборку (боковое соединение)			

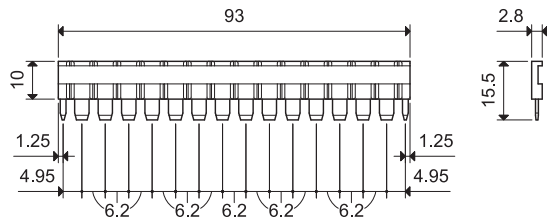

<b>Пластиковый разделитель двойного назначения (разделение 1.8 мм или 6.2 мм)</b>	093.60
---	--------

1. Путем удаления выступающих ребер (от руки), разделитель становится 1.8мм толщиной; полезно для визуального разделения разных групп интерфейсов, или для защитного разделения разных напряжений соседних интерфейсов, или для защиты оголенных концов перемычек.



093.60



2. Если выступающие ребра не удалять, обеспечивается разделение модулей 6.2 мм. Если с помощью ножниц вырезать пластиковые сегменты разделителя, то для подключения 2 разных групп модулей можно использовать стандартные шинные соединители.

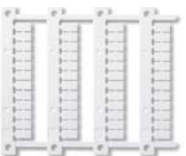
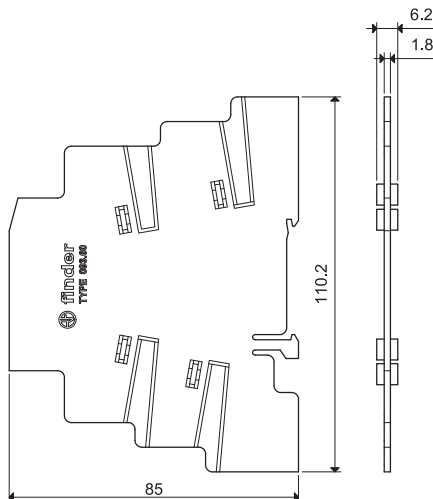

060.48

NEW

<b>Блок маркировок, (для термопринтеров CEMBRE), для реле всех типов (48 шт.), 6 x 12 мм</b>	060.48
--	--------

## Аксессуары



<b>Сдвоенная клемма</b> (только для розеток Push-in)	093.62
Общ. нагрузка	6 А - 300 В
Макс. размер провода	<b>Одножильный и многожильный провод</b>
	мм <sup>2</sup> 2 x 1.5 AWG 2 x 16



**093.68.14.1**

Сертификация  
(в соответствии с типом):



<b>MasterADAPTER</b>	093.68.14.1
<i>MasterADAPTER</i> обеспечивает подключение зажимов A1/A2 модулей <i>MasterINTERFACE</i> к выходам PLC посредством 14-полюсного плоского кабеля, а также подключение отдельных 2-жильных проводов питания у версии ATEX.	

<b>Технические параметры</b>	
Номинальный ток (на контакт)	А 1
Минимальная мощность источника питания	Вт 3
Номин. напряж. (U <sub>N</sub> )	В DC 24
Рабочий диапазон	(0.8...1.1)U <sub>N</sub>
Положительная предохранительная	логическая схема (переключение на A1)
Индикация состояние источника питания:	Зеленый СД
Внешний температурный диапазон	°C -40...+70

<b>Разъемы 24 В логики управления</b>	
Тип коннектора	14-полюсный, в соответствии с МЭК 60603-13
Версия ATEX	II 3G Ex nA nC IIC Gc

<b>Разъемы питания 24 В</b>	
Длина зачистки провода	мм 9,5
Момент затяжки винтов	Нм 0,5

Макс. размер провода	одножильный провод	мм <sup>2</sup> 1 x 4 / 2 x 1.5 AWG 1 x 12 / 2 x 16
	многожильный провод	мм <sup>2</sup> 1 x 2.5 / 2 x 1.5 AWG 1 x 14 / 2 x 16



**Подключенный**  
*MasterADAPTER*

### Схема соединения

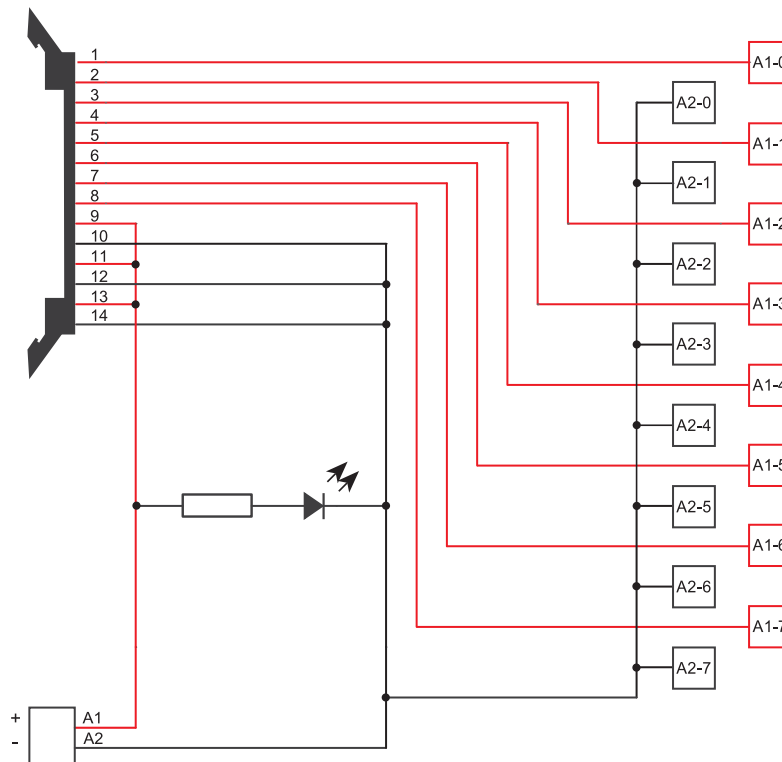



## Характеристики

Интерфейсный модуль с 2-полюсным реле с принудительным управлением контактами, ширина 15.8 мм.

### 48.12 - 2 полюса 8 А (винтовые клеммы)

- Чувствительные катушки DC
- Реле с принудительным управлением контактами, согл. EN 50205 тип В
- Установка на 35-мм рейку (EN 60715)

48.12  
Винтовые клеммы



Согласно EN 50205 только 1 NO и 1 NC (11-14 и 21-22 или 11-12 и 21-24) могут использоваться как контакты с принудительным переключением

См. чертеж на стр. 217

#### Характеристика контактов

Контактная группа (конфигурация)	2 CO (DPDT)	
Номинальный ток/Макс. пиковый ток	A	8/15
Ном. напряжение/Макс. напряжение	B~	250/400
Номинальная нагрузка AC1	BA	2,000
Номинальная нагрузка (230 В~) AC15	BA	500
Допуст. мощность однофазного двигателя (230 В~)	кВт	0.37
Отключающая способность DC1: 30/1 10/220 В А		8/0.65/0.2
Мин. коммутлируемая мощность	мВт(В/мА)	500 (10/10)
Стандартный материал контакта		AgNi

#### Характеристики катушки

Номин. напряж. ( $U_N$ )	В AC (50/60 Гц)	—
	В DC	12 - 24
Ном. мощн. AC/Чувствит. DC	ВА (50 Гц)/Вт	—/0.7
Рабочий диапазон	AC	—
	Чувствит. DC	$(0.75...1.2)U_N$
Напряжение удержания	AC/DC	— /0.4 $U_N$
Напряжение отключения	AC/DC	— /0.1 $U_N$

#### Технические параметры

Механическая долговечность AC/DC	циклов	—/10 · 10 <sup>6</sup>
Электр. долговечность при ном. нагрузке AC1	циклов	100 · 10 <sup>3</sup>
Время вкл/выкл	мс	10/4
Изоляция между катушкой и контактами (1.2/50 мкс)	кВ	6 (8 мм)
Электрическая прочность между открытыми контактами	ВАС	1,500
Внешний температурный диапазон	°C	-40...+70
Категория защиты		IP 20

#### Сертификация (в соответствии с типом)



- 2-полюсное, 8 А
- Реле с принудительным управлением контактами
- Винтовые клеммы
- Монтаж на рейку 35 мм (EN 60715)

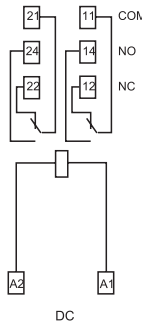

## Характеристики

Интерфейсные модули,  
1- и 2-полюсные реле, ширина 15.8 мм

Идеальный интерфейс для PLC и  
электронных систем

- 48.31 - 1 полюс 10 А (винтовые клеммы)
- 48.52 - 2 полюса 8 А (винтовые клеммы)
- 48.72 - 2 полюса 8 А (пружин. клеммы)

- Катушки AC или чувствит. DC
- Мгновенное извлечение реле с помощью пластикового зажима
- Модуль индикации состояния питания и подавления электромагнитного импульса в стандартном исполнении
- Маркировочная этикетка
- Сертифицировано UL
- Установка на 35-мм рейку (EN 60715)

48.31 / 48.52  
Винтовые клеммы

48.72  
Пружинные клеммы

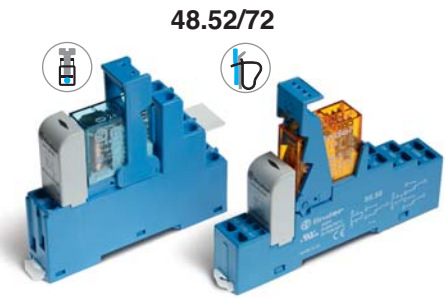

- 1 группа контактов, 10 А
- Винтовые клеммы
- Установка на 35-мм рейку (EN 60715)

- 2 группы контактов, 8 А
- Винтовые и пружинные клеммы
- Установка на 35-мм рейку (EN 60715)

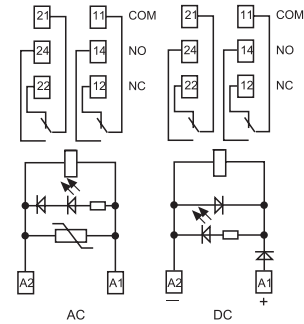
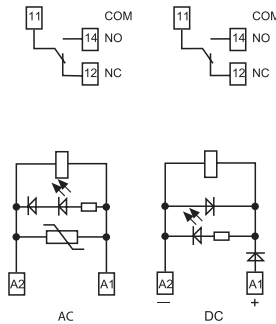

См. чертеж на стр. 217

### Характеристика контактов

Контактная группа (конфигурация)	1 CO (SPDT)	2 CO (DPDT)
Номинальный ток/Макс. пиковый ток А	10/20	8/15
Ном. напряжение/Макс. напряжение В~	250/400	250/250
Номинальная нагрузка AC1 ВА	2,500	2,000
Номинальная нагрузка (230 В~) AC15 ВА	500	400
Допуст. мощность однофазного двигателя (230 В~) кВт	0.37	0.3
Отключающая способность DC1: 30/1 10/220 В А	10/0.3/0.12	8/0.3/0.12
Мин. коммутируемая мощность мВт(В/мА)	300 (5/5)	300 (5/5)
Стандартный материал контакта	AgNi	AgNi
<b>Характеристики катушки</b>		
Номин. напряж. (U <sub>N</sub> ) В AC (50/60 Гц)	12 - 24 - 110 - 120 - 230	12 - 24 - 110 - 120 - 230
	В DC	12 - 24 - 125
Ном. мощн. AC/Чувствит. DC ВА (50 Гц)/Вт	1.2/0.5	1.2/0.5
Рабочий диапазон AC	(0.8...1.1)U <sub>N</sub>	(0.8...1.1)U <sub>N</sub>
	Чувствит. DC	(0.73...1.5)U <sub>N</sub>
Напряжение удержания AC/DC	0.8 U <sub>N</sub> / 0.4 U <sub>N</sub>	0.8 U <sub>N</sub> / 0.4 U <sub>N</sub>
Напряжение отключения AC/DC	0.2 U <sub>N</sub> / 0.1 U <sub>N</sub>	0.2 U <sub>N</sub> / 0.1 U <sub>N</sub>
<b>Технические параметры</b>		
Механическая долговечность циклов	10 · 10 <sup>6</sup>	10 · 10 <sup>6</sup>
Электр. долговечность при ном. нагрузке AC1 циклов	200 · 10 <sup>3</sup>	100 · 10 <sup>3</sup>
Время вкл/выкл мс	7/4 (AC) - 12/12 (DC)	7/4 (AC) - 12/12 (DC)
Изоляция между катушкой и контактами (1.2/50 мкс) кВ	6 (8 мм)	6 (8 мм)
Электрическая прочность между открытыми контактами ВАС	1,000	1,000
Внешний температурный диапазон °C	-40...+70	-40...+70
Категория защиты	IP 20	IP 20

Сертификация (в соответствии с типом)



## Характеристики

Интерфейсные модули 1- и 2-полюсные реле, ширина 15.8 мм.

Идеальный интерфейс для PLC и электронных систем

- 48.61 - 1 полюс 16 А (винтовые клеммы)
- 48.81 - 1 полюс 16 А (пружинные клеммы)
- 48.62 - 2 полюса 10 А (винтовые клеммы)
- 48.82 - 2 полюса 10 А (пружинные клеммы)

- Катушки AC или чувствит. DC
- Мгновенное извлечение реле с помощью пластикового зажима
- Модуль индикации и состояния питания и подавления электромагнитного импульса в стандартном исполнении
- Маркировочная этикетка
- Сертифицировано UL
- Установка на 35-мм рейку (EN 60715)

48.61 / 48.62

Винтовые клеммы

48.81 / 48.82

Пружинные клеммы



См. чертеж на стр. 217

### Характеристика контактов

Контактная группа (конфигурация)		1 CO (SPDT)	2 CO (DPDT)
Номинальный ток/Макс. пиковый ток	A	16*/30	10/20
Ном. напряжение/Макс. напряжение	B~	250/400	250/400
Номинальная нагрузка AC1	VA	4,000	2,500
Номинальная нагрузка (230 В~) AC15	VA	750	500
Допуст. мощность однофазного двигателя (230 В~)	кВт	0.55	0.37
Отключающая способность DC1:	30/1 10/220 В A	16/0.3/0.12	10/0.3/0.12
Мин. коммутлируемая мощность	мВт(В/мА)	500 (10/5)	300 (5/5)
Стандартный материал контакта		AgCdO	AgNi

### Характеристики катушки

Номин. напряж. (U <sub>N</sub> )	V AC (50/60 Гц)	12 - 24 - 110 - 120 - 230	—
	V DC	12 - 24 - 125	12 - 24 - 125
Ном. мощн. AC/Чувствит. DC	ВА (50 Гц)/Вт	1.2/0.5	—/0.5
Рабочий диапазон	AC	(0.8...1.1)U <sub>N</sub>	—
	Чувствит. DC	(0.8...1.5)U <sub>N</sub>	(0.8...1.5)U <sub>N</sub>
Напряжение удержания	AC/DC	0.8 U <sub>N</sub> / 0.4 U <sub>N</sub>	—/0.4 U <sub>N</sub>
Напряжение отключения	AC/DC	0.2 U <sub>N</sub> / 0.1 U <sub>N</sub>	—/0.1 U <sub>N</sub>

### Технические параметры

Механическая долговечность	циклов	10 · 10 <sup>6</sup>	20 · 10 <sup>6</sup>
Электр. долговечность при ном. нагрузке AC1	циклов	100 · 10 <sup>3</sup>	100 · 10 <sup>3</sup>
Время вкл/выкл	мс	7/4 (AC) - 12/12 (DC)	12/12 (DC)
Изоляция между катушкой и контактами (1.2/50 мкс)	кВ	6 (8 мм)	6 (8 мм)
Электрическая прочность между открытыми контактами	ВАС	1,000	1,000
Внешний температурный диапазон	°C	-40...+70	-40...+70
Категория защиты		IP 20	IP 20

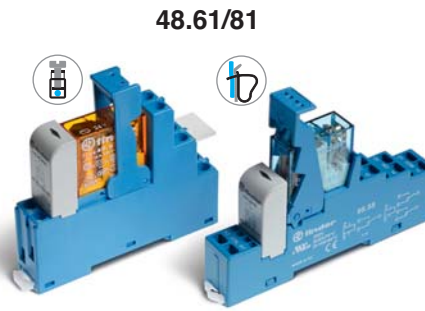

48.61/81

- 1 группа контактов, 16 А
- Винтовые и пружинные варианты клемм
- Установка на 35-мм рейку (EN 60715)

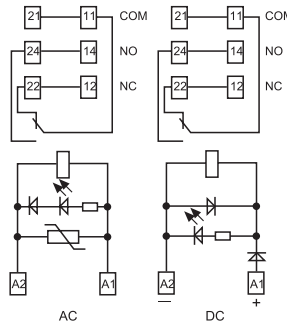

\* Для тока > 10 А, контакты клемм должны соединяться параллельно (21 с 11, 24 с 14, 22 с 12).

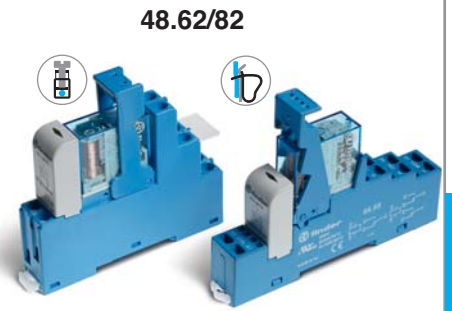

48.62/82

- 2 группы контактов, 10 А
- Винтовые и пружинные варианты клемм
- Установка на 35-мм рейку (EN 60715)

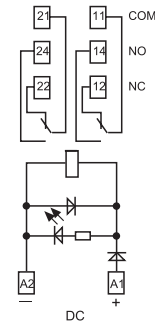

B

### Информация по заказам

Пример: 48 серия, монтаж на рейку 35 мм (EN 60715), интерфейсный модуль реле с винтовыми клеммами, 2 перек лючающих контакта (DPDT) 8 А, чувствительная катушка 24 В DC, зеленый светодиод + диод, индикация катушки 99.02.

**В**

4 8 . 5 2 . 7 . 0 2 4 . 0 0 5 0

- Серия** —
- Тип**  
Винтовые клеммы  
1 = Установка на 35 мм рейку, Реле с принудительным управлением контактами  
3 = Установка на 35 мм рейку  
5 = Установка на 35 мм рейку  
6 = Установка на 35 мм рейку  
Пружинные клеммы  
7 = Установка на 35 мм рейку  
8 = Установка на 35 мм рейку
- Кол-во контактов**  
1 = 1 контакт для 48.31, 10 А  
48.61, 48.81, 16 А  
2 = 2 контакт для 48.12, 48.52, 48.72, 8 А  
48.62, 48.82, 10 А  
(48.62, 48.82 только DC)
- Тип питания**  
7 = Чувствит. DC  
8 = AC (50/60 Гц)  
9 = DC
- Напряжение катушки**  
См. характеристики катушки

- A: Материал контактов**  
0 = Стандарт AgNi для 48.31/52/62/72/82  
AgCdO, стандарт для 48.61/81  
1 = AgNi, для 48.12  
4 = AgSnO<sub>2</sub>, только для 48.61/62/81/82  
5 = AgNi + Au, только для 48.31/52/72
- B: Схема контактов**  
0 = CO (nPDT)

- D: Варианты**  
0 = Стандартный  
2 = Стандартный (только для 48.12)
- C: Опции**  
0 = Стандартный (только для 48.12)  
5 = Стандарт для DC: зеленый светодиод + диод (полярность A1)  
6 = Стандарт для AC: зеленый светодиод + варистор

Возможна комплектация интерфейсных модулей 48 серии розетками с безвинтовыми клеммами Push-in

Выбор характеристик и опций: возможны комбинации только в одном ряду. Предпочтительные варианты выделены жирным шрифтом.

Тип	Питание катушки	A	B	C	D
48.12	DC	<b>1</b>	<b>0</b>	<b>0</b>	<b>2</b>
48.31/52/72	AC	<b>0 - 5</b>	0	<b>6</b>	0
48.31/52/72	Чувствит. DC	<b>0 - 5</b>	0	<b>5</b>	0
48.61/81	AC	<b>0 - 4</b>	0	<b>6</b>	0
48.61/81	Чувствит. DC	<b>0 - 4</b>	0	<b>5</b>	0
48.62/82	Чувствит. DC	<b>0 - 4</b>	0	<b>5</b>	0

### Технические параметры

Изоляция		48.12/31/61/62	48.52/72	48.12/31/61/62/81/82
Изоляция в соответствии с EN 61810-1	Номинальное напряжение изоляции В	250	250	400
	Номинальное напряжение пробоя кВ	4	4	4
	Уровень загрязнения	3	2	2
	Категория перегрузки	III	III	III
Изоляция между катушкой и контактами (1.2/50 мкс)	кВ	6 (8 мм)		
Электрическая прочность между открытыми контактами	В AC	1,000; 1,500 (48.12)		
Электрическая прочность между соседними контактами	В AC	2,000 (48.52); 2,500 (48.12/62)		
<b>Устойчивость к перепадам</b>				
Разрыв (5...50)нс, 5 кГц, на А 1 -A2		EN 61000-4-4		уровень 4 (4 кВ)
Импульс (1.2/50 мкс) на А 1 -A2 (при дифференциальном включении)		EN 61000-4-5		уровень 3 (2 кВ)
<b>Прочее</b>				
Время дребезга: NO/NC	мс	2/5; 2/10 (48.12)		
Виброустойчивость (10...200)Гц: NO/NC	g	20/5 (для 1 полюса)		15/3; 20/6 (48.12) для 2 полюсов
Потери мощности	без нагрузки	Вт 0.7		
	при номинальном токе	Вт	1.2 (48.12/31) 1.3 (48.52/72)	1.2 (48.61/62/81/82)
Длина зачистки провода	мм	8		
Момент затяжки винтов	Нм	0.5		
Макс. размер провода	<b>Винтовые клеммы</b>		<b>Пружинные клеммы</b>	
	одножильный провод	многожильный провод	одножильный провод	многожильный провод
	мм²	1x6 / 2x2.5	1x4 / 2x2.5	2x(0.2...1.5) 2x(0.2...1.5)
	AWG	1x10 / 2x14	1x12 / 2x14	2x(24...18) 2x(24...18)

## Характеристика контактов

**F 48 - Электрическая долговечность (AC) при ном. нагрузке,**  
Типы 48.31/61/81



**F 48 - Электрическая долговечность (AC) при ном. нагрузке,**  
Типы 48.62/82

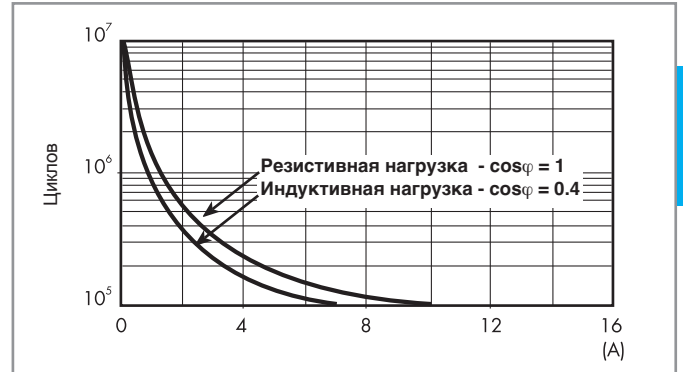

**F 48 - Электрическая долговечность (AC) при ном. нагрузке,**  
Типы 48.52/72



**F 48 - Электрическая долговечность (AC) при ном. нагрузке,**  
Типы 48.12

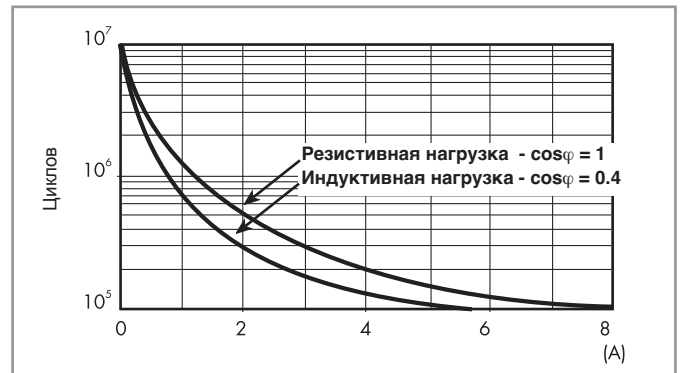

**H 48 - Макс. отключающая способность DC1,**  
Типы 48.31/52/61/72/81

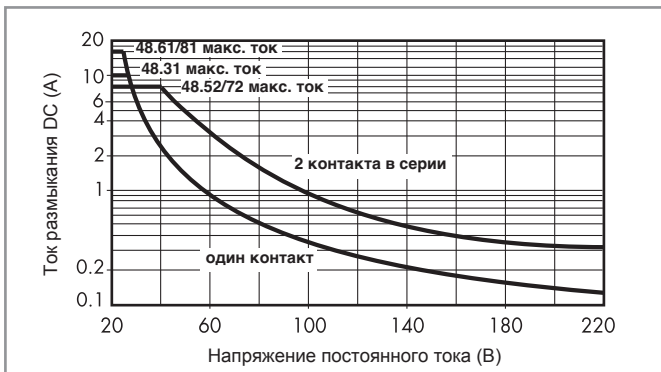

**H 48 - Макс. отключающая способность DC1,**  
Типы 48.62/82

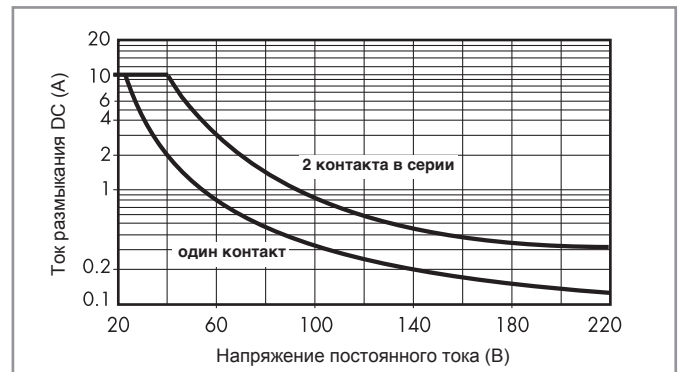

**H 48 - Макс. отключающая способность DC1,**  
Типы 48.12

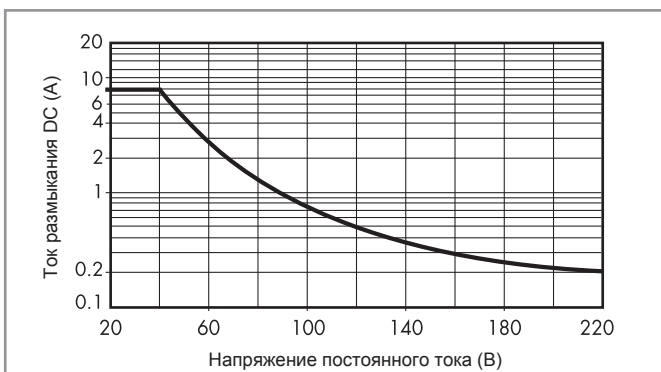

- При переключении активной нагрузки (DC1) и величине тока и напряжения ниже приведенных выше кривых долговечность составляет  $100 \cdot 10^3$  циклов.
  - При коммутации нагрузки DC13, подключение диода параллельно с нагрузкой обеспечивает такую же долговечность, как при нагрузке DC1.
- Примечание: Под нагрузкой возможно увеличение времени срабатывания.



### Характеристики катушки

#### Параметры чувств. катушки D (0.5 Вт)

Номин. напряж. $U_N$	Код катушки	Рабочий диапазон		Ном.ток $I$ при $U_N$
		$U_{min}^*$	$U_{max}$	
В		В	В	мА
12	7.012	8.8	18	41
24	7.024	17.5	36	22.2
125	7.125	91	188	4

\* $U_{min} = 0.8 U_N$  для 48.61, 48.62, 48.81 и 48.82

#### Параметры катушки AC

Номин. напряж. $U_N$	Код катушки	Рабочий диапазон		Ном.ток $I$ при $U_N$ (50Hz)
		$U_{min}$	$U_{max}$	
В		В	В	мА
12	8.012	9.6	13.2	90.5
24	8.024	19.2	26.4	46
110	8.110	88	121	10.1
120	8.120	96	132	11.8
230	8.230	184	253	7.0

#### Параметры катушки DC, 2-полюсное реле - типы 48.12

Номин. напряж. $U_N$	Код катушки	Рабочий диапазон		Сопротивл. R	Ном.ток $I$ при $U_N$
		$U_{min}$	$U_{max}$		
В		В	В	$\Omega$	мА
12	9.012	9	14.4	205	58.5
24	9.024	18	28.8	820	29.3

#### R 48 - Отношение рабочего диапазона для DC к температуре окр. среды

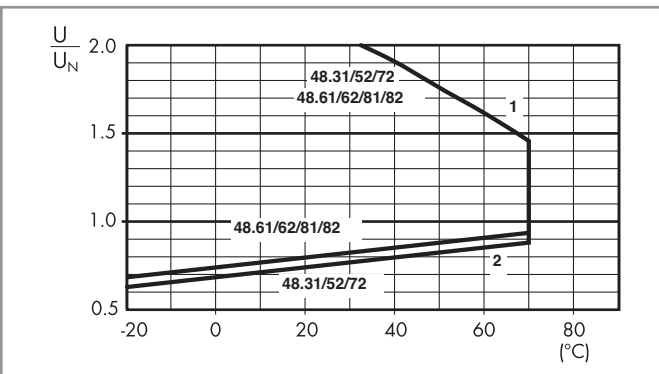

- 1 - Макс. допустимое напряжение на катушке.
- 2 - Мин. напряжение удержания катушки при температуре окружающей среды.

#### R 48 - Отношение рабочего диапазона для AC к температуре окр. среды

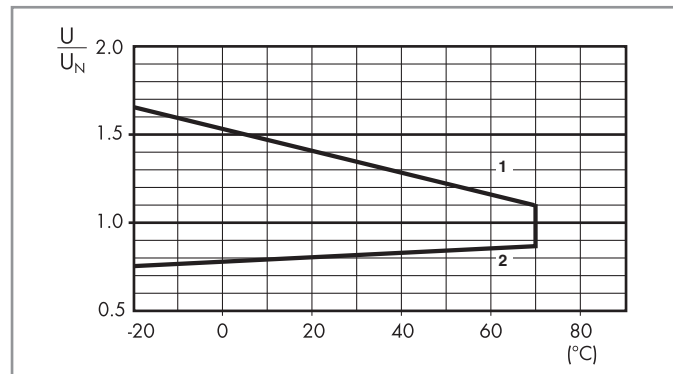

- 1 - Макс. допустимое напряжение на катушке.
- 2 - Мин. напряжение удержания катушки при температуре окружающей среды.

#### R 48 - Отношение рабочего диапазона для DC к температуре окр. среды - типы 48.12

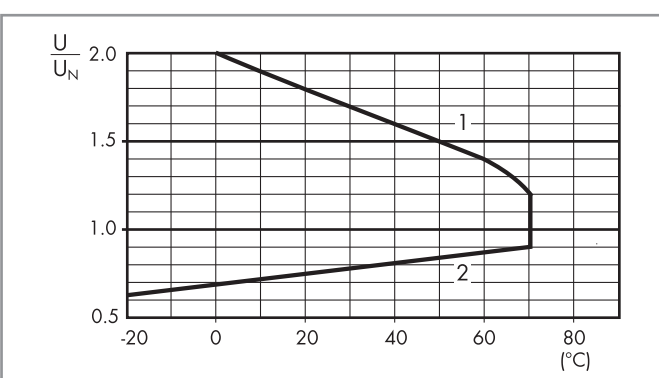

- 1 - Макс. допустимое напряжение на катушке.
- 2 - Мин. напряжение удержания катушки при температуре окружающей среды.

## Комбинации

Обозначение	Тип розетки	Тип реле	Модуль	Клипса для фиксации
48.12	95.05.0	50.12	—	095.71
48.31	95.03	40.31	99.02	095.01
48.52	95.05	40.52	99.02	095.01
48.61	95.05	40.61	99.02	095.01
48.62	95.05	44.62	99.02	095.01
48.72	95.55	40.52	99.02	095.91.3
48.81	95.55	40.61	99.02	095.91.3
48.82	95.55	44.62	99.02	095.91.3

**B**

## Габариты

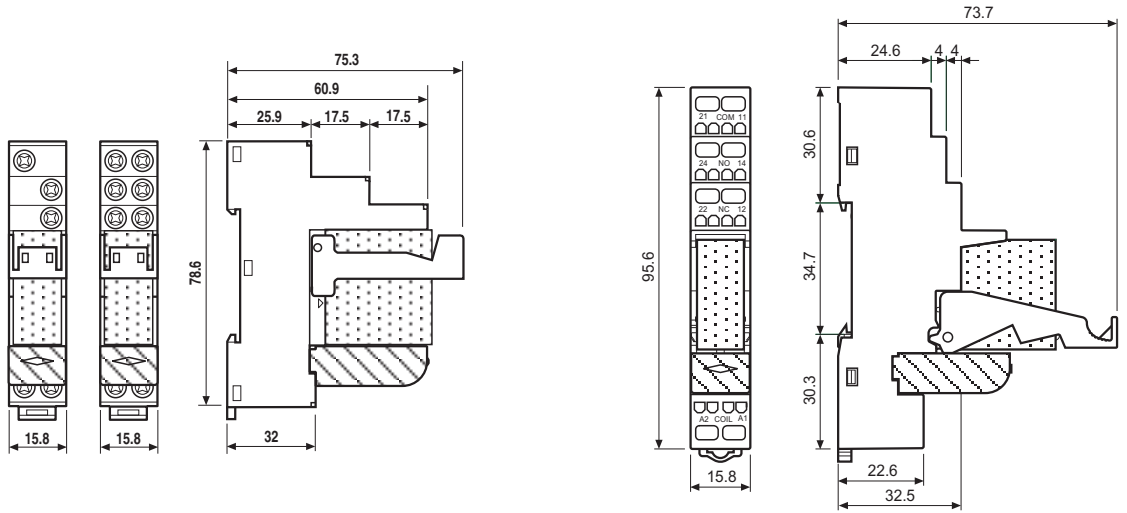

48.31 / 48.52 / 48.61 / 48.62  
Винтовые клеммы



48.72 / 48.81 / 48.82  
Пружинные клеммы

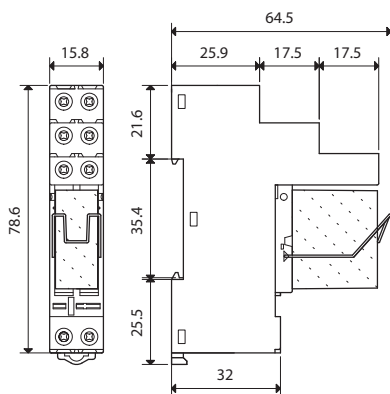

48.12  
Винтовые клеммы



Аксессуары

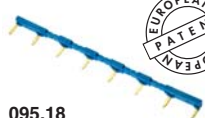

<b>8-полюсный шинный соединитель</b>	095.18 (синий)	095.18.0 (черный)
Версия для винтовых клемм		
Номинальные значения	10 А - 250 В	

095.18

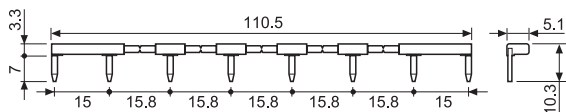

В

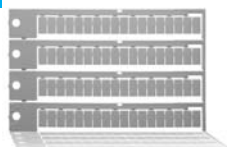

<b>Блок маркировок, пластик, 48 шт, 6x12 мм</b>	060.48
---	--------

060.48

Информация по заказным кодам

Кодировка розеток с удерживающими зажимами (клипсами) и варианты упаковки.

Варианты кодировки обозначаются тремя последними буквами:

4 8 . 5 2 . 7 . 0 2 4 . 0 0 5 0 S P A

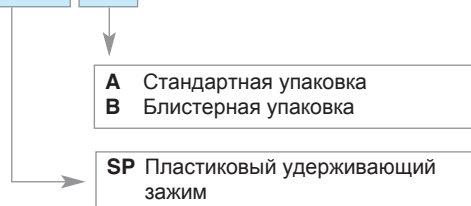

## Характеристики

Интерфейсные модули реле с 1 и 2 группами контактов, розетки с винтовыми клеммами, ширина 15.8 мм

Идеальный интерфейс для программируемых контроллеров и электронных систем

- 4C.01 - 1 группа контактов, 16 А
- 4C.02 - 2 группы контактов, 8 А

- Катушки AC или DC
- Мгновенное извлечение реле с помощью пластикового зажима
- Индикация состояния питания и модуль подавления электромагнитных импульсов
- Маркировочная этикетка
- Сертифицировано UL
- Установка на 35-мм рейку (EN 60715)

4C.01 / 4C.02  
Винтовые клеммы



	4C.01	4C.02
	<ul style="list-style-type: none"> <li>• 1 группа контактов, 16 А</li> <li>• Винтовые клеммы</li> <li>• Установка на 35-мм рейку (EN 60715)</li> </ul>	<ul style="list-style-type: none"> <li>• 2 группы контактов, 8 А</li> <li>• Винтовые клеммы</li> <li>• Установка на 35-мм рейку (EN 60715)</li> </ul>
См. чертеж на стр. 223		
<b>Характеристика контактов</b>		
Контактная группа (конфигурация)	1 CO (SPDT)	2 CO (DPDT)
Номинальный ток/Макс. пиковый ток	16/25 А	8/15 А
Ном. напряжение/Макс. напряжение	250/440 В~	250/440 В~
Номинальная нагрузка AC1	4,000 ВА	2,000 ВА
Номинальная нагрузка (230 В~) AC15	750 ВА	350 ВА
Допуст. мощность однофазного двигателя (230 В~)	0.55 кВт	0.37 кВт
Отключающая способность DC1: 30/1 10/220 В А	16/0.5/0.15	6/0.5/0.15
Мин. коммутруемая мощность	300 (5/5) мВт(В/мА)	300 (5/5) мВт(В/мА)
Стандартный материал контакта	AgNi	AgNi
<b>Характеристики катушки</b>		
Номин. напряж. (U <sub>N</sub> )	В AC (50/60 Гц)	12 - 24 - 110 - 120 - 230
	В DC	12 - 24 - 125
Ном. мощн. AC/DC	ВА (50 Гц)/Вт	1.2/0.5
	AC	(0.8...1.1)U <sub>N</sub>
Рабочий диапазон	DC	(0.73...1.1)U <sub>N</sub>
	AC/DC	0.8 U <sub>N</sub> / 0.4 U <sub>N</sub>
Напряжение удержания	AC/DC	0.2 U <sub>N</sub> / 0.1 U <sub>N</sub>
Напряжение отключения	AC/DC	0.2 U <sub>N</sub> / 0.1 U <sub>N</sub>
<b>Технические параметры</b>		
Механическая долговечность AC/DC	циклов	10 · 10 <sup>6</sup>
Электр. долговечность при ном. нагрузке AC1	циклов	100 · 10 <sup>3</sup>
Время вкл/выкл	мс	15/5 (AC) - 15/12 (DC)
Изоляция между катушкой и контактами (1.2/50 мкс)	кВ	6 (8 мм)
Электрическая прочность между открытыми контактами	ВАС	1,000
Внешний температурный диапазон	°C	≤ 12A: -40...+70 > 12A: -40...+50
Категория защиты		IP 20
<b>Сертификация</b> (в соответствии с типом)		

## Характеристики

Интерфейсные модули реле с 1 и 2 группами контактов, розетки с пружинными клеммами, ширина 15.8 мм

Идеальный интерфейс для программируемых контроллеров и электронных систем

4C.51 - 1 группа контактов 10 A  
4C.52 - 2 группы контактов 8 A

B

- Катушки AC или DC
- Мгновенное извлечение реле с помощью пластикового зажима
- Индикация состояния питания и модуль подавления электромагнитных импульсов
- Маркировочная этикетка
- Сертифицировано UL
- Установка на 35-мм рейку (EN 60715)

4C.51 / 4C.52  
Пружинные клеммы



- 1 группа контактов, 10 A
- Пружинные клеммы
- Установка на 35-мм рейку (EN 60715)

- 2 группы контактов, 8 A
- Пружинные клеммы
- Установка на 35-мм рейку (EN 60715)

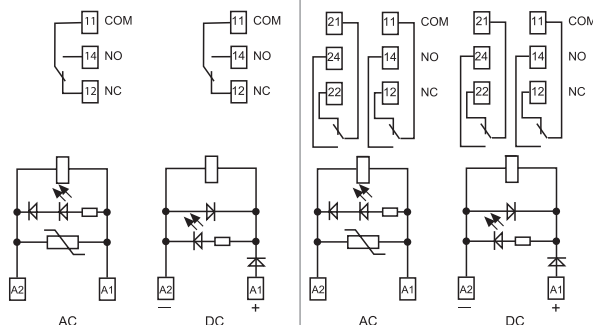

См. чертеж на стр. 223

### Характеристика контактов

Контактная группа (конфигурация)	1 CO (SPDT)	2 CO (DPDT)
Номинальный ток/Макс. пиковый ток A	10/20	8/15
Ном. напряжение/Макс. напряжение В~	250/440	250/440
Номинальная нагрузка AC1 ВА	2,500	2,000
Номинальная нагрузка (230 В~) AC15 ВА	750	350
Допуст. мощность однофазного двигателя (230 В~) кВт	0.55	0.37
Отключающая способность DC1: 30/1 10/220 В A	10/0.5/0.15	6/0.5/0.15
Мин. коммутируемая мощность мВт(В/мА)	300 (5/5)	300 (5/5)
Стандартный материал контакта	AgNi	AgNi

### Характеристики катушки

Номин. напряж. (U <sub>N</sub> )	В AC (50/60 Гц)	12 - 24 - 110 - 120 - 230	12 - 24 - 110 - 120 - 230
	В DC	12 - 24 - 125	12 - 24 - 125
Ном. мощн. AC/DC	ВА (50 Гц)/Вт	1.2/0.5	1.2/0.5
Рабочий диапазон	AC	(0.8...1.1)U <sub>N</sub>	(0.8...1.1)U <sub>N</sub>
	DC	(0.73...1.1)U <sub>N</sub>	(0.73...1.1)U <sub>N</sub>
Напряжение удержания	AC/DC	0.8 U <sub>N</sub> / 0.4 U <sub>N</sub>	0.8 U <sub>N</sub> / 0.4 U <sub>N</sub>
Напряжение отключения	AC/DC	0.2 U <sub>N</sub> / 0.1 U <sub>N</sub>	0.2 U <sub>N</sub> / 0.1 U <sub>N</sub>

### Технические параметры

Механическая долговечность AC/DC циклов	10 · 10 <sup>6</sup>	10 · 10 <sup>6</sup>
Электр. долговечность при ном. нагрузке AC1 циклов	100 · 10 <sup>3</sup>	100 · 10 <sup>3</sup>
Время вкл/выкл мс	15/5 (AC) - 15/12 (DC)	10/3 (AC) - 10/10 (DC)
Изоляция между катушкой и контактами (1.2/50 мкс) кВ	6 (8 мм)	6 (8 мм)
Электрическая прочность между открытыми контактами ВАС	1,000	1,000
Внешний температурный диапазон °C	-25...+70	-25...+70
Категория защиты	IP 20	IP 20

Сертификация (в соответствии с типом)



## Информация по заказам

Пример: 4C серия, монтаж на рейку 35 мм (EN 60715), интерфейсный модуль реле с винтовыми клеммами, 1 переключающий контакт (SPDT) 16 А, чувствительная катушка 24 В DC, зеленый светодиод + диод, индикация катушки.

<b>4</b>	<b>C</b>	<b>0</b>	<b>1</b>	<b>9</b>	<b>0</b>	<b>2</b>	<b>4</b>	<b>0</b>	<b>0</b>	<b>5</b>	<b>0</b>		
<b>Серия</b>		<b>Тип</b>		<b>Кол-во контактов</b>		<b>Тип питания</b>		<b>Напряжение катушки</b>		<b>A: Материал контактов</b>	<b>B: Схема контактов</b>	<b>C: Опции</b>	<b>D: Варианты</b>
0 = Установка на 35 мм рейку, винтовой зажим 5 = Установка на 35 мм рейку, пружинный зажим		0 = 1 контакт 2 = 2 контакта		8 = AC (50/60 Гц) 9 = DC		См. характеристики катушки		0 = AgNi 4 = AgSnO <sub>2</sub> 5 = AgNi + Au		0 = CO (nPDT)		0 = Стандартный 5 = Стандарт для DC: зеленый светодиод + диод (полярность A 1) 6 = Стандарт для AC: зеленый светодиод + варистор	

**Возможна комплектация интерфейсных модулей 4C серии розетками с безвинтовыми клеммами Push-in**

**Выбор характеристик и опций: возможны комбинации только в одном ряду.**  
Предпочтительные варианты выделены жирным шрифтом.

Тип	Питание катушки	A	B	C	D
4C.02	AC	0 - 5	0	6	0
4C.52	DC	0 - 5	0	5	0
4C.01	AC	0 - 4 - 5	0	6	0
4C.51	DC	0 - 4 - 5	0	5	0

## Технические параметры

Изоляция						
Изоляция в соответствии с EN 61810-1	Номинальное напряжение изоляции	В	250	440		
	Номинальное напряжение пробоя	кВ	4	4		
	Уровень загрязнения		3	2		
	Категория перегрузки		III	III		
Изоляция между катушкой и контактами (1.2/50 мкс)		кВ	6 (8 мм)			
Электрическая прочность между открытыми контактами		В AC	1,000			
Электрическая прочность между соседними контактами		В AC	2,000			
Устойчивость к перепадам						
Разрыв (5...50)нс, 5 кГц, на А 1 -А2			EN 61000-4-4	уровень 4 (4 кВ)		
Импульс (1.2/50 мкс) на А 1 -А2 (при дифференциальном включении)			EN 61000-4-5	уровень 3 (2 кВ)		
Прочее						
Время дребезга: NO/NC		мс	2/6 (4C.01/51)	1/4 (4C.02/52)		
Виброустойчивость (10...150)Гц: NO/NC		g	20/12			
Потери мощности	без нагрузки	Вт	0.6			
	при номинальном токе	Вт	1.6 (4C.01/51)	2 (4C.02/52)		
Клеммы						
Длина зачистки провода		мм	8		8	
Момент затяжки винтов		Нм	0.8		—	
Макс. размер провода			одножильный провод	многожильный провод	одножильный провод	многожильный провод
	мм <sup>2</sup>		1x6/2x2.5	1x4/2x2.5	2x(0.2...1.5)	2x(0.2...1.5)
	AWG		1x10/2x14	1x12/2x14	2x(24...18)	2x(24...18)

### Характеристика контактов

F 4C - Электрическая долговечность (AC) при ном. нагрузке, Типы 4C.02/52

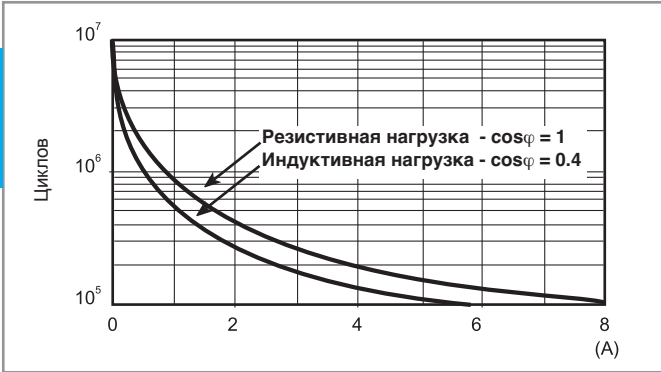

F 4C - Электрическая долговечность (AC) при ном. нагрузке, Типы 4C.01/51

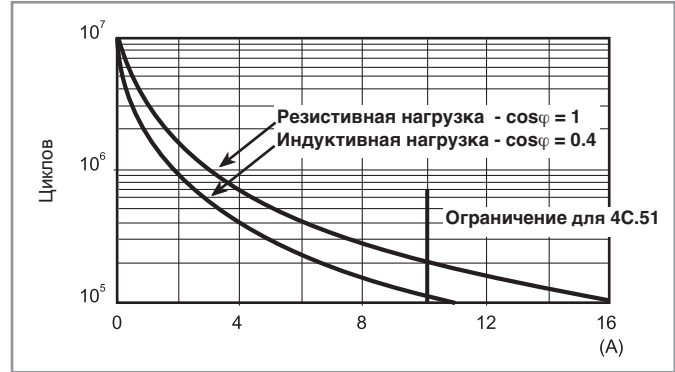

H 4C - Макс. отключающая способность DC1

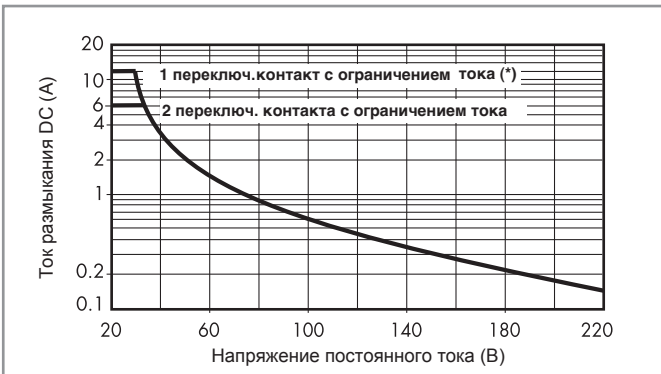

(\*) Типы 4C.01= 12 А, Типы 4C.51= 10 А

- При переключении активной нагрузки (DC1) и величине тока и напряжения ниже приведенных выше кривых долговечность составляет  $100 \cdot 10^3$  циклов.
- При тройной нагрузке DC13 подключение диода параллельно с нагрузкой обеспечивает долговечность, как при нагрузке DC1. Примечание: Время срабатывания под нагрузкой будет увеличено.

### Характеристики катушки

Параметры катушки DC

Номин. напряж.	Код катушки	Рабочий диапазон		Сопротивл.	Ном.ток
		$U_{min}$	$U_{max}$		
V		V	V	$\Omega$	mA при $U_N$
12	9.012	8.8	13.2	300	40
24	9.024	17.5	26.4	1,200	20
125	9.125	91.2	138	32,000	3.9

Параметры катушки AC

Номин. напряж.	Код катушки	Рабочий диапазон		Сопротивл.	Ном.ток
		$U_{min}$	$U_{max}$		
V		V	V	$\Omega$	mA при $U_N$
12	8.012	9.6	13.2	80	90
24	8.024	19.2	26.4	320	45
110	8.110	88	121	6,900	9.4
120	8.120	96	132	9,000	8.4
230	8.230	184	253	28,000	5

R 4C - Отношение рабочего диапазона для DC к температуре окр. среды

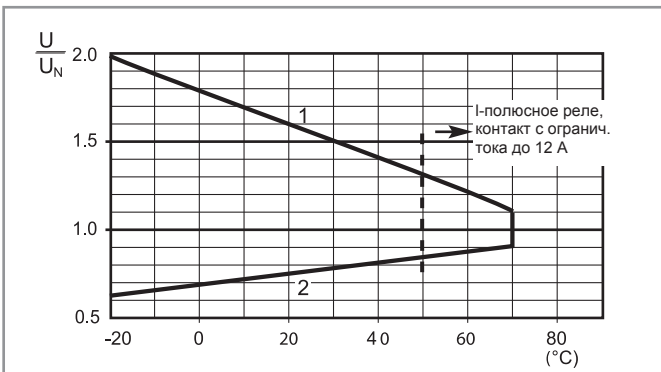

- 1 - Макс. допустимое напряжение на катушке.
- 2 - Мин. напряжение удержания катушки при температуре окружающей среды.

R 4C - Отношение рабочего диапазона для AC к температуре окр. среды

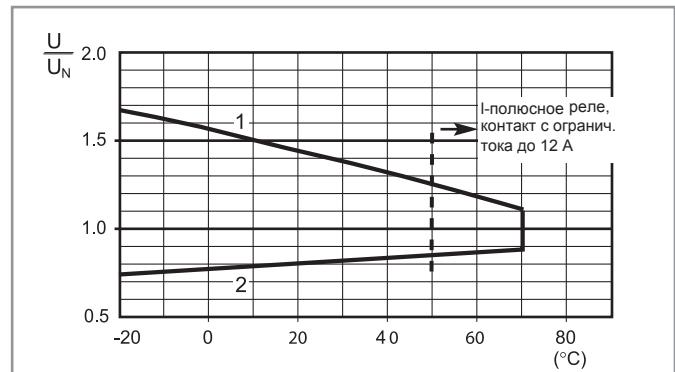

- 1 - Макс. допустимое напряжение на катушке.
- 2 - Мин. напряжение удержания катушки при температуре окружающей среды.

----- Ограничение температуры для реле с 1 группой контактов при полной токовой нагрузке 16А

## Комбинации

Обозначение	Тип розетки	Тип реле	Модуль	Клипса для фиксации
4C.01	97.01	46.61	99.02	097.01
4C.02	97.02	46.52	99.02	097.01
4C.51	97.51	46.61	99.02	097.01
4C.52	97.52	46.52	99.02	097.01

Согласно спецификации: Определенные комбинации реле/розеток

## Габариты

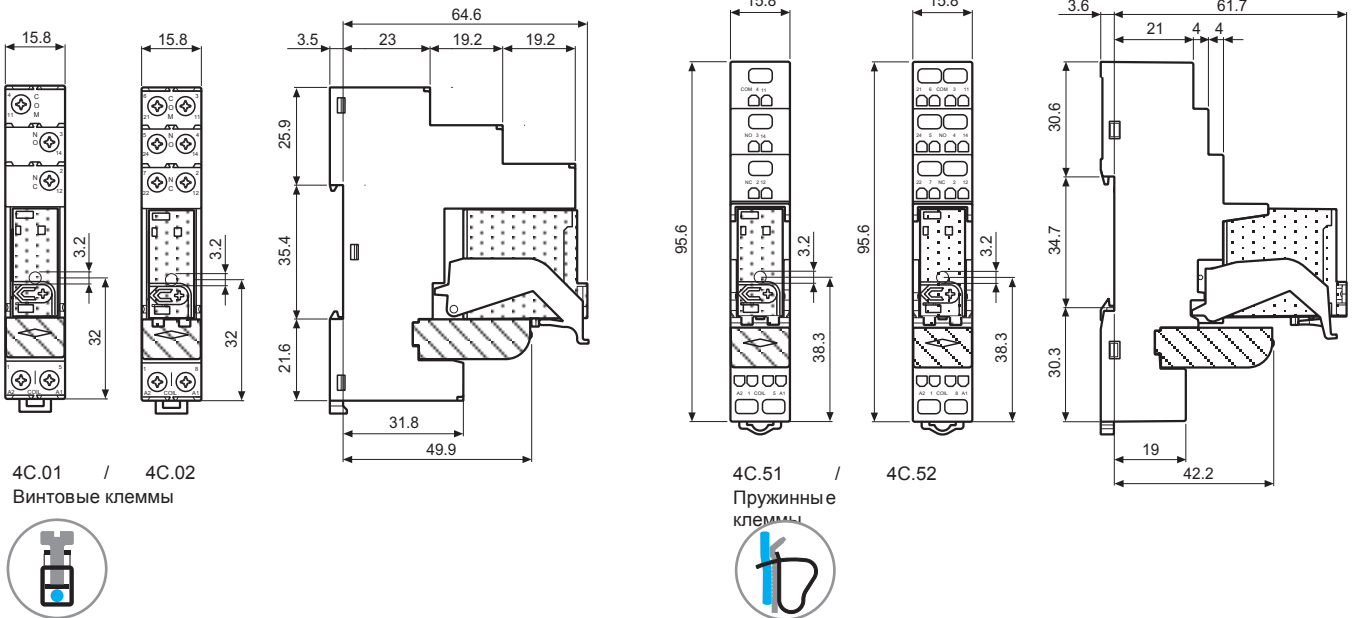

## Аксессуары



<b>8-полюсный шинный соединитель для 4C.01 и 4C.02</b>	095.18 (синий)
Номинальные значения	10 А - 250 В

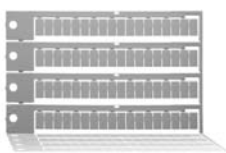
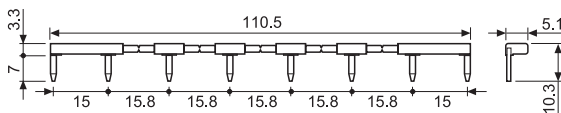

<b>Блок маркировок, пластик, 48 шт, 6x12 мм</b>	060.48
---	--------

## Информация по заказным кодам

Кодировка розеток с удерживающими зажимами (клипсами) и варианты упаковки.

Варианты кодировки обозначаются тремя последними буквами:

**4 C . 0 1 . 9 . 0 2 4 . 0 0 5 0 S P A**

- A** Стандартная упаковка
- B** Блистерная упаковка
- SP** Пластиковый удерживающий зажим





## Характеристики

Интерфейсные модули реле  
2, 3 и 4 группы контактов, ширина 27мм

Идеальный интерфейс для програм.  
контроллеров и электронных систем

58.32 - 2 полюса 10А (винтовые клеммы)

58.33 - 3 полюса 10А (винтовые клеммы)

58.34 - 4 полюса 7А (винтовые клеммы)

- Катушки AC или DC
- Модуль индикации и состояния питания и подавления электромагнитного импульса в стандартной комплектации
- Маркировочная этикетка
- Контакты не содержат кадмий
- По классификации UL
- Установка на 35-мм рейку (EN 60715)

58.32 / 58.33 / 58.34  
Винтовые клеммы



См. чертеж на стр. 229

### Характеристика контактов

Контактная группа (конфигурация)	2 CO (DPDT)	3 CO (3PDT)	4 CO (4PDT)
Номинальный ток/Макс. пиковый ток	A 10/20	A 10/20	A 7/15
Ном. напряжение/Макс. напряжение	B~ 250/400	B~ 250/400	B~ 250/250
Номинальная нагрузка AC1	BA 2,500	BA 2,500	BA 1,750
Номинальная нагрузка (230 В~) AC15	BA 500	BA 500	BA 350
Допуст. мощность однофазного двигателя (230 В~)	кВт 0.37	кВт 0.37	кВт 0.125
Отключающая способность DC1: 30/1 10/220 В А	10/0.25/0.12	10/0.25/0.12	7/0.25/0.12
Мин. коммутлируемая мощность	мВт(В/мА) 300 (5/5)	мВт(В/мА) 300 (5/5)	мВт(В/мА) 300 (5/5)
Стандартный материал контакта	AgNi	AgNi	AgNi

### Характеристики катушки

Номин. напряж. (U <sub>N</sub> )	В AC (50/60 Гц)		
		12 - 24 - 48 - 110 - 120 - 230	12 - 24 - 48 - 110 - 120 - 230
	В DC 12 - 24 - 48 - 125		
Ном. мощн. AC/DC	BA (50 Гц)/Вт 1.5/1		
Рабочий диапазон	AC (0.8...1.1)U <sub>N</sub>		
	DC (0.8...1.1)U <sub>N</sub>		
Напряжение удержания	AC/DC 0.8 U <sub>N</sub> /0.5 U <sub>N</sub>		
Напряжение отключения	AC/DC 0.2 U <sub>N</sub> /0.1 U <sub>N</sub>		

### Технические параметры

Механическая долговечность AC/DC циклов	20 · 10 <sup>6</sup> /50 · 10 <sup>6</sup>	20 · 10 <sup>6</sup> /50 · 10 <sup>6</sup>	20 · 10 <sup>6</sup> /50 · 10 <sup>6</sup>
Электр. долговечность при ном. нагрузке AC1 циклов	200 · 10 <sup>3</sup>	200 · 10 <sup>3</sup>	150 · 10 <sup>3</sup>
Время вкл/выкл мс	10/5 (AC) - 10/15 (DC)	10/5 (AC) - 10/15 (DC)	11/3 (AC) - 11/15 (DC)
Изоляция между катушкой и контактами (1.2/50 мкс) кВ	3.6	3.6	3.6
Электрическая прочность между открытыми контактами ВАС	1,000	1,000	1,000
Внешний температурный диапазон °C	-40...+70	-40...+70	-40...+70
Категория защиты	IP 20	IP 20	IP 20

Сертификация (в соответствии с типом)

58.32	58.33	58.34
<ul style="list-style-type: none"> <li>• 2 CO, 10 А</li> <li>• Винтовые клеммы</li> <li>• Установка на 35-мм рейку (EN 60715)</li> </ul>	<ul style="list-style-type: none"> <li>• 3 CO, 10 А</li> <li>• Винтовые клеммы</li> <li>• Установка на 35-мм рейку (EN 60715)</li> </ul>	<ul style="list-style-type: none"> <li>• 4 CO, 7 А</li> <li>• Винтовые клеммы</li> <li>• Установка на 35-мм рейку (EN 60715)</li> </ul>
<p>Пример: AC</p>	<p>Пример: DC</p>	<p>Пример: AC</p>

## Характеристики

Интерфейсные модули реле  
4 группы контактов, ширина 31мм

Идеальный интерфейс для програм.  
контроллеров и электронных систем

58.54 - 4 полюса 7 А (пружинные клеммы)

- Катушки AC или DC
- Модуль индикации состояния питания и подавления электромагнитного импульса в стандартной комплектации
- Маркировочная этикетка
- Контакты не содержат кадмий
- Установка на 35-мм рейку (EN 60715)

58.54



- 4 CO, 7 А
- Пружинные клеммы
- Установка на 35-мм рейку (EN 60715)

58.54

Пружинные клеммы

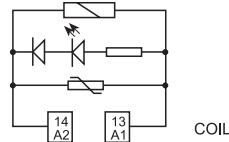
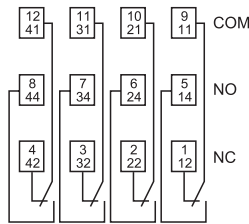

Пример: AC

См. чертеж на стр. 229

### Характеристика контактов

Контактная группа (конфигурация)	4 CO (4PDT)
Номинальный ток/Макс. пиковый ток	А 7/15
Ном. напряжение/Макс. напряжение	В~ 250/250
Номинальная нагрузка AC1	ВА 1,750
Номинальная нагрузка (230 В~) AC15	ВА 350
Допуст. мощность однофазного двигателя (230 В~)	кВт 0.125
Отключающая способность DC1: 30/1 10/220 В А	7/0.25/0.12
Мин. коммутируемая мощность	мВт(В/мА) 300 (5/5)
Стандартный материал контакта	AgNi

### Характеристики катушки

Номин. напряж. ( $U_N$ )	В AC (50/60 Гц)	12 - 24 - 48 - 110 - 120 - 230
	В DC	12 - 24 - 48 - 125
Ном. мощн. AC/DC	ВА (50 Гц)/Вт	1.5/1
Рабочий диапазон	AC	$(0.8 \dots 1.1) U_N$
	DC	$(0.8 \dots 1.1) U_N$
Напряжение удержания	AC/DC	$0.8 U_N / 0.5 U_N$
Напряжение отключения	AC/DC	$0.2 U_N / 0.1 U_N$

### Технические параметры

Механическая долговечность AC/DC	циклов	$20 \cdot 10^6 / 50 \cdot 10^6$
Электр. долговечность при ном. нагрузке AC1	циклов	$150 \cdot 10^3$
Время вкл/выкл	мс	11/3 (AC) - 11/15 (DC)
Изоляция между катушкой и контактами (1.2/50 мкс)	кВ	3.6
Электрическая прочность между открытыми контактами	ВАС	1,000
Внешний температурный диапазон	°C	-25...+70
Категория защиты		IP 20

Сертификация (в соответствии с типом)





## Информация по заказам

Пример: 58 серия, монтаж на рейку 35 мм (EN 60715), интерфейсный модуль реле с винтовыми клеммами, 4 переключающих контакта (4PDT), чувствительная катушка 24 В DC, зеленый светодиод + диод.

	5	8	.	3	.	4	.	9	.	0	2	4	.	0	0	.	5	0
<p><b>Серия</b></p> <p><b>Тип</b></p> <p>3 = Винтовые клеммы, Установка на 35 мм рейку</p> <p>5 = Пружинные клеммы, Установка на 35 мм рейку</p> <p><b>Кол-во контактов</b></p> <p>2 = 2 полюса, 10 А</p> <p>3 = 3 полюса, 10 А</p> <p>4 = 4 полюса, 7 А</p> <p><b>Тип катушки</b></p> <p>8 = AC (50/60 Гц)</p> <p>9 = DC</p> <p><b>Напряжение катушки</b></p> <p>См. характеристики катушки</p>											<p><b>A: Материал контактов</b></p> <p>0 = Стандарт AgNi</p> <p>5 = AgNi + Au</p> <p><b>B: Схема контактов</b></p> <p>0 = CO (пPDT)</p>	<p><b>C: Опции</b></p> <p>5 = Стандарт для DC: зеленый светодиод + диод (полярность A1)</p> <p>6 = Стандарт для AC: зеленый светодиод + варистор</p>	<p><b>D: Варианты</b></p> <p>0 = Стандартный</p>					

**Выбор характеристик и опций: возможны комбинации только в одном ряду.**  
Предпочтительные варианты выделены **жирным шрифтом**.

Тип	Питание катушки	A	B	C	D
58.32/33/34/54	AC	<b>0 - 5</b>	0	<b>6</b>	0
58.32/33/34/54	DC	<b>0 - 5</b>	0	<b>5</b>	0

Возможна комплектация интерфейсных модулей 58 серии розетками с безвинтовыми клеммами Push-in

## Технические параметры

Изоляция						
Изоляция в соответствии с EN 61810-1	Номинальное напряжение изоляции	В	400 (2-3 полюса)	250 (4 полюса)		
	Номинальное напряжение пробоя	кВ	3.6 (2-3 полюса)	2.5 (4 полюса)		
	Уровень загрязнения		2	2		
	Категория перегрузки		III	II		
Изоляция между катушкой и контактами (1.2/50 мкс)		кВ	3.6			
Электрическая прочность между открытыми контактами		В AC	1,000			
Электрическая прочность между соседними контактами		В AC	2,000 (58.32, 58.33)	1,550 (58.34, 58.54)		
Устойчивость к перепадам						
Разрыв (5...50)нс, 5 кГц, на А 1 -А2			EN 61000-4-4	уровень 4 (4 кВ)		
Импульс (1.2/50 мкс) на А 1 -А2 (при дифференциальном включении)			EN 61000-4-5	уровень 4 (4 кВ)		
Прочее						
Время дребезга: NO/NC		мс	1/3			
Виброустойчивость (10...55)Гц: NO/NC		g	6/6			
Потери мощности	без нагрузки	Вт	1			
	при номинальном токе	Вт	3 (58.32, 58.34, 58.54)	4 (58.33)		
			<b>58.32/33/34 (Винтовые клеммы)</b>	<b>58.54 (Пружинные клеммы)</b>		
Длина зачистки провода		мм	8	10		
Момент затяжки винтов		Нм	0.5	—		
Макс. размер провода			одножильный провод	многожильный провод		
		мм <sup>2</sup>	1x6 / 2x2.5	1x4 / 2x2.5	одножильный провод	многожильный провод
		AWG	1x10 / 2x14	1x12 / 2x14	2x(0.2...1.5)	2x(0.2...1.5)
			2x(24...14)	2x(24...14)		

### Характеристика контактов

**F 58 - Электрическая долговечность (АС) при ном. нагрузке, Реле с 2 и 3 переключающими контактами**

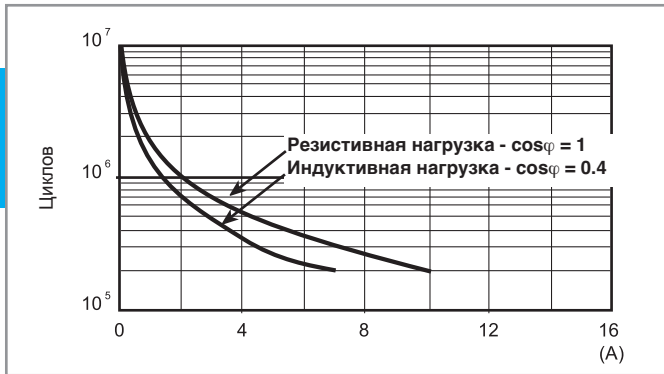

**F 58 - Электрическая долговечность (АС) при ном. нагрузке, Реле с 4 переключающими контактами**



**H 58 - Макс. отключающая способность DC1**

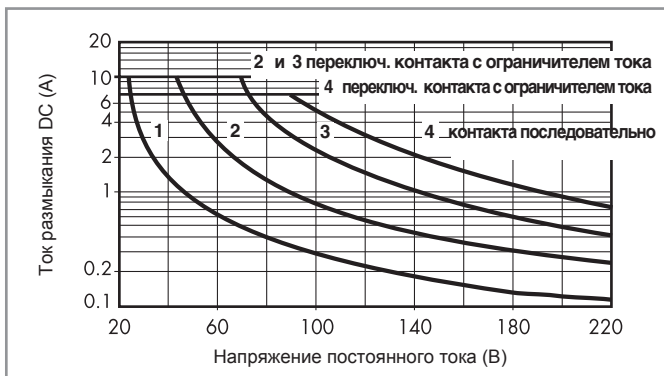

- При переключении активной нагрузки (DC1) и величине тока и напряжения ниже приведенных выше кривых долговечность составляет  $100 \cdot 10^3$  циклов.
  - При коммутации нагрузки DC13, подключение диода параллельно с нагрузкой обеспечивает такую же долговечность, как при нагрузке DC1.
- Примечание: Под нагрузкой возможно увеличение времени срабатывания.

### Характеристики катушки

**Параметры катушки DC**

Номин. напряж. $U_N$ В	Код катушки	Рабочий диапазон		Сопротивл. R Ω	Ном. ток I при $U_N$ mA
		$U_{min}$ В	$U_{max}$ В		
12	9.012	9.6	13.2	140	86
24	9.024	19.2	26.4	600	40
48	9.048	38.4	52.8	2,400	20
125	9.125	100	138	17,300	7.2

**Параметры катушки AC**

Номин. напряж. $U_N$ В	Код катушки	Рабочий диапазон		Сопротивл. R Ω	Ном. ток I при $U_N$ (50Гц) mA
		$U_{min}$ В	$U_{max}$ В		
12	8.012	9.6	13.2	50	97
24	8.024	19.2	26.4	190	53
48	8.048	38.4	52.8	770	25
110	8.110	88	121	4,000	12.5
120	8.120	96	132	4,700	12
230	8.230	184	253	17,000	6

**R 58 - Отношение рабочего диапазона для DC к температуре окр. среды**

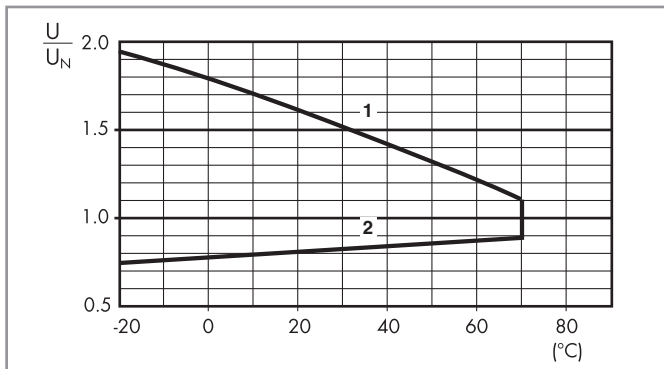

- 1 - Макс. допустимое напряжение на катушке.
- 2 - Мин. напряжение удержания катушки при температуре окружающей среды.

**R 58 - Отношение рабочего диапазона для AC к температуре окр. среды**

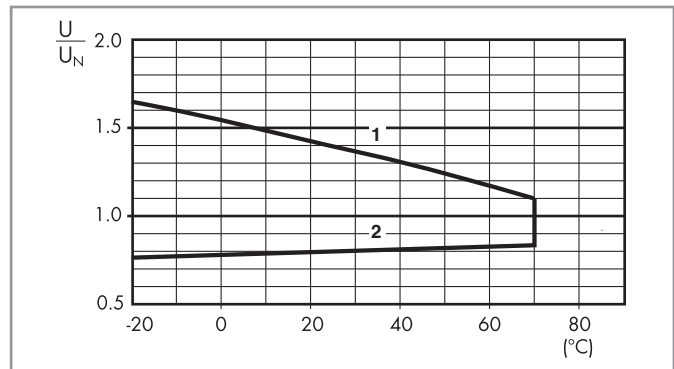

- 1 - Макс. допустимое напряжение на катушке.
- 2 - Мин. напряжение удержания катушки при температуре окружающей среды.

# 58 Серия - Интерфейсные модули реле 7 - 10 А

## Комбинации

Согласно спецификации: Определенные комбинации реле/розеток

Обозначение	Тип розетки	Тип реле	Модуль	Клипса для фиксации
58.32	94.02	55.32	99.02	094.91.3
58.33	94.03	55.33	99.02	094.91.3
58.34	94.04	55.34	99.02	094.91.3
58.54	94.54	55.34	99.02	094.91.3

## Габариты

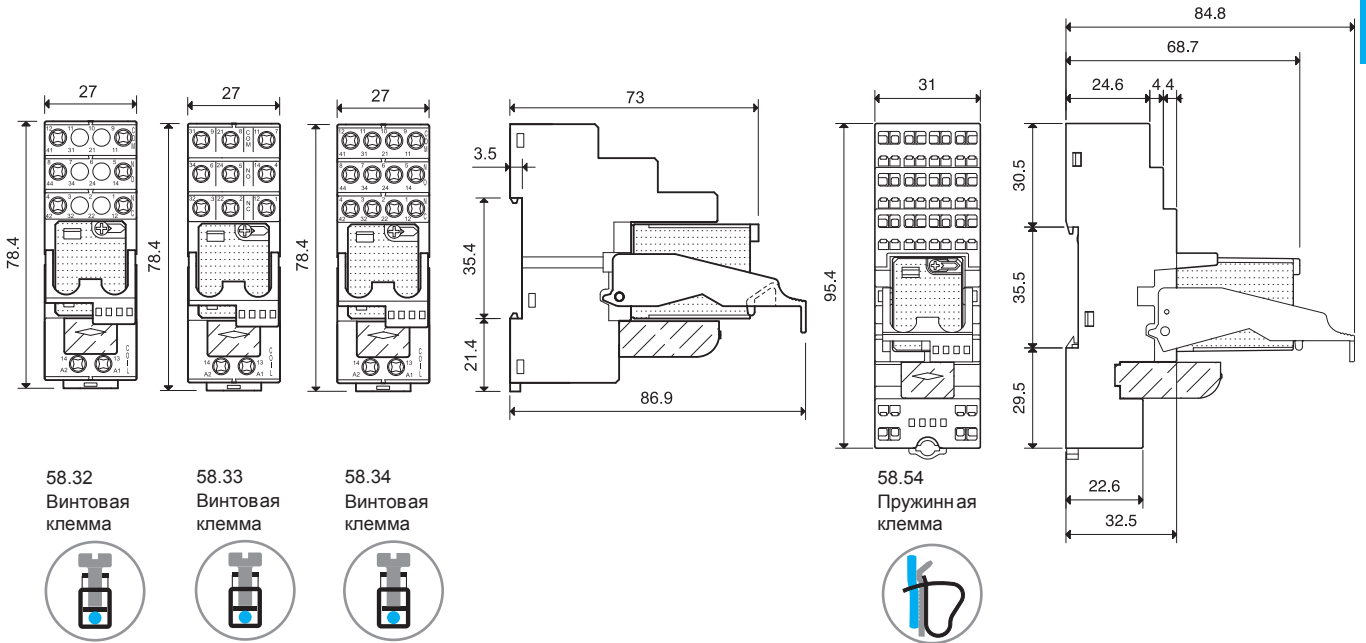

## Аксессуары

 094.06	<b>6-полюсный шинный соединитель для типов 58.32, 58.33, 58.34</b>	094.06 (синий)	094.06.0 (черный)
	Номинальные значения 	10 А - 250 В	
 094.56	<b>6-полюсный шинный соединитель для типа 58.54</b>	094.56 (синий)	
	Номинальные значения 	10 А - 250 В	
 060.48	<b>Блок маркировок, пластик, 48 шт, 6x12 мм</b>	060.48	

## Информация по заказным кодам розеток

Кодировка розеток с удерживающими зажимами (клипсами) и варианты упаковки.

Варианты кодировки обозначаются тремя последними буквами:

5
8
.
3
.
4
.
9
.
0
.
2
.
4
.
0
.
0
.
5
.
0
.
S
.
P
.
A

**A** Стандартная упаковка  
**B** Блистерная упаковка

**SP** Пластиковый удерживающий зажим



## Характеристики

### Модули управления Авто/Выкл/Вкл 10 А

- Модули управления Авто/Выкл/Вкл предназначены для автоматического управления насосами, вентиляторами или другим электрооборудованием
- Или, в зависимости от схемы, обеспечение ручного режима управления, в случае выхода оборудования из строя или проведения регламентных работ
- Оптимальный интерфейс между PLC и оборудованием
- Ширина модуля 11.2 мм
- 3-позиционный переключатель:
  - Авто: работа в режиме моностабильного реле (по сигналу на входе А3)
  - Выкл: реле постоянно ВЫКЛ
  - Вкл: реле постоянно ВКЛ
- Электропитание 24В AC/DC и вход модуля
- Монтаж на рейку 35 мм (EN 60715)

### Примеры приложений:

- управление насосами, вентиляторами или группами электродвигателей
- основное применение - промышленные системы

### Схема подключения:

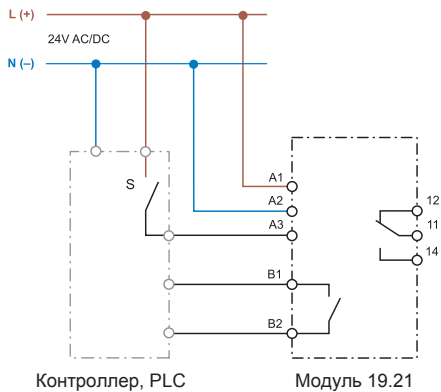

Габаритный чертеж см. стр. 238

### Характеристики контактов

Конфигурация контактов		1 CO (SPDT)
Номинальный ток/Макс. пиковый ток	A	10/15
Ном. напряжение/Макс. напряжение	B AC	250/400
Номинальная нагрузка AC1	BA	2,500
Номинальная нагрузка AC15 (230 В AC)	BA	500
Допустимая мощность однофазного двигателя (230 В AC)	кВт	0.44
Отключающая способность DC1 (24/1 10/220 В) A		10/0.3/0.12
Мин. коммутируемая мощность	мВт(В/мА)	300 (5/5)
Стандартный материал контактов		AgSnO <sub>2</sub>

### Характеристики контактов обратной связи (клеммы В1-В2)

Конфигурация контактов		1 NO (SPST-NO)
Макс. пиковый ток	mA	300
Ном. напряжение	B AC/DC	24

### Входные характеристики и электропитание

Ном. напряжение (U <sub>N</sub> )	B AC (50/60 Гц)	24
	B DC	24
Номинальная нагрузка	BA (50 Гц)/Вт	0.6 (50 Гц)/0.4
Рабочий диапазон	AC	(0.8...1.1) U <sub>N</sub>
	DC	(0.8...1.1) U <sub>N</sub>

### Технические характеристики

Диапазон температур	°C	-20...+50
Категория защиты		IP 20

### Сертификация (в соответствии с типом)

19.21.0.024.0000



- 1 переключающий контакт
- Ширина модуля 11.2 мм
- Контакт обратной связи

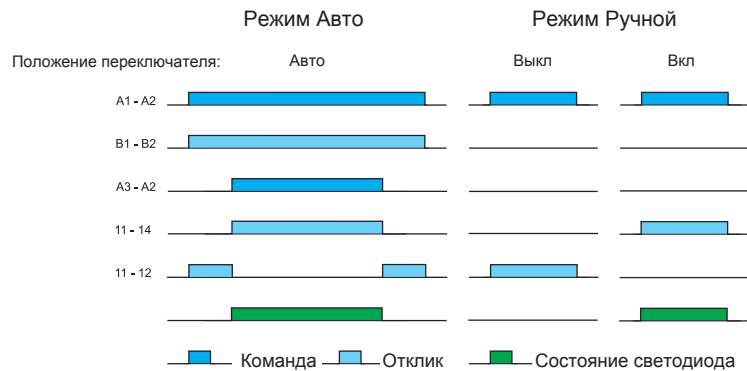

В1-В2 - обратная связь на контроллер в режиме Авто  
А3-А2 - команда от контроллера





## Характеристики

### Модуль управления в ручном режиме – Авто/Выкл/Ручной

- Модуль Авто/Выкл/Ручной обеспечивает управления в автоматическом или ручном режиме насосами, вентиляторами или другим электрооборудованием. В случае неисправности или при техническом обслуживании, оборудование может быть переведено в ручной режим управления.
- 3-позиционный переключатель:
  - Авто: работа в режиме моностабильного реле (по сигналу на входе А3)
  - Выкл: реле постоянно ВЫКЛ
  - Вкл: реле постоянно ВКЛ
- Электропитание 24В AC/DC и вход модуля
- Монтаж на рейку 35 мм (EN 60715)

#### Примеры приложений:

- управление насосами, вентиляторами или группами электромоторов
- основное применение - инженерные системы зданий

#### Схема подключения:

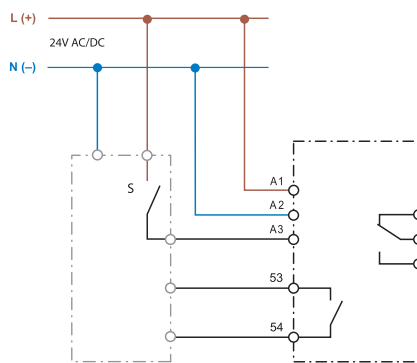

Контроллер, PLC Модуль 19.41

Габаритный чертеж см. стр. 238

#### Характеристики контактов (клеммы 12-11-14)

Конфигурация контактов	1 CO (SPDT)
Номинальный ток/Макс.пиковый ток А	5/15
Ном.напряжение/Макс.напряжение В AC	250/400
Номинальная нагрузка AC1 ВА	1,250
Номинальная нагрузка AC15 (230 В AC) ВА	250
Допустимая мощность однофазного двигателя (230 В AC) кВт	0.185
Отключающая способность DC1 (24/1 10/220 В) А	3/0.35/0.2
Мин. коммутируемая мощность мВт(В/мА)	500 (10/5)
Стандартный материал контактов	AgCdO

#### Характеристики контактов обратной связи (клеммы 53-54)

Конфигурация контактов	1 NO (SPST-NO)
Максимальный/Минимальный ток мAAC/DC	100/10
Ном.напряжение В AC/DC	24

#### Входные характеристики и электропитание

Ном.напряжение (U <sub>N</sub> ) В AC (50/60 Гц)	24
В DC	24
Номинальная нагрузка ВА (50 Гц)/Вт	1 (50 Гц)/0.6
Рабочий диапазон AC	(0.8...1.1) U <sub>N</sub>
DC	(0.8...1.1) U <sub>N</sub>

#### Технические характеристики

Диапазон температур °C	-20...+50
Категория защиты	IP20

#### Сертификация (в соответствии с типом)

NEW 19.41.0.024.0000



- 1 переключающий контакт
- Ширина модуля 17.5 мм
- Светодиодная индикация

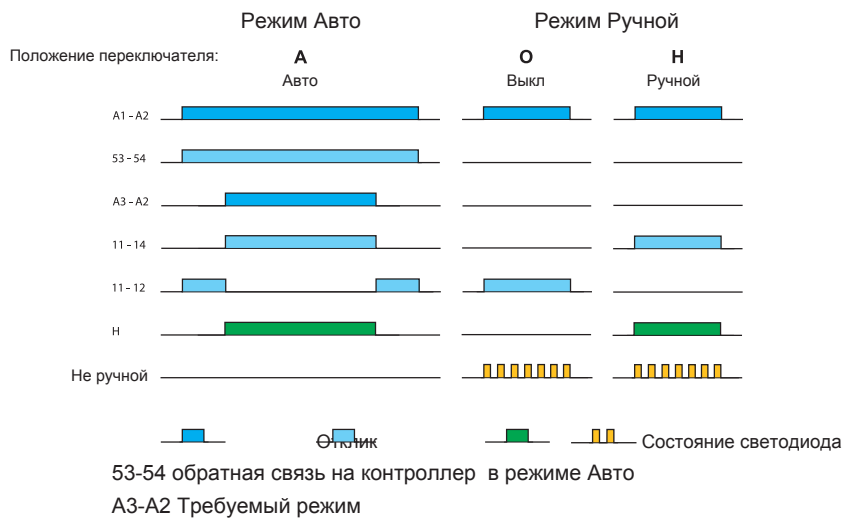

## Характеристики

### Модуль управления в ручном режиме – Авто/Выкл/Низкий/Высокий

- Модуль обеспечивает управления в автоматическом или ручном режиме 2-скоростными насосами, вентиляторами или другим электробоорудованием. В случае неисправности или при техническом обслуживании, оборудование может быть выключено или переведено в ручной режим управления «Низкая скорость» или «Высокая скорость»
- 4-позиционный переключатель:
  - Авто: работа по сигналу от контроллера
  - Выкл: реле постоянно ВЫКЛ
  - Ручной низкий: реле постоянно ВКЛ в режиме Низкий
  - Ручной высокий: реле постоянно ВКЛ в режиме высокий
- Электропитание 24В AC/DC и вход модуля
- Монтаж на рейку 35 мм (EN 60715)

#### Примеры приложений:

- управление 2-скоростными насосами, вентиляторами или группами электромоторов
- основное применение – инженерные системы зданий

#### Схема подключения:

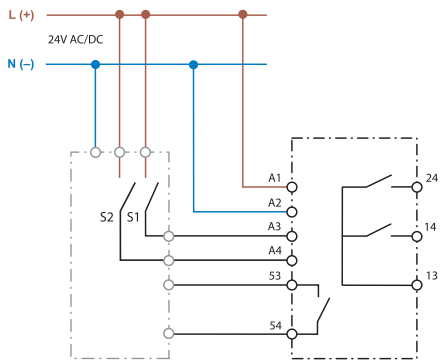

Контроллер, PLC Модуль 19.42

Габаритный чертеж см. Стр. 238

#### Характеристики контактов (клеммы 13-14-24)

Конфигурация контактов	2 НО (DPST-NO)
Номинальный ток/Макс. пиковый ток	A
Ном. напряжение/Макс. напряжение	В AC
Номинальная нагрузка AC1	ВА
Номинальная нагрузка AC15 (230 В AC)	ВА
Допустимая мощность однофазного двигателя (230 В AC)	кВт
Отключающая способность DC1 (24/1 10/220 В) A	3/0.35/0.2
Мин. коммутруемая мощность	мВт(В/мА)
Стандартный материал контактов	AgCdO

#### Характеристики контактов обратной связи (клеммы 53-54)

Конфигурация контактов	1 НО (SPST-NO)
Максимальный/Минимальный ток	mA
Ном. напряжение	В AC/DC

#### Входные характеристики и электропитание

Ном. напряжение (U <sub>N</sub> )	В AC (50/60 Гц)	24
	В DC	24
Номинальная нагрузка	ВА (50 Гц)/Вт	1.6 (50 Гц)/0.8
Рабочий диапазон	AC	(0.8...1.1) U <sub>N</sub>
	DC	(0.8...1.1) U <sub>N</sub>

#### Технические характеристики

Диапазон температур	°C	-20...+50
Категория защиты		IP20

#### Сертификация (в соответствии с типом)

**19.42.0.024.0000**

- Выходные контакты «Низкий» и «Высокий»
- 1 контакт обратной связи
- Ширина модуля 35 мм
- Светодиодная индикация

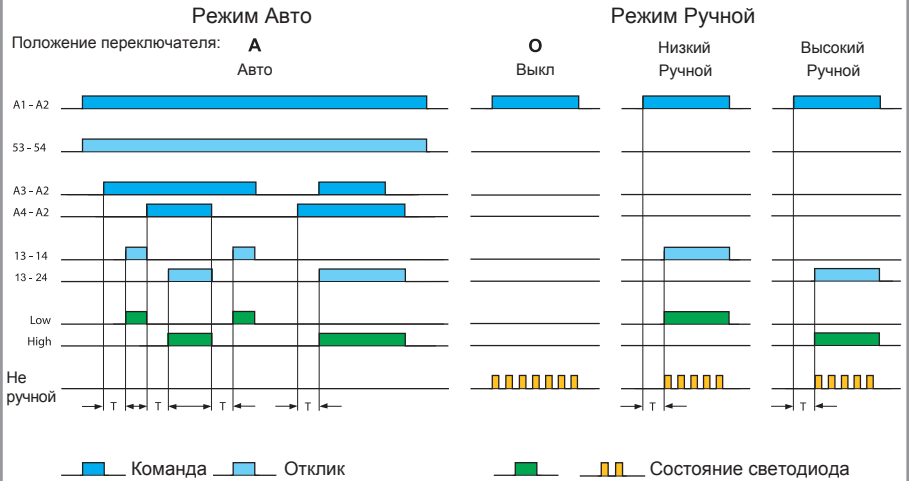

53-54 обратная связь на контроллер в режиме Авто

A3-A2 Режим «Низкая скорость»

A4-A2 Режим «Высокая скорость» (приоритет над режимом «Низкая скорость»)

T = Задержка ВКЛ для 13-14 и 13-24 приблизит. 100 мс для переключения скорости.

Для переключения электродвигателей с большим моментом инерции с 1-ой на 2-ую скорость необходимо предусмотреть дополнительную задержку приблизит. 20 секунд.

## Характеристики

### Аналоговый модуль управления – Авто/Ручной (0...10)В

- Аналоговый модуль обеспечивает управления (0...10)В в автоматическом режиме от контроллера (положение переключателя «А») или ручном режиме (положение переключателя «Н») с передней панели модуля
- Уровень сигнала (0...10) В отображается с помощью трех зеленых светодиодов, как >25%, >50% и >75%
- Электропитание 24В AC/DC
- Монтаж на рейку 35 мм (EN 60715)

### Примеры приложений:

- плавное управление регулирующими клапанами в ручном режиме или в случае выхода из строя системы автоматки

### Схема подключения:

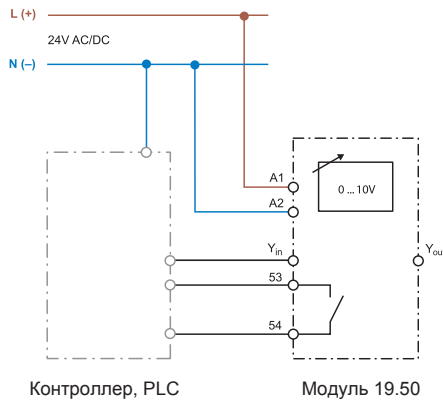

**NEW** 19.50.0.024.0000



- Аналоговый выход (0...10)В плюс контакт обратной связи
- Ширина модуля 17.5 мм
- Светодиодная индикация

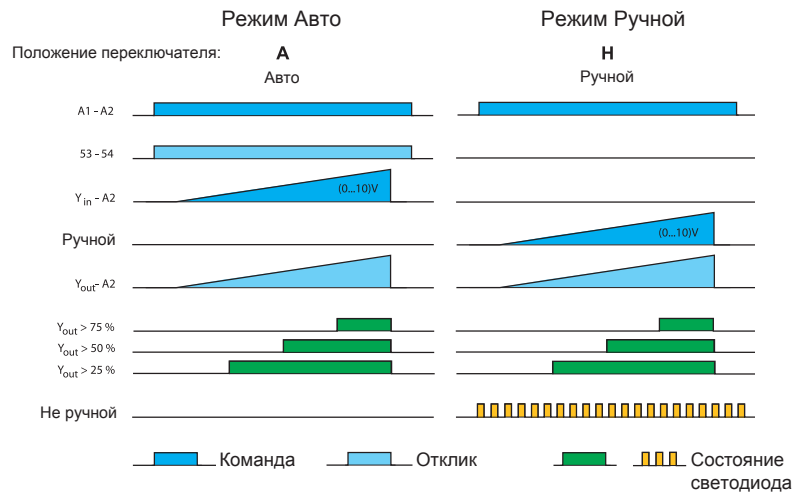

53-54 обратная связь на контроллер в режиме Авто  
 $Y_{in-A2}$  / Ручной = Уставка (значение) (0...10) В DC;  
 от контроллера или вручную

Габаритный чертеж см. Стр. 238

### Характеристика сигнала (0...10)В (клеммы Y-in)

Входной управляющий сигнал	В DC	0...10 (I <sub>max</sub> 20mA – защита от короткого замыкания)
Зеленый светодиод 25%		>2.5 В
Зеленый светодиод 50%		> 5 В
Зеленый светодиод 75%		>7.5 В

### Характеристики контактов обратной связи (клеммы 53-54)

Конфигурация контактов		1 НО (SPST-NO)
Максимальный/Минимальный ток	мА	100 / 10
Ном.напряжение	В AC/DC	24

### Входные характеристики и электропитание

Ном.напряжение (U <sub>N</sub> )	В AC (50/60 Гц)	24
	В DC	24
Номинальная нагрузка AC/DC	ВА (50 Гц)/Вт	0.9 / 0.7
Рабочий диапазон	AC	(0.8...1.1) U <sub>N</sub>
	DC	(0.8...1.1) U <sub>N</sub>

### Технические характеристики

Диапазон температур	°C	-20...+50 °C
Категория защиты		IP20

### Сертификация (в соответствии с типом)



## Характеристики

### Силовой модуль реле 16 А

- Рассчитан на ламповую нагрузку
- Материал контактов  $\text{AgSnO}_2$  для коммутации нагрузок с высокими пусковыми токами
- Электропитание DC (12 или 24 В)
- Светодиодная индикация
- Усиленная изоляция между катушкой и контактами
- Контакты не содержат кадмий
- Монтаж на рейку 35 мм (EN 60715)

### Схема подключения:

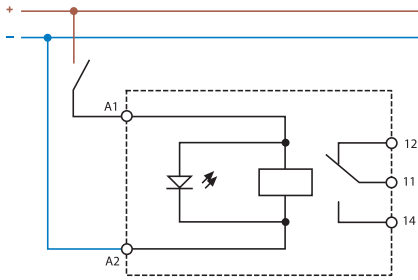
**19.91.9.0xx.4000**

- выход - 1CO
- Ширина модуля 17.5 мм

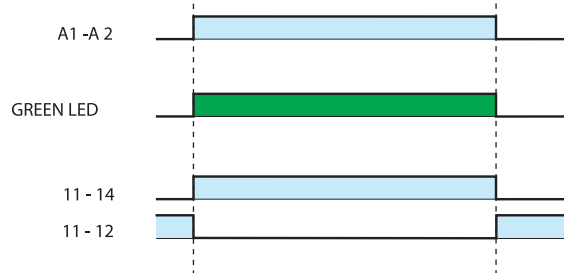

Габаритный чертеж см. Стр. 238

### Характеристики контактов

Конфигурация контактов	1 CO (SPDT)
Номинальный ток/Макс.пиковый ток А	16/30 (120 А – 5 мс)
Ном.напряжение/Макс.напряжение В AC	250/440
Номинальная нагрузка AC1 ВА	4,000
Номинальная нагрузка AC15 (230 В AC) ВА	750
Номинальная ламповая нагрузка (230 В): накаливания Вт	2,000
компенсированные люминесцентные Вт	750
Мин. коммутируемая мощность мВт(В/мА)	300 (5 / 5)
Стандартный материал контактов	$\text{AgSnO}_2$

### Характеристики катушки

Ном.напряжение ( $U_N$ ) В DC	12 - 24
Номинальная нагрузка AC/DC ВА (50 Гц)/Вт	1.2 / 0.5
Рабочий диапазон	(0.8 ... 1.1) $U_N$

### Технические характеристики

Механическая долговечность AC/DC циклов	$10 \cdot 10^6$
Электрическая долговечность при номинальной нагрузке AC1 циклов	$80 \cdot 10^3$
Время вкл/выкл мс	12/8
Диапазон температур °C	-20...+50
Категория защиты	IP 20

### Сертификация (в соответствии с типом)



## Информация по заказам

Пример: 19 серия - Модуль управления в ручном режиме Авто/Выкл/Ручной, 1 переключа. контакт (SPDT) 5А, питание 24 В AC/DC.

1 9 . 4 1 . 0 . 0 2 4 . 0 0 0 0

**Серия** —  
**Тип** —  
 21= Модули управления Авто/Выкл/Вкл, 1 1.2 мм  
 41= Модуль управления в ручном режиме – Авто/Выкл/Ручной  
 42= Модуль управления в ручном режиме – Авто/Выкл/Низкий/Высокий  
 50= Аналоговый модуль управления (0...10)В  
 91= Силовой модуль реле

**Тип питания** —  
 0 = AC (50/60 Гц) / DC  
 9 = DC

**Напряжение питания** —  
 012 = 12 В  
 024 = 24 В

**Материал контактов**  
 0= Стандартный для 19.21/41/42/50  
 4= Стандартный для 19.91

**Коды заказа / Ширина модуля**  
 19.21.0.024.0000 / 11.2 мм  
 19.41.0.024.0000 / 17.5 мм  
 19.42.0.024.0000 / 35.0 мм  
 19.50.0.024.0000 / 17.5 мм  
 19.91.9.012.4000 / 17.5 мм  
 19.91.9.024.4000 / 17.5 мм

## Технические характеристики

Изоляция		19.21	19.41/42	19.50	19.91
Изоляция (В AC)	между питанием и контактами	3,000	2,000	—	4,000
	Между открытыми контактами	1,000	1,000	—	1,000
	Между питанием и контактом обратной связи	2,000	1,500	1,500	—
Устойчивость к перепадам					
Тип теста		Согласно нормам	19.21/42/91		19.41/50
Электростатический	контактный разряд	EN 61000-4-2	4 кВ		
	воздушный разряд	EN 61000-4-2	8 кВ		
Электромагнитное поле РЧ-диапазона (80 ... 1,000 МГц)		EN 61000-4-3	30 В/м		
Быстрый переходный режим (разрыв) (5-50 нс, 5 кГц)		EN 61000-4-4	4 кВ		
Импульсы напряжения (1.2/50 мкс) На клеммах питания	общий режим	EN 61000-4-5	2 кВ	1 кВ	
	дифференц.режим	EN 61000-4-5	1 кВ	0.5 кВ	
Клеммы		19.21		19.41/42/91	
⊕ Момент затяжки винтов		0.5 Нм		0.8 Нм	
Макс. Размер провода	одножильный провод	1x6/2x2.5 мм <sup>2</sup>	1x10/2x14 AWG	1x6/2 x 4 мм <sup>2</sup>	1x10/2x12 AWG
	многожильный провод	1x4/2x1.5 мм <sup>2</sup>	1x12/2x16 AWG	1x4/2x2.5 мм <sup>2</sup>	1x12/2x14 AWG
Длина зачистки провода		7 мм		9 мм	

## Схемы подключения - Примеры приложений

### Тип 19.21

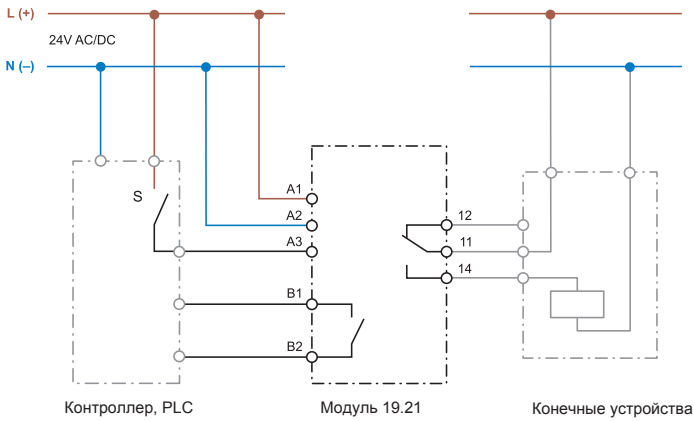

### Тип 19.41

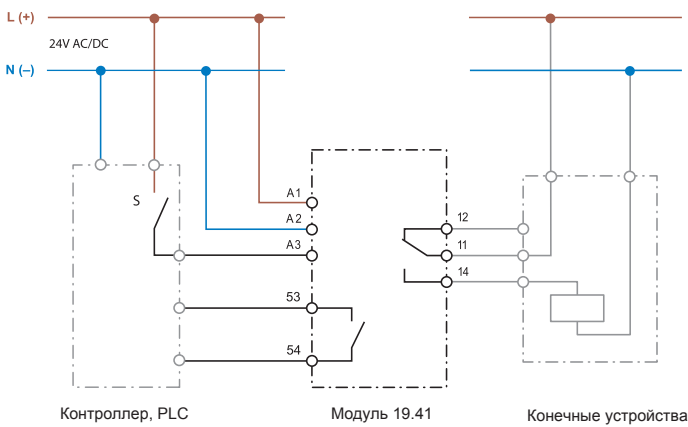

### Тип 19.42

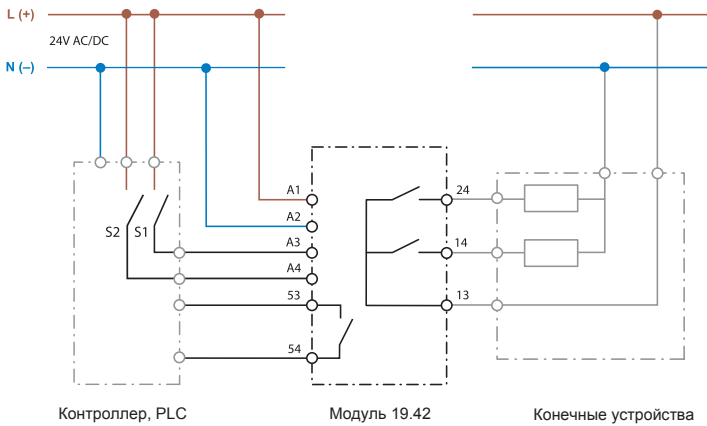

### Тип 19.50

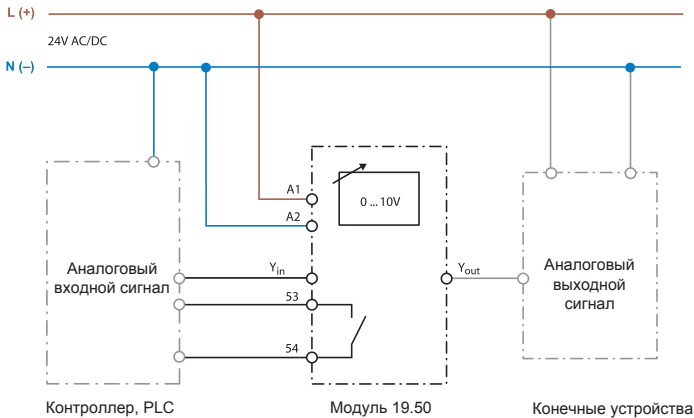

## Габариты

В

Тип 19.21  
Винтовые клеммы

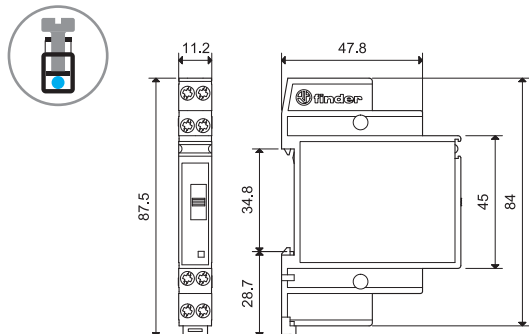

Тип 19.41  
Винтовые клеммы

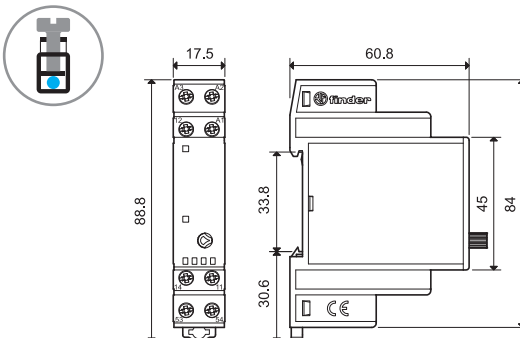

Тип 19.42  
Винтовые клеммы

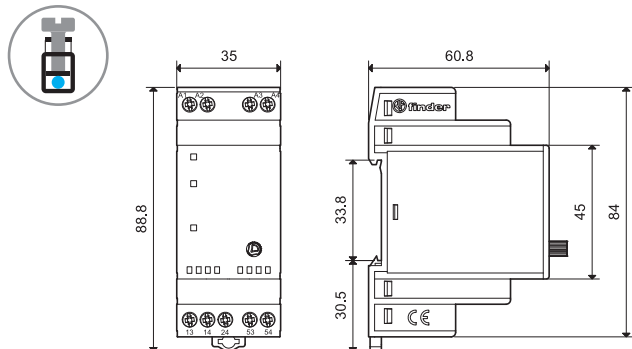

Тип 19.50  
Винтовые клеммы

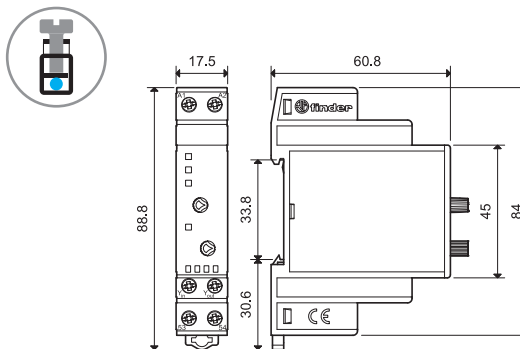

Тип 19.91  
Винтовые клеммы

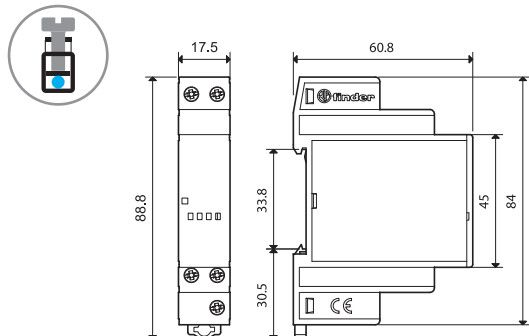

## Аксессуары

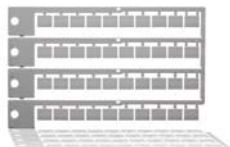

019.40

**Блок маркировок, для типа 19.21, пластик, 40 шт, 8x10 мм**

019.40



019.01

**Маркировка, для типов 19.41/42/50, пластик, 1 шт, 17x25.5 мм**

019.01



020.01

**Адаптер для монтажа на поверхность, для типов 19.41/50/91, пластик, ширина 17.5 мм**

020.01



011.01

**Адаптер для монтажа на поверхность, для типа 19.42, пластик, ширина 35 мм**

011.01



## Примечания по применению

### Модули ручного управления

Возрастает потребность в современных высокотехнологичных и энергосберегающих системах управления для инженерного оборудования зданий, включающего такие системы как отопление, вентиляция и кондиционирование воздуха, электроснабжение и освещение в жилых и общественных зданиях, офисах, гостиницах, частных домах, а также в промышленном секторе. Но, как правило, высококвалифицированный обслуживающий персонал не всегда бывает доступен на объекте все 24 часа. Что делать, если, например, в ночное время система автоматического управления выйдет из строя?

Применение новых модулей выбора режимов управления позволяет дежурному по объекту, обладающему минимальной квалификацией, перевести жизненно важные системы в режим ручного управления, и тем самым избежать аварийной ситуации или поломки дорогостоящего оборудования.

### Модуль выбора режима управления Авто-Выкл-Вкл (Тип 19.21)

Множество систем и процессов управляются в автоматическом режиме цифровыми логическими контроллерами. В случае выхода из строя или неверной логики работы контроллера бывает важно перевести тот или иной агрегат в ручной режим. Модуль выбора режима управления Авто-Выкл-Вкл, расположенный в электрической схеме управления между выходом контроллера и конечным оборудованием, обеспечивает простой и безопасный способ перевода агрегата в нужный режим работы. При нормальной работе оборудования, переключатель находится в положении Авто, сигналы на включение и выключение агрегатов поступают от контроллера. Если обслуживающему персоналу требуется провести техническое обслуживание агрегата, это можно сделать с помощью переключения модуля 19.21 в режим ВЫКЛ.

### Модуль управления в ручном режиме (Типы 19.41 и 19.42)

Могут использоваться в случаях, когда необходимо перевести агрегаты в ручной режим, если например система автоматического управления не налажена. Для уведомления диспетчера о переводе агрегата в ручной режим, на модуле предусмотрен дополнительный контакт. Модуль 19.41 имеет 3-позиционный переключатель А-О-Н. А= Режим Авто, О=Выкл и Н=Ручной. Модуль управления 19.42 имеет аналогичный принцип работы. Отличие в том, что этот модуль имеет возможность управлять 2-ступенчатыми агрегатами, например электронасосами, подключенными по схеме звезда-треугольник, или электромоторами, подключенными по реверсивной схеме. В таких приложениях обычно требуется предусмотреть задержку на включение второй ступени агрегата. Модуль 19.42 обеспечивает задержку при переключении между режимами "Низкая скорость" и "Высокая скорость" > 80мс (и в обратную сторону).



Примечание по применению: В случае работы реверсивной схемы подключения электромоторов с двумя обмотками и переключающим конденсатором, требуется предусмотреть в схеме дополнительный таймер, обеспечивающий задержку на включение приблизительно 300 мс. Для защиты электромоторов с большим моментом инерции (например большие вентиляторы или маховики), при переключении со второй на первую скорость требуется задержка вплоть до полной остановки агрегата.

### Аналоговый модуль управления (0...10)В (Тип 19.50)

Этот модуль устанавливается в схему управления аналоговыми приборами с сигналом (0...10)В для выбора режима управления – автоматически от контроллера PLC или вручную с модуля. Если переключатель на модуле переведен в положение "А" (Авто), управляющий сигнал (0...10)В поступает с контроллера на клеммы Yin-A2, и коммутируется на управляемый прибор через клеммы Yout-A2. В положении "Н" (Ручной), сигнал с контроллера игнорируется, но на аналоговый прибор подается сигнал (0...10)В, заданный вручную на потенциометре модуля 19.50.

Работа в режиме «Ручной» индицируется мигающим желтым светодиодом на модуле и через дополнительные контакты 51-52.

Уровень выходного сигнала (0...10)В отображается тремя зелеными светодиодами на модуле, соответствующими >25%, >50% и >75%.

Возможности	Номинальный ток	Кол-во контактов	Стр.
 <p><b>50 Серия - Реле с принудительным управлением контактами (Реле безопасности EN 50205)</b></p> <ul style="list-style-type: none"> <li>- Катушки DC, 700 мВт</li> <li>- Реле с принудительным управлением контактами согласно EN 50205 тип В</li> <li>- Высокая степень изоляции между соседними контактами</li> <li>- Изоляция катушка-контакты 6кВ (1.2/50 мкс) , зазор 8 мм</li> <li>- Влагозащита: RT II</li> </ul>	8 А	1 NO + 1 NC 2 CO	243
 <p><b>7S Серия - Модульное реле с принудительным управлением контактами</b></p> <ul style="list-style-type: none"> <li>- Катушки AC и DC</li> <li>- Расширенный рабочий диапазон (0.7...1.25)U<sub>N</sub></li> <li>- Для приложений безопасности, реле с принудительным управлением контактами в соответствии с нормами EN 50205, класс А</li> <li>- Для применения на ЖД-транспорте; материалы соответствуют нормативам пожарной безопасности (UNI 11170-3); механические и температурные характеристики соответствуют нормам EN 61373 и EN 50155</li> <li>- Визуальная светодиодная индикация состояния катушки</li> <li>- Монтаж на рейку 35 мм (EN 60715)</li> </ul>	6 А	1 NO + 1 NC 2 NO + 2 NC 3 NO + 1 NC 4 NO + 2 NC	247

C



## Характеристики

Реле с 2 переключа. контактами для монтажа на печатную плату с принудительным управлением контактами (EN 50205 тип В) \*

- Высокий уровень физического разделения между соседними контактами
- Контакты не содержат кадмий
- Зазор катушка-контакты 8 мм, изоляция 6 кВт (1.2/50 мкс)
- Уровень защиты: RT III

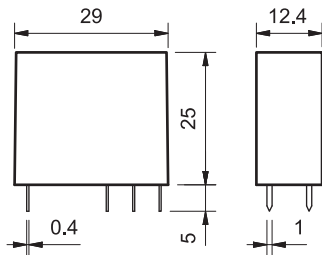

\* Согласно EN 50205 только 1 NO и 1 NC (11-14 и 21-22 или 11-12 и 21-24) могут использоваться как контакты с принудительным переключением

По классификации UL, Мощность в л.с.и Номинал контактов в дежурном режиме, см. "Основные технические характеристики", стр V

### 50.12...1000



- Для переключений в дежурном режиме, рассчитаны на нагрузку DC
- 2 группы контактов, 8 А
- Выводы с шагом 5 мм
- Для печатного монтажа

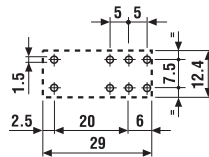
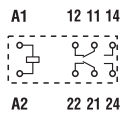

Вид со стороны выводов

### 50.12...5000



- Для приложений безопасности
- Контакты с золотым покрытием для переключения низкоуровневых сигналов
- Выводы с шагом 5 мм
- Для печатного монтажа

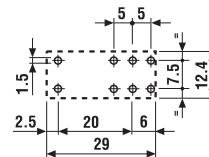
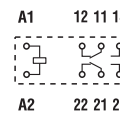

Вид со стороны выводов

#### Характеристики контактов

Контактная группа (конфигурация)	2 CO (DPDT)	2 CO (DPDT)
Номинальный ток/Макс. пиковый ток	A 8/15	8/15
Ном. напряжение/Макс. напряжение	B~ 250/400	250/400
Номинальная нагрузка AC1	BA 2,000	2,000
Номинальная нагрузка (230 В~) AC15	BA 500	500
Допустимая мощность однофазного двигателя (230 В~)	кВт 0.37	0.37
Отключающая способность DC1:	30/1 10/220 В А 8/0.65/0.2	8/0.65/0.2
Мин. коммутлируемая мощность	мВт(В/мА) 500 (10/10)	50 (5/5)
Стандартный материал контакта	AgNi	AgNi + Au

#### Характеристики катушки

Номин. напряж. (U <sub>N</sub> )	В AC (50/60 Гц)	—	—
	В DC	5 - 6 - 12 - 24 - 48 - 60 - 110 - 125	5 - 6 - 12 - 24 - 48 - 60 - 110 - 125
Ном. мощн. AC/DC	ВА (50 Гц)/Вт	—/0.7	—/0.7
Рабочий диапазон	AC (50 Гц)	—	—
	DC	(0.75...1.2)U <sub>N</sub>	(0.75...1.2)U <sub>N</sub>
Напряжение удержания	AC/DC	—/0.4 U <sub>N</sub>	—/0.4 U <sub>N</sub>
Напряжение отключения	AC/DC	—/0.1 U <sub>N</sub>	—/0.1 U <sub>N</sub>

#### Технические параметры

Механическая долговечность AC/DC	циклов	—/10 · 10 <sup>6</sup>	—/10 · 10 <sup>6</sup>
Электр. долговечность при ном. нагрузке	AC1 циклов	100 · 10 <sup>3</sup>	100 · 10 <sup>3</sup>
Время вкл/выкл	мс	10/4	10/4
Изоляция между катушкой и контактами (1.2/50 мкс)	кВ	6 (8 мм)	6 (8 мм)
Электрическая прочность между открытыми контактами	ВАС	1,500	1,500
Внешний температурный диапазон	°C	—40...+70	—40...+70
Категория защиты		RT II	RT II

Сертификация (в соответствии с типом)



## Информация по заказам

Пример: 50 серия - Реле с принудительным управлением контактами, 2 CO (DPDT) 8 А, катушка 24 В DC

<b>5</b>	<b>0</b>	<b>1</b>	<b>2</b>	<b>9</b>	<b>0</b>	<b>2</b>	<b>4</b>	<b>A</b>	<b>B</b>	<b>C</b>	<b>D</b>						
Серия		Тип		Кол-во контактов		Тип катушки		Напряжение катушки		A: Материал контактов		B: Схема контакта		C: Опции		D: Варианты	
1 = ПМ - для 5 мм выводов		2 = 2 контакта 8 А		9 = DC		См. характеристики катушки		1 = Стандартный AgNi 5 = AgNi + Au		0 = CO (DPDT)		0 = Категория защиты (RT II)		0 = Нет			

**Выбор характеристик и опций: возможны комбинации только в одном ряду. Предпочтительные варианты выделены жирным шрифтом.**

Тип	Питание катушки	A	B	C	D
50.12	DC	<b>1 - 5</b>	<b>0</b>	<b>0</b>	<b>0</b>

## Технические параметры

Изоляция в соответствии с EN 61810-1 ed			
Номинальное напряжение питания	В AC	230/400	
Расчетное напряжение изоляции	В AC	250	400
Уровень загрязнения		3	2
Изоляция между катушкой и контактной группой			
Тип изоляции	Усиленный (8 мм)		
Категория перегрузки	III		
Расчетное импульсное напряжение	кВ (1.2/50 мкс)	6	
Электрическая прочность	В AC	4,000	
Изоляция между соседними контактами			
Тип изоляции	Базовый		
Категория перегрузки	III		
Расчетное импульсное напряжение	кВ (1.2/50 мкс)	4	
Электрическая прочность	В AC	3,000	
Изоляция между разомкнутыми контактами			
Тип расцепления	Микро-расцепление		
Электрическая прочность	В AC/кВ (1.2/50 мкс)	1,500/2.5	
Устойчивость к перепадам			
Разрыв (5...50)нс, 5 кГц, на A1 - A2	EN 61000-4-4	уровень 4 (4 кВ)	
Импульс (1.2/50 мкс) на A1 - A2 (при дифференциальном включении)	EN 61000-4-5	уровень 3 (2 кВ)	
Прочее			
Время дребезга: NO/NC	2/10	мс	
Виброустойчивость (10...200Гц,): NO/NC	g	20/6	
Ударопрочность NO/NC	g	20/5	
Потери мощности	без нагрузки	Вт	0.7
	при номинальном токе	Вт	1.2
Рекомендуемое расстояние между реле на плате	мм	≥ 5	

## Характеристика контактов

**F 50 - Электрическая долговечность (AC) при ном. нагрузке**



**H 50 - Макс. отключающая способность DC1**

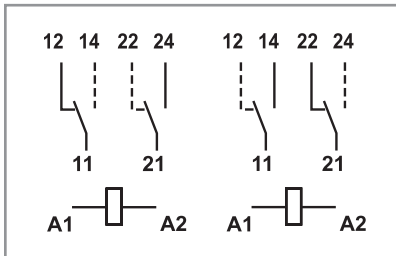
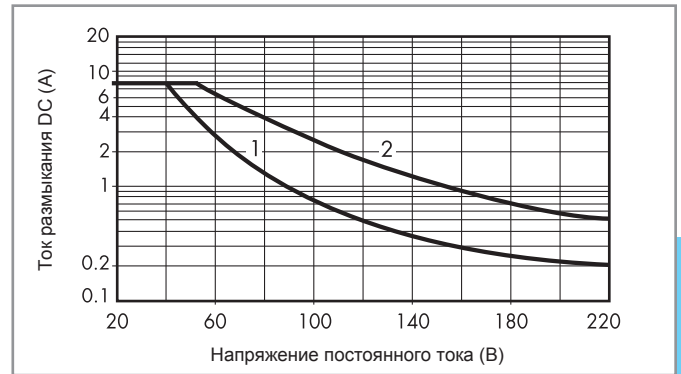

Альтернативный выбор NO и NC контактов, обеспечивается принудительно управляемыми (механически связанным и) контактам и в соответствии с EN 50205 (тип B).

- При переключении активной нагрузки (DC1) и величине тока и напряжения ниже приведенных выше кривых долговечность составляет  $100 \cdot 10^3$  циклов.
  - При коммутации нагрузки DC13, подключение диода параллельно с нагрузкой обеспечивает такую же долговечность, как при нагрузке DC1.
- Примечание: Под нагрузкой возможно увеличение времени срабатывания.

## Характеристики катушки

**Версия для DC**

Номин. напряж. $U_N$ В	Код катушки	Рабочий диапазон		Сопротивл. R Ω	Ном. ток I при $U_N$ мА
		$U_{min}$ В	$U_{max}$ В		
5	9.005	3.8	6	35	143
6	9.006	4.5	7.2	50	120
12	9.012	9	14.4	205	58.5
24	9.024	18	28.8	820	29.3
48	9.048	36	57.6	3,280	14.4
60	9.060	45	72	5,140	11.7
110	9.110	82.5	131	17,250	6.4
125	9.125	93.7	150	22,300	5.6

**R 50 - Отношение рабочего диапазона для DC к температуре окр. среды - Стандартная катушка**

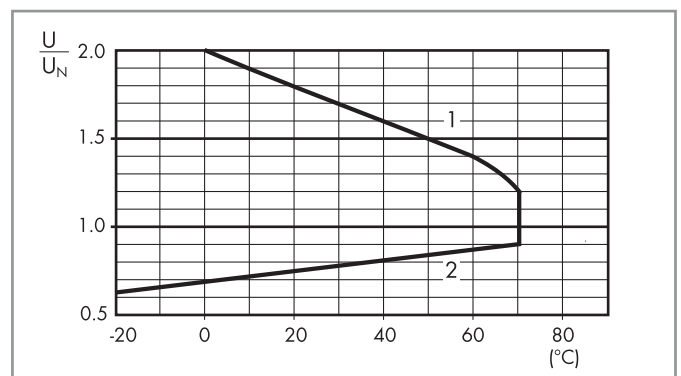

- 1 - Макс. допустимое напряжение на катушке.  
2 - Мин. напряжение удержания катушки при температуре окружающей среды.



## Характеристики

### Модульное реле с принудительным управлением контактами

- 7S.12 - 2 контакта (1NO + 1 NC)
- 7S.14 - 4 контакта (2 NO + 2 NC и 3 NO + 1 NC)
- 7S.16 - 6 контактов (4 NO + 2 NC)

- Для приложений безопасности, реле с принудительным управлением контактами в соответствии с нормами EN 50205, класс А
- Для обеспечения надежности функционирования инженерных машин и установок в соответствии с EN 13849-1
- Для железнодорожного применения; материалы соответствуют нормам по пожаростойкости и выделению токсичных материалов UNI 11170-3; соответствие нормам по механической прочности и климатическому исполнению EN 61373 и EN 50155
- Версии электропитания DC и AC
- Версии 24 и 110 В DC с расширенным рабочим диапазоном (0.7...1.25) U<sub>N</sub>
- Светодиодная индикация срабатывания катушки
- Монтаж на рейку 35мм (EN 60715)

Пружинные клеммы



\* Ток на одном контакте ≤ 6 А,  
Суммарный ток для контактов NO ≤ 12 А

См. чертеж на стр. 252

### Характеристики контактов

Контактная группа (конфигурация)	1 NO + 1 NC	2 NO + 2 NC, 3 NO + 1 NC	4 NO + 2 NC
Номинальный ток/Макс. пиковый ток А	6/15	6*/12	6*/12
Расчетное напряжение переключения В AC (50/60 Гц)	250	250	250
Номинальная нагрузка AC1 ВА	1,500	1,500	1,500
Номинальная нагрузка(230 В~) AC15 ВА	700	500	500
Отключающая способность DC1: 30/110/220 ВА	6/0.6/0.2	6/0.6/0.3	6/0.6/0.3
Отключающая способность DC13: 24 В А	1	1	1
Мин. коммутлируемая мощность мВт(В/мА)	60 (5/5)	60 (5/5)	60 (5/5)
Стандартный материал контакта	AgNi + Au	AgNi с насечкой	AgNi с насечкой

### Характеристики катушки

Номин. напряж. (U <sub>N</sub> )	В AC (50/60 Гц)		
	В DC		
Ном. мощн. ВА (50 Гц) / Вт	2.3/1	2.3/1	2.3/1
Рабочий диапазон	AC	(0.85...1.1) U <sub>N</sub>	(0.85...1.1) U <sub>N</sub>
	DC	(0.8...1.2) U <sub>N</sub>	(0.8...1.2) U <sub>N</sub>
	Расширенный диапазон DC (24 и 110 В)	(0.7...1.25) U <sub>N</sub>	(0.7...1.25) U <sub>N</sub>
Напряжение удержания AC/DC	0.45 U <sub>N</sub> /0.45 U <sub>N</sub>	0.55 U <sub>N</sub> /0.55 U <sub>N</sub>	0.55 U <sub>N</sub> /0.55 U <sub>N</sub>
Напряжение отключения AC/DC	0.1 U <sub>N</sub> /0.1 U <sub>N</sub>	0.1 U <sub>N</sub> /0.1 U <sub>N</sub>	0.1 U <sub>N</sub> /0.1 U <sub>N</sub>

### Технические параметры

Механическая долговечность циклов	10 · 10 <sup>6</sup>	10 · 10 <sup>6</sup>	10 · 10 <sup>6</sup>
Электр. долговечность при ном. нагрузке AC1 циклов	100 · 10 <sup>3</sup>	100 · 10 <sup>3</sup>	100 · 10 <sup>3</sup>
Время вкл/выкл мс	7/11	12/10	12/10
Изоляция между катушкой и контактами (1.2/50 мкс) кВ	6	6 (4 для 13-14)	6 (4 для 13-14)
Электрическая прочность между открытыми контактами ВАС	1,500	1,500	1,500
Внешний температурный диапазон °C	-40...+70	-40...+70	-40...+70
Категория защиты	IP 20	IP 20	IP 20

Сертификация (в соответствии с типом)



**NEW** 7S.12.....5110



• 2 контакта (1 NO + 1 NC)

**NEW** 7S.14.....0220/0310



• 4 контакта (2 NO + 2 NC и 3 NO + 1 NC)

**NEW** 7S.16.....0420



• 6 контактов (4 NO + 2 NC)

C



### Информация по заказам

Пример: Серия 7S Модульное реле с принудительным управлением контактами, 6 контактов (4NO + 2NC) 6 А, напряжение питания 24 В DC.

**7 S . 1 6 . 9 . 0 2 4 . 0 4 2 0**

**Серия**

**Тип**

1 = ширина 22.5 мм, пружинные клеммы

**Выход**

2 = 2 контакта

4 = 4 контакта

6 = 6 контактов

**Тип питания**

8 = AC (50 /60 Гц)

9 = DC

**Напряжение питания**

См.стр 247

**Варианты**

0 = Стандарт

**Контакты NO и NC**

11 = 1 NO + 1 NC

22 = 2 NO + 2 NC

31 = 3 NO + 1 NC

42 = 4 NO + 2 NC

**Материал контактов**

0 = AgNi

5 = AgNi + Au

**Коды, Предпочтительные варианты выделены жирным шрифтом.**

7S.12.9.012.5110

**7S.12.9.024.5110**

7S.12.8.120.5110

7S.12.8.230.5110

7S.14.9.012.0220

7S.14.9.012.0310

**7S.14.9.024.0220**

**7S.14.9.024.0310**

7S.14.9.110.0220

7S.14.9.110.0310

7S.14.8.120.0220

7S.14.8.120.0310

7S.14.8.230.0220

7S.14.8.230.0310

7S.16.9.012.0420

**7S.16.9.024.0420**

7S.16.9.110.0420

7S.16.8.120.0420

7S.16.8.230.0420

## Технические параметры

Изоляция в соответствии с EN 61810-1 ed			
Номинальное напряжение питания	В AC	230/400	
Расчетное напряжение изоляции	В AC	250	
Уровень загрязнения		2	
Изоляция между катушкой и контактной группой			
Тип изоляции		Усиленный *	Базовый *
Категория перегрузки		III	II
Расчетное импульсное напряжение	кВ (1.2/50 мкс)	6	4
Электрическая прочность	В AC	4,000	2,500
Изоляция между соседними контактами			
Тип изоляции		Усиленный *	Базовый*
Категория перегрузки		III	II
Расчетное импульсное напряжение	кВ (1.2/50 мкс)	6	4
Электрическая прочность	В AC	4,000	2,500
Изоляция между разомкнутыми контактами			
Тип расцепления		Микро-расцепление	
Электрическая прочность	В AC / кВ (1.2/50 мкс)	1,500 / 2.5	

\* В таблице приводится информация для реле серии 7S по типам изоляции для разных контактных групп:

- (R) – Усиленная изоляция – Категория перенапряжения III;
- (R2) - Усиленная изоляция – Категория перенапряжения II;
- (B) – Базовая изоляция – Категория перенапряжения III.

Спецификация EMC		Ссылка на стандарт		
Burst (5/50 нс)	на клеммах питания	EN 61000-4-4	4 кВ	
Surge (1.2/50 мкс) на клеммах питания	дифференциальный режим	EN 61000-4-5	1.5 кВ	
Клеммы		однопроводный провод	многопроводный провод	
Макс. размер провода	мм <sup>2</sup>	1 x 1.5	1 x 1.5	
	AWG	1 x 14	1 x 16	
Длина зачистки провода	мм	9		
Прочее		7S.12	7S.14	7S.16
Время дребезга: NO/NC	мс	2/8	1/20	1/20
Виброустойчивость (10...200Гц): NO/NC	g	10/5	15/4	15/4
Ударопрочность: NO/NC	g	20/6	25/13	25/13
Потери мощности	без нагрузки	Вт	0.8	0.8
	при номинальном токе	Вт	1.4	2.3

## Тип изоляции между катушкой и контактами и между соседними контактами

Заказной код		
Тип изоляции	Категория перегрузки	
R	Усиленный	III
B	Базовый	III
R2	Усиленный	II

7S.12...5110			
Катушка	13-14	21-22	
Катушка	—	R	R
13-14		—	B/R2
21-22			—

7S.14...0310					
Катушка	13-14	21-22	33-34	43-44	
Катушка	—	B	R	R	R
13-14		—	B	R	R
21-22			—	R	R
33-34				—	B/R2
43-44					—

7S.16...0420							
Катушка	13-14	21-22	31-32	43-44	53-54	63-64	
Катушка	—	B	R	R	R	R	R
13-14		—	B	R	R	R	R
21-22			—	R	R	R	R
31-32				—	B/R2	R	R
43-44					—	B/R2	R
53-54						—	B/R2
63-64							—

7S.14...0220					
Катушка	11-12	21-22	33-34	43-44	
Катушка	—	R	R	R	R
11-12		—	R	R	R
21-22			—	R	R
33-34				—	B/R2
43-44					—

**Характеристика контактов**

**Схемы и расположение контактов**

**7S.12**

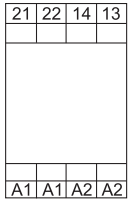
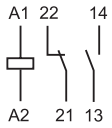

**7S.14...0220**

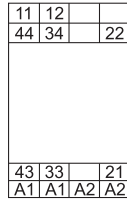
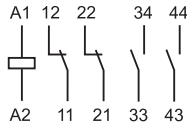

**7S.14...0310**

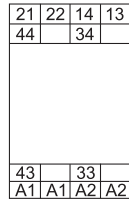
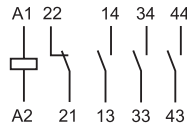

**7S.16**

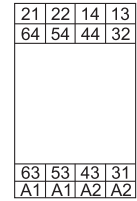
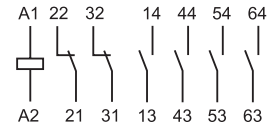

C

**F 7S12 - Электрическая долговечность (AC) при ном. нагрузке - 7S.12**

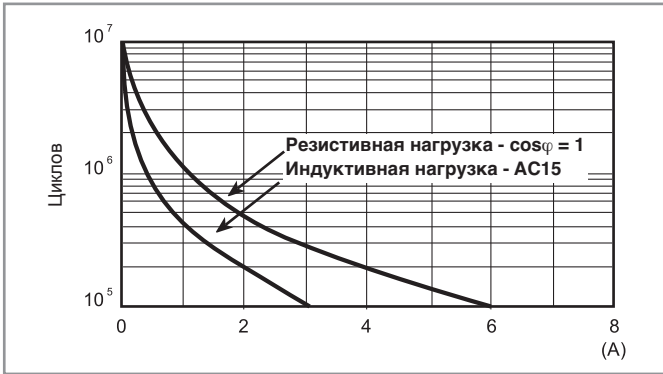

**H 7S12 - Макс. отключающая способность DC - 7S.12**

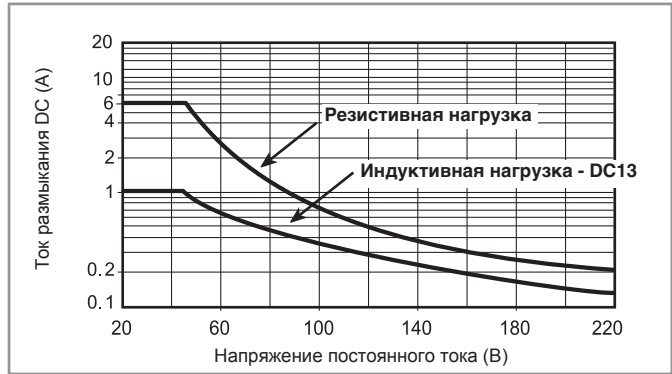

• При коммутации нагрузки с меньшими значениями напряжения и тока, электрическая долговечность будет  $\geq 100 \cdot 10^3$ .

**F 7S16 - Электрическая долговечность (AC) при ном. нагрузке - 7S.14 / 7S.16**



**H 7S16 - Макс. отключающая способность DC - 7S.14 / 7S.16**

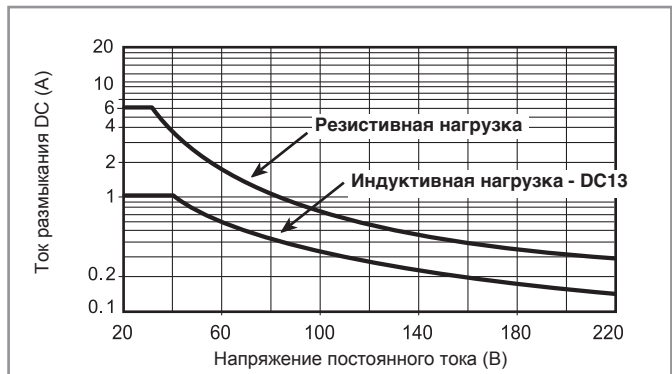

• При коммутации нагрузки с меньшими значениями напряжения и тока, электрическая долговечность будет  $\geq 100 \cdot 10^3$ .

## Характеристики катушки

Версия для DC - Тип 7S.12

Номин. напряж.	Код катушки	Рабочий диапазон		Расчетный входной ток при $U_N$	Расчетная мощность при $U_N$
		$U_{min}$	$U_{max}$		
$U_N$		V	V	$I_N$	Вт
V		V	V	мА	
12	9.012	9.6	14.4	55	0.7
24	9.024	16.8	30	38.2	0.9

Версия для AC - Тип 7S.12

Номин. напряж.	Код катушки	Рабочий диапазон		Расчетный входной ток при $U_N$	Расчетная мощность при $U_N$
		$U_{min}$	$U_{max}$		
$U_N$		V	V	$I_N$	ВА/Вт
V		V	V	мА	
110...125	8.120	93	138	9.5	1.1/1
230...240	8.230	195	264	9	2/0.8

Версия для DC - Тип 7S.14 / 7S.16

Номин. напряж.	Код катушки	Рабочий диапазон		Расчетный входной ток при $U_N$	Расчетная мощность при $U_N$
		$U_{min}$	$U_{max}$		
$U_N$		V	V	$I_N$	Вт
V		V	V	мА	
12	9.012	9.6	14.4	56	0.7
24	9.024	16.8	30	28	0.7
110	9.110	77	138	9.2	0.7

Версия для DC - Тип 7S.14 / 7S.16

Номин. напряж.	Код катушки	Рабочий диапазон		Расчетный входной ток при $U_N$	Расчетная мощность при $U_N$
		$U_{min}$	$U_{max}$		
$U_N$		V	V	$I_N$	ВА/Вт
V		V	V	мА	
110...125	8.120	93	138	8.9	1.1/0.9
230...240	8.230	195	264	8.5	2/0.8

R 7S - Отношение рабочего диапазона для DC к температуре окр. среды - 7S.12 / 7S.14 / 7S.16

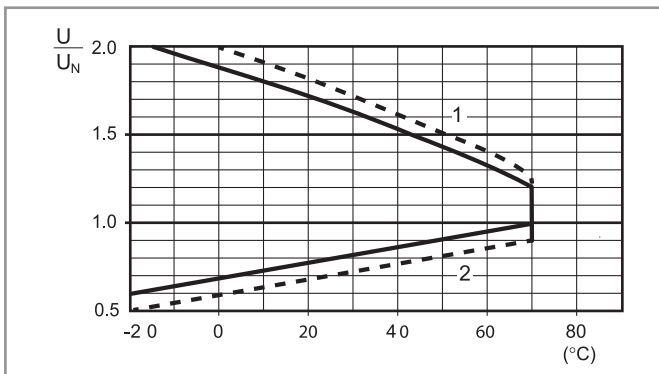

- 1 - Макс. Допустимое напряжение на катушке.  
 2 - Мин. Напряжение удержания катушки при температуре окружающей среды.  
 - - - - только катушки 24 и 1 10 В DC (расширенный диапазон)

R 7S - Отношение рабочего диапазона для AC к температуре окр. среды - 7S.12 / 7S.14 / 7S.16

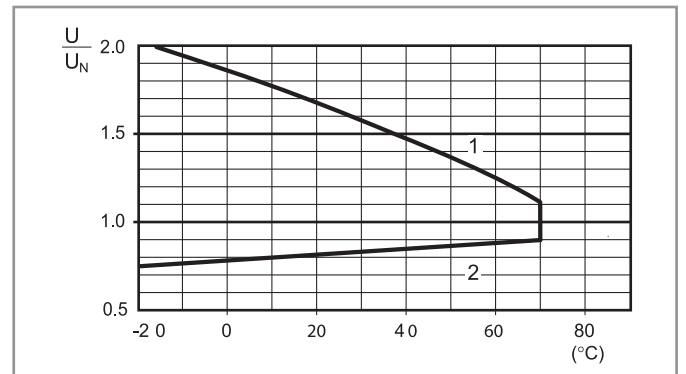

- 1 - Макс. Допустимое напряжение на катушке.  
 2 - Мин. Напряжение удержания катушки при температуре окружающей среды.

## Габариты

Пружинные клеммы

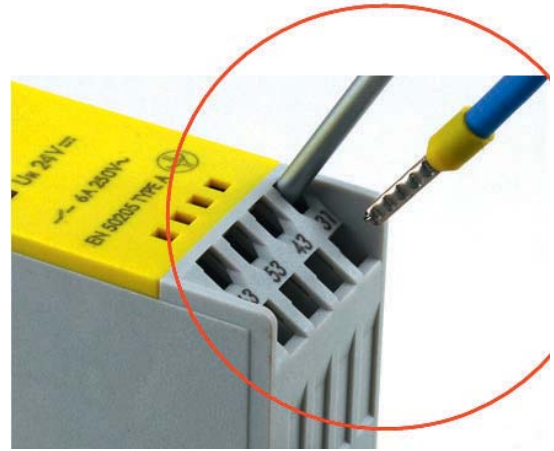
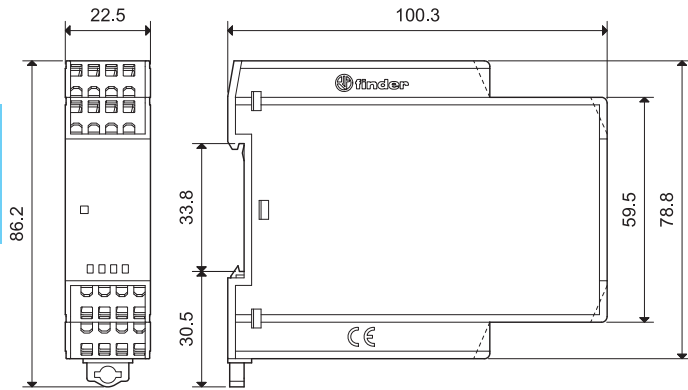

C

Возможности	Номинальный ток	Кол-во контактов	Стр.
 <p><b>77 Серия - Модульные твердотельное реле (SSR)</b></p> <ul style="list-style-type: none"> <li>- Вход AC или DC</li> <li>- Выход 230 В AC или 400 В AC</li> <li>- Диапазон номинальных напряжений (19...305) В AC или (48...480) В AC</li> <li>- Переключение при пересечении нуля и мгновенное переключение</li> <li>- Подходят для коммутации ламп</li> <li>- Корпуса 17.5 мм и 22.5 мм</li> </ul>	<p>5 А 15 А 30 А</p>	<p>1 SSR</p>	<p>255</p>
 <p><b>77 Серия - Твердотельные реле для монтажа на поверхность</b></p> <ul style="list-style-type: none"> <li>- Вход AC или DC</li> <li>- Выход 230 В AC или 400 В AC</li> <li>- Диапазон коммутируемых напряжений (19...305) В AC или (48...480) В AC</li> <li>- Рекомендуемые приложения: управление электрообогревателями</li> <li>- Установка на теплообменник с помощью винтов</li> <li>- Переключение при пересечении нуля</li> </ul>	<p>25 А 40 А 50 А</p>	<p>1 SSR</p>	<p>267</p>





## Характеристики

### Модульное твердотельное реле 5А, 1NO

- Ширина модуля 17.5мм
- Выход от 60 до 240 В АС (с кремниевым управляемым диодом)
- Изоляция 5 кВТ (1.2/50мкс) между входом и выходом
- Версии с переключением при пересечении нуля, и с мгновенным переключением
- Высокая скорость переключения
- Большой ресурс
- Бесшумная работа
- Переключение без скачков напряжения и без образования дуги
- Низкое управляющее напряжение
- Монтаж на рейку 35мм (EN 60715)

77.01  
Винтовые клеммы



\* См. схему L77-3 стр. 264  
\*\* См. схемы L77-1 и L77-2 стр. 263  
См. чертеж на стр. 266

### 77.01.x.xxx.8050



#### Переключение при пересечении нуля

Типовые приложения:

- Снижение пусковых токов ламп (CFL - компактные люминесцентные лампы и подобные)
- Включение отопления
- Соленоиды, контакторы

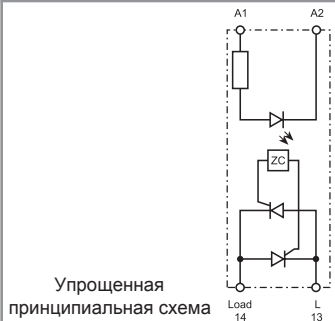

### 77.01.x.xxx.8051



#### Мгновенное переключение

Типовые приложения:

- Точное управление электроприводами
- Коммутация нагрузки с напряжением отличным от напряжения на выходе (АС)
- 3 фазы, общее применение

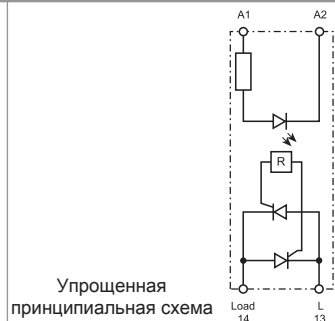

Выходная цепь					
Конфигурация выхода		1 NO (SPST-NO)		1 NO (SPST-NO)	
Номинальный ток I <sub>N</sub> /Макс.пиковый ток* (10мс) А		5 / 300 *		5 / 300 *	
Номинальное напряжение В АС (50/60 Гц)		230		230	
Ном. напряжение переключения В АС (50/60 Гц)		60...240		60...240	
Диапазон напряжений переключения В АС (50/60 Гц)		48...265		48...265	
Повторяющееся импульсное напряжение в закрытом состоянии В <sub>рк</sub>		800		800	
Номинальная нагрузка АС7а (cos φ= 0.8) А		5		5	
Номинальная нагрузка АС15 А		5		3	
Допустимая мощность однофаз.двигателя (230В АС) кВт		—		0.37	
Ламповая нагрузка 230В: накаливания /галогенная Вт		1,000		800	
Компактные люминесцентные (CFL)/Светодиодные Вт		800		400	
Люминесцентные с электронным дросселем Вт		1,000		800	
Люминесцентные скомпенсированные с электромагнитным дросселем Вт		500		250	
Минимальный ток переключения (при 230В) мА		100		100	
Типичная утечка тока в состоянии «Выкл» (при 230В) мА		1		1	
Макс. падение напряжения в состоянии «Вкл» при 25°С и 5А/100 мА В		0.85 / 1.5		0.85 / 1.5	
Потери мощности (при 5А) Вт		4		4	
Входная цепь					
Ном.напряжение (U <sub>N</sub> )	В АС (50/60 Гц)	24	230	24	230
	В DC	12 ... 24	—	12 ... 24	—
Номинальная мощность	ВА (50 Гц)/Вт	0.6 / 0.5	3.6 / 0.3	0.6 / 0.5	3.6 / 0.3
	Рабочий диапазон	В АС (50/60 Гц)	16...32	90...265	16...32
	В DC	9.8...32	—	9.8...32	—
	Напряжение отключения	В АС (50/60 Гц)/DC	2.4	24	2.4
Технические характеристики					
Электрическая долговечность циклов		10·10 <sup>6</sup>		10·10 <sup>6</sup>	
Время вкл/выкл мкс		20 / 12		9 / 8	
Изоляция между входом и выходом (1.2/50мкс) кВ		5		5	
Диапазон температур °С		-20...+70 **		-20...+70 **	
Категория защиты		IP20		IP20	
Сертификация (в соответствии с типом)					



## Характеристики

### Модульное твердотельное реле 30А, 1НО

- Ширина модуля 22.5 мм, радиатор + пластиковый корпус
- Выход от 24 до 277 В АС (с тиристором)
- Изоляция 6 кВт (1.2/50мкс) между входом и выходом
- Версии с переключением при пересечении нуля, и с мгновенным переключением
- Высокая скорость переключения
- Большой ресурс
- Бесшумная работа
- Переключение без скачков напряжения и без образования дуги
- Низкое управляющее напряжение
- Расположение клемм «в стиле реле» (входные и выходные клеммы с разных сторон)
- Монтаж на рейку 35мм (EN 60715)

D

77.11  
Винтовые клеммы



\* См. схему L77-7 стр. 264  
\*\* См. схему L77-6 стр. 263  
См. чертеж на стр. 266

77.11.x.xxx.8250



#### Переключение при пересечении нуля

Типовые приложения:

- Снижение пусковых токов ламп (CFL - компактные люминесцентные лампы и подобные)
- Включение отопления
- Соленоиды, контакторы

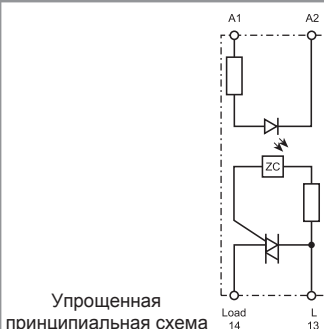

77.11.x.xxx.8251



#### Мгновенное переключение

Типовые приложения:

- Точное управление электроприводами

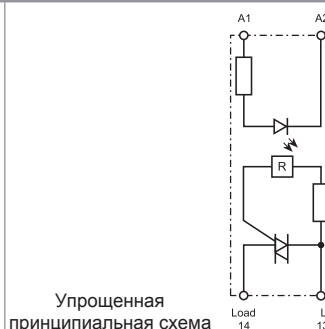

### Выходная цепь

Конфигурация выхода	1 NO (SPST-NO)		1 NO (SPST-NO)	
Номинальный ток I <sub>N</sub> /Макс.пиковый ток* (10мс) А	15 / 400 *		15 / 400 *	
Номинальное напряжение В АС (50/60 Гц)	230		230	
Ном. напряжение переключения В АС (50/60 Гц)	24...277		24...277	
Диапазон напряжений переключения В АС (50/60 Гц)	19...305		19...305	
Повторяющееся импульсное напряжение в закрытом состоянии В <sub>рк</sub>	800		800	
Номинальная нагрузка АС7а (cos φ= 0.8, 25 °С) А	20		20	
Номинальная нагрузка АС15 А	15		15	
Допустимая мощность однофаз.двигателя (230В АС) кВт	—		1.2	
Ламповая нагрузка 230В: накаливания /галогенная Вт	4,000		2,500	
Компактные люминесцентные (CFL)/Светодиодные Вт	3,000		1,500	
Люминесцентные с электронным дросселем Вт	4,000		2,500	
Люминесцентные окомпенсированные с электромагнитным дросселем Вт	2,000		1,000	
Минимальный ток переключения (при 250В) мА	100		100	
Типичная утечка тока в состоянии «Выкл» (при 250В) мА	1		1	
Макс. падение напряжения в состоянии «Вкл» при 25°С и 15А В	1.55		1.55	
Потери мощности (при 15А) Вт	14		14	

### Входная цепь

Ном.напряжение (U <sub>N</sub> )	В АС (50/60 Гц)	—	230	—	230
	В DC	24	—	24	—
Номинальная мощность при U <sub>max</sub> ВА (50 Гц)/Вт		0.4	7.5 / 0.9	0.4	7.5 / 0.9
Рабочий диапазон	В АС (50/60 Гц)	—	40...305	—	40...305
	В DC	4...32	—	4...32	—
Напряжение отключения В АС (50/60 Гц)/DC		— / 2	6 / —	— / 2	6 / —

### Технические характеристики

Электрическая долговечность	циклов	10·10 <sup>6</sup>		10·10 <sup>6</sup>	
Время вкл/выкл	мкс	< 10 / <10	< 10 / < 30	< 1 / <10	< 2 / < 25
Изоляция между входом и выходом (1.2/50мкс) кВ		6		6	
Диапазон температур	°С	-20...+80 **		-20...+80 **	
Категория защиты		IP20		IP20	

### Сертификация (в соответствии с типом)



## Характеристики

### Модульное твердотельное реле 30А, 1NO

- Ширина модуля 22.5 мм, радиатор + пластиковый корпус
- Выход от 60 до 440 В AC (с кремниевым управляемым диодом)
- Изоляция 6 кВт (1.2/50мкс) между входом и выходом
- Версии с переключением при пересечении нуля, и с мгновенным переключением
- Высокая скорость переключения
- Большой ресурс
- Бесшумная работа
- Переключение без скачков напряжения и без образования дуги
- Низкое управляющее напряжение
- Расположение клемм «в стиле реле» (входные и выходные клеммы с разных сторон)
- Монтаж на рейку 35мм (EN 60715)

77.31

Винтовые клеммы



\* См. схему L77-5 стр. 264

\*\* См. схему L77-4 стр. 263

См. чертеж на стр. 266

### Выходная цепь

Конфигурация выхода	1 NO (SPST-NO)
Номинальный ток I <sub>N</sub> /Макс.пиковый ток* (10мс) А	30 / 520 *
Номинальное напряжение В AC (50/60 Гц)	400
Ном. напряжение переключения В AC (50/60 Гц)	60...440
Диапазон напряжений переключения В AC (50/60 Гц)	48...480
Повторяющееся импульсное напряжение в закрытом состоянии В <sub>рк</sub>	1,100
Номинальная нагрузка AC7a (cos φ= 0.8) А	30
Номинальная нагрузка AC15 А	20
Допустимая мощность однофаз.двигателя (230В AC) кВт	—
Ламповая нагрузка 230В: накаливания /галогенная Вт	6,000
Компактные люминесцентные (CFL)/Светодиодные Вт	4,000
Люминесцентные с электронным дросселем Вт	6,000
Люминесцентные скомпенсированные с электромагнитным дросселем Вт	3,000
Минимальный ток переключения (при 400В) мА	300
Типичная утечка тока в состоянии «Выкл» (при 400В) мА	1
Макс. падение напряжения в состоянии «Вкл» при 25°C и 30А В	0.85
Потери мощности (при 30А) Вт	16

### Входная цепь

Ном.напряжение (U <sub>N</sub> )	В AC (50/60 Гц)	—	230
	В DC	24	—
Номинальная мощность при U <sub>max</sub> ВА (50 Гц)/Вт		0.4	7.5 / 0.9
Рабочий диапазон	В AC (50/60 Гц)	—	40...280
	В DC	4...32	—
Напряжение отключения В AC (50/60 Гц)/DC		— / 2	6 / —

### Технические характеристики

Электрическая долговечность	циклов	10·10 <sup>6</sup>
Время вкл/выкл	мкс	< 10 / <10
Изоляция между входом и выходом (1.2/50мкс) кВ		6
Диапазон температур	°C	-20...+80 **
Категория защиты		IP20

Сертификация (в соответствии с типом)

### 77.31.x.xxx.8050



#### Переключение при пересечении нуля

Типовые приложения:

- Снижение пусковых токов ламп (CFL - компактные люминесцентные лампы и подобные)
- Включение отопления
- Соленоиды, контакторы

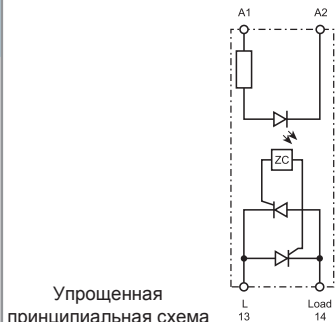

### 77.31.x.xxx.8051



#### Мгновенное переключение

Типовые приложения:

- Точное управление электроприводами

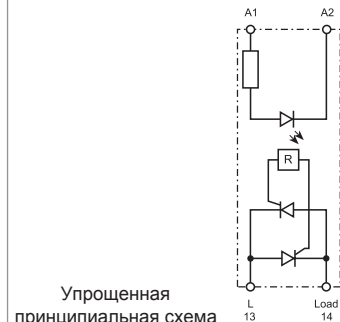

D

## Характеристики

### Модульное твердотельное реле 30А, 1НО

- Ширина модуля 22.5 мм, радиатор + пластиковый корпус
- Выход от 60 до 440 В AC (с кремниевым управляемым диодом)
- Изоляция 6 кВт (1.2/50мкс) между входом и выходом
- Версии с переключением при пересечении нуля, и с мгновенным переключением
- Высокая скорость переключения
- Большой ресурс
- Бесшумная работа
- Переключение без скачков напряжения и без образования дуги
- Низкое управляющее напряжение
- Расположение клемм «в стиле контактора» (входные и выходные клеммы с одной стороны)
- Монтаж на рейку 35мм (EN 60715)

D

77.31  
Винтовые клеммы



\* См. схему L77-5 стр. 264  
\*\* См. схему L77-4 стр. 263  
См. чертеж на стр. 266

### 77.31.x.xxx.8070



#### Переключение при пересечении нуля

Типовые приложения:

- Снижение пусковых токов ламп (CFL - компактные люминесцентные лампы и подобные)
- Включение отопления
- Соленоиды, контакторы

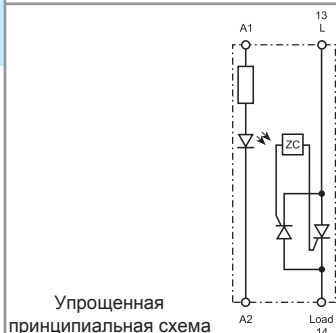

### 77.31.x.xxx.8071



#### Мгновенное переключение

Типовые приложения:

- Точное управление электроприводами

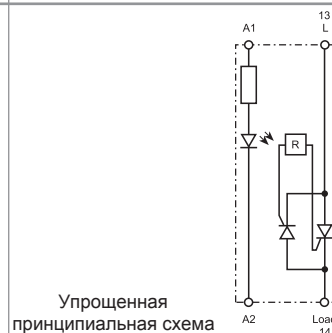

Выходная цепь					
Конфигурация выхода		1 NO (SPST-NO)		1 NO (SPST-NO)	
Номинальный ток I <sub>N</sub> /Макс.пиковый ток* (10мс)	A	30 / 520 *		30 / 520 *	
Номинальное напряжение	В AC (50/60 Гц)	400		400	
Ном.напряжение переключения	В AC (50/60 Гц)	60...440		60...440	
Диапазон напряжений переключения	В AC (50/60 Гц)	48...480		48...480	
Повторяющееся импульсное напряжение в закрытом состоянии	V <sub>PK</sub>	1,100		1,100	
Номинальная нагрузка AC7a (cos φ= 0.8 )	A	30		30	
Номинальная нагрузка AC15	A	20		20	
Допустимая мощность однофаз.двигателя (230В AC) кВт		—		2.5	
Ламповая нагрузка 230В: накаливания /галогенная	Вт	6,000		4,500	
Компактные люминесцентные (CFL)/Светодиодные	Вт	4,000		2,500	
Люминесцентные с электронным дросселем	Вт	6,000		4,000	
Люминесцентные скомпенсированные с электромагнитным дросселем	Вт	3,000		1,800	
Минимальный ток переключения (при 400В)	мА	300		300	
типичная утечка тока в состоянии «Выкл» (при 400В)	мА	1		1	
Макс. падение напряжения в состоянии «Вкл» при 25°C и 30А	В	0.85		0.85	
Потери мощности (при 30А)	Вт	16		16	
Входная цепь					
Ном.напряжение (U <sub>N</sub> )	В AC (50/60 Гц)	—		230	
	В DC	24		—	
Номинальная мощность при U <sub>max</sub>	ВА (50 Гц)/Вт	0.4		7.5 / 0.9	
Рабочий диапазон	В AC (50/60 Гц)	—		40...280	
	В DC	4...32		—	
Напряжение отключения	В AC (50/60 Гц)/DC	— / 2		6 / —	
Технические характеристики					
Электрическая долговечность	циклов	10 · 10 <sup>6</sup>		10 · 10 <sup>6</sup>	
Время вкл/выкл	мкс	< 10 / <10		< 1 / <10	
		< 10 / < 30		< 2 / < 25	
Изоляция между входом и выходом (1.2/50мкс)	кВ	6		6	
Диапазон температур	°C	-20...+80 **		-20...+80 **	
Категория защиты		IP20		IP20	
Сертификация (в соответствии с типом)		CE EAC PG cULus			

## Характеристики

### Твердотельные реле 25, 40 и 50А для монтажа на поверхность

- Корпус с крышкой в стиле «Хоккейная шайба» (Hockey puck)
- Выход от 24 до 240В AC
- Версия с переключением при пересечении нуля
- Высокая скорость переключения
- Большой ресурс
- Бесшумная работа
- Переключение без скачков напряжения и без образования дуги
- Низкое управляющее напряжение
- Расположение клемм «в стиле реле» (входные и выходные клеммы с разных сторон)
- Монтаж на радиатор с помощью винтов

**77.x5**

Винтовые клеммы (под шайбу)



\* См. схему L77-11 стр. 264

\*\* См. схемы L77-8, L77-9 и L77-10 стр. 263

См. чертеж на стр. 266

<b>Выходная цепь</b>							
Конфигурация выхода		1 NO (SPST-NO)		1 NO (SPST-NO)		1 NO (SPST-NO)	
Номинальный ток $I_N$ /Макс.пиковый ток* (10мс) А		25/300 *		40/500 *		50/520 *	
Номинальное напряжение В AC (50/60 Гц)		230		230		230	
Ном. напряжение переключения В AC (50/60 Гц)		24...240		24...240		24...240	
Диапазон напряжений переключения В AC (50/60 Гц)		21.6...280		21.6...280		21.6...280	
Повторяющееся импульсное напряжение в закрытом состоянии В <sub>рк</sub>		600		600		600	
Минимальный ток переключения (при 250В) мА		120		250		250	
Типичная утечка тока в состоянии «Выкл» (при 250В) мА		10		10		10	
Макс. падение напряжения в состоянии «Вкл» при 25°C и $I_N$ В		1.6		1.6		1.6	
Потери мощности при $I_N$ Вт		40		64		80	
<b>Входная цепь</b>							
Ном.напряжение ( $U_N$ ) В AC (50/60 Гц)		—	230	—	230	—	230
	В DC	24	—	24	—	24	—
Номинальная мощность при $U_{max}$ ВА (50 Гц)/Вт		— / 0.6	4.8 / —	— / 0.6	4.8 / —	— / 0.6	4.8 / —
Рабочий диапазон В AC (50/60 Гц)		—	90...280	—	90...280	—	90...280
	В DC	3...32	—	3...32	—	3...32	—
Напряжение отключения В AC (50/60 Гц)/DC		— / 1	10 / —	— / 1	10 / —	— / 1	10 / —
<b>Технические характеристики</b>							
Электрическая долговечность циклов		10·10 <sup>6</sup>		10·10 <sup>6</sup>		10·10 <sup>6</sup>	
Время вкл/выкл мкс		10 / 10	40 / 80	10 / 10	40 / 80	10 / 10	40 / 80
Изоляция между входом и выходом (1.2/50мс) кВ		5.6		5.6		5.6	
Диапазон температур °C		-30...+80 **		-30...+80 **		-30...+80 **	
Категория защиты		IP20		IP20		IP20	
<b>Сертификация (в соответствии с типом)</b>							

## Характеристики

### Твердотельные реле 25, 40 и 50А для монтажа на поверхность

- Корпус с крышкой в стиле «Хоккейная шайба» (Hockey puck)
- Выход от 48 до 600В AC
- Версия с переключением при пересечении нуля
- Высокая скорость переключения
- Большой ресурс
- Бесшумная работа
- Переключение без скачков напряжения и без образования дуги
- Низкое управляющее напряжение
- Расположение клемм «в стиле реле» (входные и выходные клеммы с разных сторон)
- Монтаж на радиатор с помощью винтов

77.x5  
Винтовые клеммы (под шайбу)



\* См. схему L77-11 стр. 264

\*\* См. схемы L77-8, L77-9 и L77-10 стр. 263  
См. чертеж на стр. 266

**NEW** 77.25.x.xxx.8650



#### Переключение при пересечении нуля

- Выход: 25 А / 600В AC
- Типовые приложения: Электронагреватели

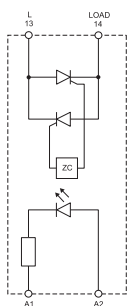

Упрощенная принципиальная схема

**NEW** 77.45.x.xxx.8650



#### Переключение при пересечении нуля

- Выход: 40 А / 600В AC
- Типовые приложения: Электронагреватели

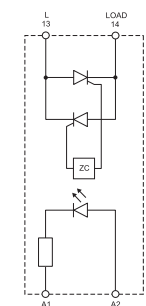

Упрощенная принципиальная схема

**NEW** 77.55.x.xxx.8650



#### Переключение при пересечении нуля

- Выход: 50 А / 600В AC
- Типовые приложения: Электронагреватели

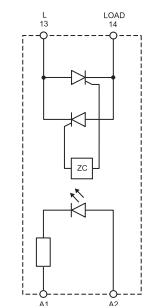

Упрощенная принципиальная схема

### Выходная цепь

Конфигурация выхода	1 NO (SPST-NO)		1 NO (SPST-NO)		1 NO (SPST-NO)	
Номинальный ток $I_N$ /Макс.пиковый ток* (10мс) А	25/300 *		40/500 *		50/520 *	
Номинальное напряжение В AC (50/60 Гц)	600		600		600	
Ном. напряжение переключения В AC (50/60 Гц)	48...600		48...600		48...600	
Диапазон напряжений переключения В AC (50/60 Гц)	43.2...660		43.2...660		43.2...660	
Повторяющееся импульсное напряжение в закрытом состоянии В <sub>рк</sub>	1,200		1,200		1,200	
Минимальный ток переключения (при 250В) мА	120		250		250	
типичная утечка тока в состоянии «Выкл» (при 250В) мА	10		10		10	
Макс. падение напряжения в состоянии «Вкл» при 25°C и $I_N$ В	1.6		1.6		1.6	
Потери мощности при $I_N$ Вт	40		64		80	

### Входная цепь

Ном.напряжение ( $U_N$ ) В AC (50/60 Гц)	—		230		—		230	
	В DC		24		24		24	
Номинальная мощность при $U_{max}$ ВА (50 Гц)/Вт	— / 0.6		2.4 / —		— / 0.6		2.4 / —	
	В DC		4...32		4...32		4...32	
Рабочий диапазон В AC (50/60 Гц)	—		90...280		—		90...280	
	В DC		4...32		4...32		4...32	
Напряжение отключения В AC (50/60 Гц)/DC	— / 1		10 / —		— / 1		10 / —	

### Технические характеристики

Электрическая долговечность циклов	10 · 10 <sup>6</sup>		10 · 10 <sup>6</sup>		10 · 10 <sup>6</sup>	
Время вкл/выкл мкс	10 / 10		10 / 10		10 / 10	
Изоляция между входом и выходом (1.2/50мкс) кВ	5.6		5.6		5.6	
Диапазон температур °C	-30...+80 **		-30...+80 **		-30...+80 **	
Категория защиты	IP20		IP20		IP20	

### Сертификация (в соответствии с типом)



## Информация по заказам

Пример: 77 серия, модульное твердотельное реле, выход 1NO 30A AC, входное напряжение 230В AC, расположение клемм «в стиле реле», переключение при пересечении нуля.



### Серия

### Тип/Номинальный ток

- 0 = выход 5 А (77.01)
- 1 = выход 15 А (77.11)
- 2 = выход 25 А (77.25)
- 3 = выход 30 А (77.31)
- 4 = выход 40 А (77.45)
- 5 = выход 50 А (77.55)

### Количество полюсов/способ монтажа

- 1 = 1 полюс, модульный корпус (пластиковый или пластиковый с радиатором), монтаж на рейку 35 мм
- 5 = 1 полюс, монтаж на поверхность или на радиатор (в стиле «Хоккейная шайба»)

### Тип питания

- 0 = DC/AC (50/60 Гц)
- 8 = AC (50/60 Гц)
- 9 = DC

### Напряжение входной цепи

См. характеристики входной цепи

### Коды заказа / Ширина модуля

- 77.01.8.230.8050 / 17.5 мм 5 А
- 77.01.0.024.8050 / 17.5 мм 5 А
- 77.01.8.230.8051 / 17.5 мм 5 А
- 77.01.0.024.8051 / 17.5 мм 5 А
- 77.11.8.230.8250 / 22.5 мм 15 А
- 77.11.9.024.8250 / 22.5 мм 15 А
- 77.11.8.230.8251 / 22.5 мм 15 А
- 77.11.9.024.8251 / 22.5 мм 15 А

- 77.31.8.230.8050 / 22.5 мм 30 А
- 77.31.9.024.8050 / 22.5 мм 30 А
- 77.31.8.230.8051 / 22.5 мм 30 А
- 77.31.9.024.8051 / 22.5 мм 30 А
- 77.31.8.230.8070 / 22.5 мм 30 А
- 77.31.9.024.8070 / 22.5 мм 30 А
- 77.31.8.230.8071 / 22.5 мм 30 А
- 77.31.9.024.8071 / 22.5 мм 30 А

- 77.25.8.230.8250 / монтаж на поверхность, 25 А
- 77.25.9.024.8250 / монтаж на поверхность, 25 А
- 77.25.8.230.8650 / монтаж на поверхность, 25 А
- 77.25.9.024.8650 / монтаж на поверхность, 25 А
- 77.45.8.230.8250 / монтаж на поверхность, 40 А
- 77.45.9.024.8250 / монтаж на поверхность, 40 А
- 77.45.8.230.8650 / монтаж на поверхность, 40 А
- 77.45.9.024.8650 / монтаж на поверхность, 40 А
- 77.55.8.230.8250 / монтаж на поверхность, 50 А
- 77.55.9.024.8250 / монтаж на поверхность, 50 А
- 77.55.8.230.8650 / монтаж на поверхность, 50 А
- 77.55.9.024.8650 / монтаж на поверхность, 50 А

### D: Режим переключения

- 0 = при пересечении нуля
- 1 = мгновенное

### C: Расположение клемм

- 5 = «в стиле реле» (входные и выходные клеммы с разных сторон)
- 7 = «в стиле контактора» (входные и выходные клеммы с одной стороны)

### AB: Выходная цепь (диапазон номинальных напряжений)

- 80 = 60...240 В AC (77.01), 60...440 В AC (77.31)
- 82 = 24...277 В AC (77.11), 24...240 В AC (77.x5)
- 86 = 48...600 В AC (77.x5)



## Технические характеристики

Изоляция		77.01		77.11		77.31		77.25/45/55			
		Электрическая прочность	Импульс (1.2/50 мкс)	Электрическая прочность	Импульс (1.2/50 мкс)	Электрическая прочность	Импульс (1.2/50 мкс)	Электрическая прочность	Импульс (1.2/50 мкс)		
Между входом и выходом		2,500 В AC	5 кВ	3,000 В AC	6 кВ	3,000 В AC	6 кВ	4,000 В AC	5.6 кВ		
Между входом и заземлением (радиатор)		—	—	3,000 В AC	6 кВ	3,000 В AC	6 кВ	4,000 В AC	5.6 кВ		
Между выходом и заземлением (радиатор)		—	—	2,500 В AC	4 кВ	4,000 В AC	6 кВ	4,000 В AC	5.6 кВ		
Устойчивость к перепадам		Согл. нормам		77.01		77.11		77.11		72.25/45/55	
				24 В AC/DC	230 В AC	24 В DC	230 В AC	24 В DC	230 В AC	24 В DC - 230 В AC	
Электростатический разряд	контактный разряд	EN 61000-4-2		4 кВ		4 кВ		4 кВ		4 кВ	
	воздушный разряд	EN 61000-4-2		8 кВ		8 кВ		8 кВ		8 кВ	
Электромагнитное поле РЧ-диапазона (80...1,000 МГц)		EN 61000-4-3		30 В/м		20 В/м		30 В/м		—	
Быстрый переходный режим (разрыв 5/50 нс, 5 и 100 кГц)		EN 61000-4-4		1 кВ	4 кВ	1 кВ	3 кВ	1 кВ	3 кВ	2 кВ	
Импульсы напряжения (1.2/50 мкс) На клеммах питания	общий режим	EN 61000-4-5		2 кВ	4 кВ	3 кВ	3 кВ	3 кВ	3 кВ	2 кВ	
	дифференц. режим	EN 61000-4-5		1 кВ	4 кВ	0.5 кВ	1.5 кВ	0.5 кВ	1.5 кВ	1 кВ	
Напряжение РЧ сигнала (0.15...230 МГц) на входных клеммах		EN 61000-4-6		—		10 В		10 В		—	
Клеммы		77.01		77.11		77.31		72.25/45/55			
										Вход	Выход
Момент затяжки винтов		Нм		0.8		0.8		0.8		0.5	1.2
Макс. Размер провода		одножильный провод	многожильный провод	одножильный провод	многожильный провод	одножильный провод	многожильный провод	одножильный провод	многожильный провод	одножильный и многожильный провод	
		мм <sup>2</sup>	1x6/2x4	1x4/2x2.5	1x6/2x4	1x6 / 2x4	1x6 / 2x4	1x6/2x4	1x6 / 2x4	1 (с штыревым наконечником)	4 (с штыревым наконечником)
		AWG	1x10/2x12	1x12/2x14	1x10/2x12	1x10/2x12	1x10/2x12	1x10/2x12	1x10/2x12	10 (с вилочным наконечником)	4 (с вилочным наконечником)
Длина зачистки провода		мм		9		9		9		10	10
Прочие данные											
Потери мощности	без контактного тока	Вт		0.5		0.9		0.9		0.6	
	при номин. токе	Вт		4.0		14		16		40/64/80	

## Спецификация входной цепи

## 77.01

Номинальное напряжение $U_N$	Входная цепь	Рабочий диапазон				Напряж. отключ. (AC/DC)	Входной ток $I_N$ при $U_N$ мА
		AC		DC			
		$U_{min}$	$U_{max}$	$U_{min}$	$U_{max}$		
V		V	V	V	V	V	мА
24	0.024	16	32	9.8	32	2.4	25
230	8.230	90	265	—	—	24	15

## 77.11

Номинальное напряжение $U_N$	Входная цепь	Рабочий диапазон				Напряж. отключ. (AC/DC)	Входной ток $I_N$ при $U_N$ мА
		AC		DC			
		$U_{min}$	$U_{max}$	$U_{min}$	$U_{max}$		
V		V	V	V	V	V	мА
24	9.024	—	—	4	32	2	11
230	8.230	40	305	—	—	6	25

## 77.31

Номинальное напряжение $U_N$	Входная цепь	Рабочий диапазон				Напряж. отключ. (AC/DC)	Входной ток $I_N$ при $U_N$ мА
		AC		DC			
		$U_{min}$	$U_{max}$	$U_{min}$	$U_{max}$		
V		V	V	V	V	V	мА
24	9.024	—	—	4	32	2	11
230	8.230	40	280	—	—	6	25

## 77.x5.x.xxx.8250

Номинальное напряжение $U_N$	Входная цепь	Рабочий диапазон				Напряж. отключ. (AC/DC)	Входной ток $I_N$ при $U_N$ мА
		AC		DC			
		$U_{min}$	$U_{max}$	$U_{min}$	$U_{max}$		
V		V	V	V	V	V	мА
24	9.024	—	—	3	32	1	22
230	8.230	90	280	—	—	10	20

## 77.x5.x.xxx.8650

Номинальное напряжение $U_N$	Входная цепь	Рабочий диапазон				Напряж. отключ. (AC/DC)	Входной ток $I_N$ при $U_N$ мА
		AC		DC			
		$U_{min}$	$U_{max}$	$U_{min}$	$U_{max}$		
V		V	V	V	V	V	мА
24	9.024	—	—	4	32	1	25
230	8.230	90	280	—	—	10	10

## Светодиодная индикация

Светодиод	Напряж. на входе
	Выкл
	Вкл

## Спецификация выходной цепи

**L77-1** Зависимость тока выход. цепи от температуры  
77.01.0.024.805x при 32В DC

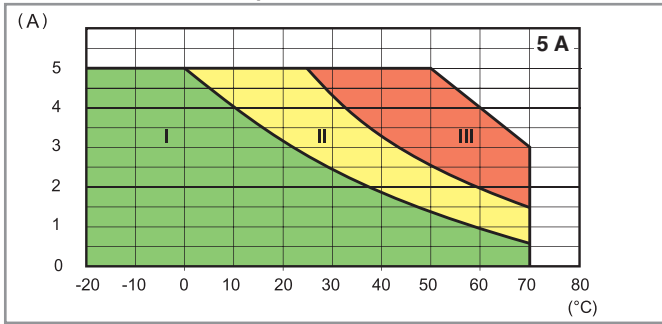

- I - Модульные твердотельные реле установлены группой (без зазора)
- II - Модульные твердотельные реле установлены группой (зазоры 9мм между каждым реле)
- III - Модульные твердотельные реле установлены отдельно (без влияния соседних компонент)

**L77-2** Зависимость тока выход. цепи от температуры  
77.01.8.230.805x при 265В AC

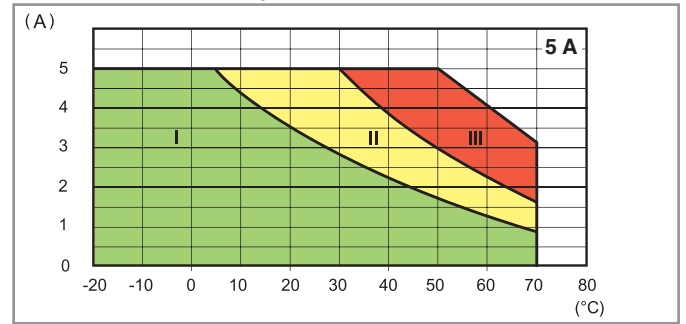

**L77-6** Зависимость тока выход. цепи от температуры  
77.11.x.xxx.82xx

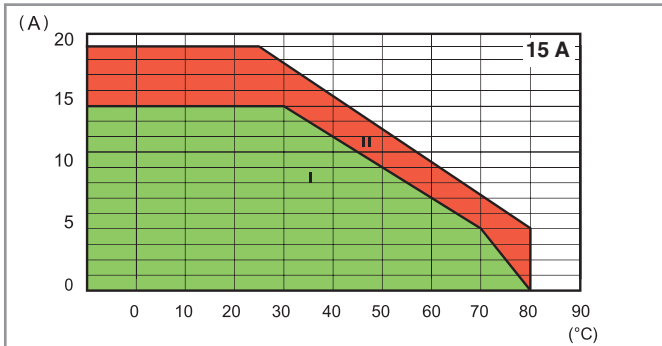

- I - Модульные твердотельные реле установлены группой (без зазора)
- II - Модульные твердотельные реле установлены свободно, с зазором  $\geq 20$ мм, который обеспечивает минимальное влияние соседних компонент

**L77-4** Зависимость тока выход. цепи от температуры  
77.31.x.xxx.80xx

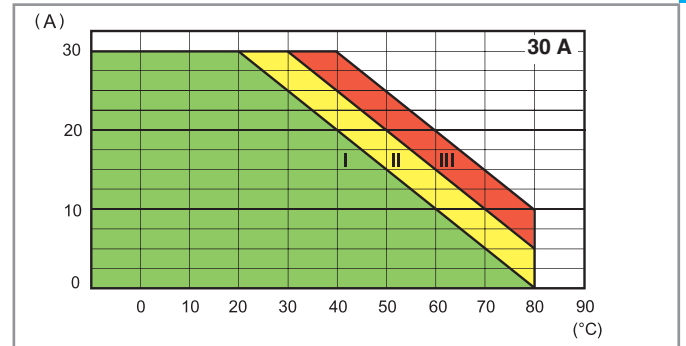

- I - Модульные твердотельные реле установлены группой (без зазора)
- II - Модульные твердотельные реле установлены группой (зазоры 20мм между каждым реле)
- III - Модульные твердотельные реле установлены свободно, с зазором  $\geq 40$ мм, который обеспечивает минимальное влияние соседних компонент

**L77-10** Зависимость тока выход. цепи от температуры  
77.25.x.xxx.8x50

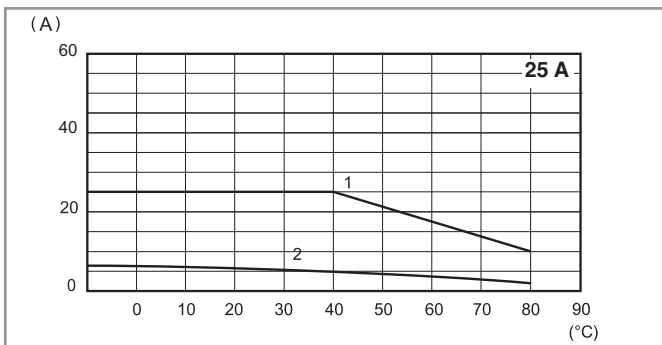

- 1 - Монтаж 0.77.25 на радиатор (2 К/Вт)
- 2 - Монтаж на поверхность с доступом воздуха

**L77-9** Зависимость тока выход. цепи от температуры  
77.45.x.xxx.8x50

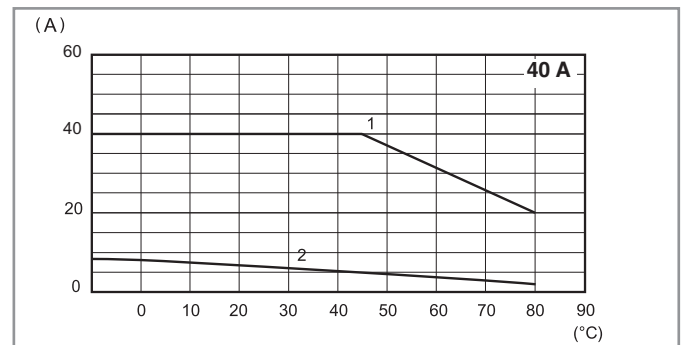

- 1 - Монтаж 0.77.55 на радиатор (0.9 К/Вт)
- 2 - Монтаж на поверхность с доступом воздуха

**L77-8** Зависимость тока выход. цепи от температуры  
77.55.x.xxx.8x50

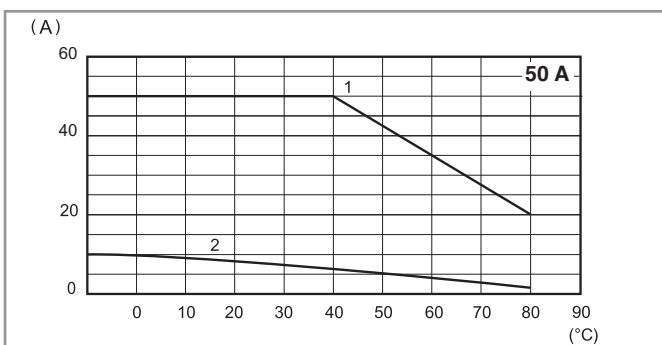

- 1 - Монтаж 0.77.55 на радиатор (0.9 К/Вт)
- 2 - Монтаж на поверхность с доступом воздуха



### Спецификация выходной цепи

L77-3 Зависимость пикового пускового тока (AC) от времени  
77.01.x.xxx.80xx

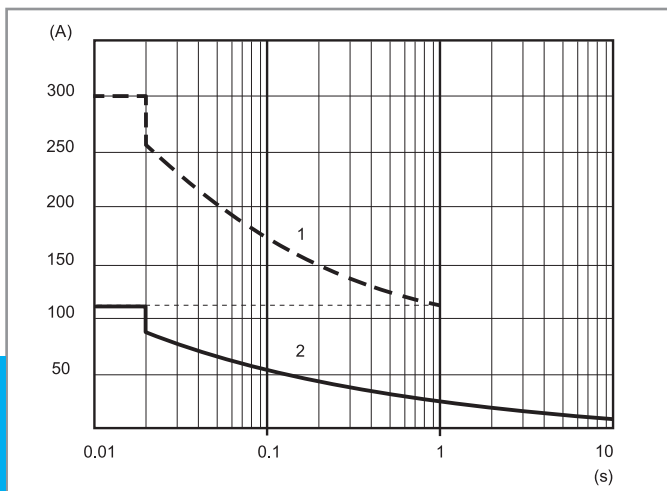

L77-7 Зависимость пикового пускового тока (AC) от времени  
77.11.x.xxx.82xx

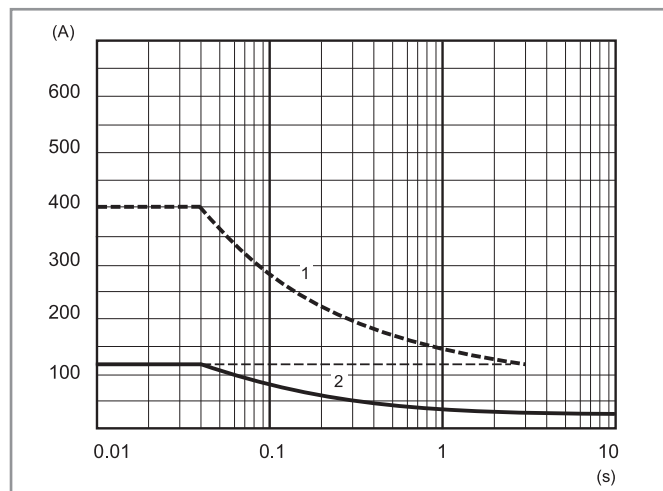

L77-5 Зависимость пикового пускового тока (AC) от времени  
77.31.x.xxx.80xx

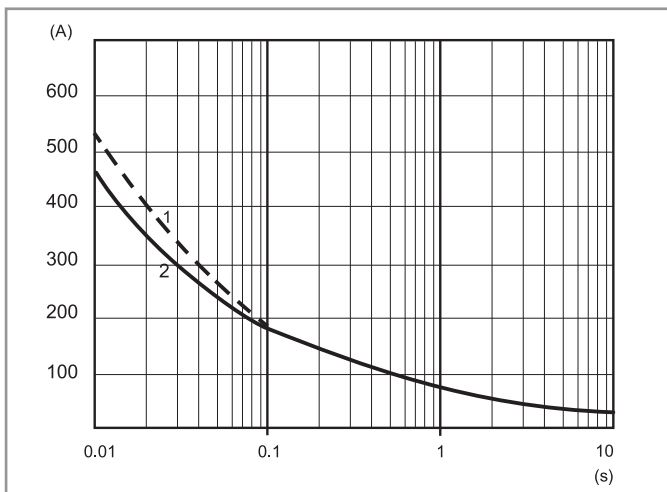

L77-11 Зависимость пикового пускового тока (AC) от времени  
77x5.x.xxx.8x50

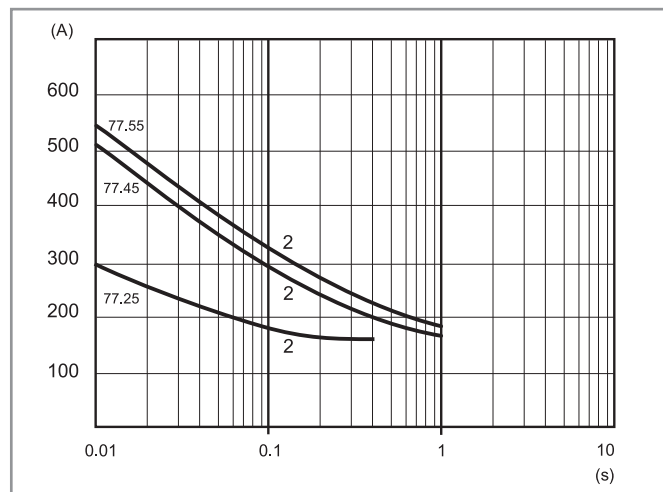

1 - "Холодное" состояние (температура окр.возд. = 23 °С, без включений в течение 15 мин.)

2 - "Горячее" состояние (температура окр.возд. = 50 °С, выходной ток 5 А)

**Макс.рекомендованная частота переключений (Циклов/Час, с 50 % рабочим циклом)**

Нагрузка	77.01	77.11	77.31	77.25	77.45	77.55
5 A 230 В (AC1)	5,000	—	—	—	—	—
1A (AC15)	10,000	—	—	—	—	—
0.5 A (AC15)	20,000	—	—	—	—	—
15 A 305 В cos φ = 0.8	—	1,800	—	—	—	—
15 A 305 В cos φ = 0.5	—	1,200	—	—	—	—
30 A 480 В cos φ = 0.8	—	—	1,800	—	—	—
30 A 480 В cos φ = 0.5	—	—	1,200	—	—	—
25 A 230 В cos φ = 0.7	—	—	—	1,800	—	—
40 A 230 В cos φ = 0.7	—	—	—	—	1,800	—
50 A 230 В cos φ = 0.7	—	—	—	—	—	1,800

**Прочие данные**

	77.01	77.11	77.31	77.25	77.45	77.55
<b>Критическое нарастание напряжения dv/dt - без контроля входа при T<sub>j</sub>=125 °С</b>	> 1,000 В/мкс	> 500 В/мкс > 10 В/мкс (при di/dt = 20 А/мс)	> 1,000 В/мкс	300 В/мкс (.8250) 500 В/мкс (.8650)	500 В/мкс (.8250) 1,000 В/мкс (.8650)	1,000 В/мкс (.8250) 1,000 В/мкс (.8650)
<b>Критическое нарастание тока di/dt при T<sub>j</sub>=125 °С</b>	> 50 А/мкс	> 50 А/мкс	> 150 А/мкс	—	—	—
<b>I<sup>2</sup>t для выбора предохранителя при tr =10 мс</b>	450 А <sup>2</sup> s	1,000 А <sup>2</sup> s*	1,350 А <sup>2</sup> s**	450 А <sup>2</sup> s	1,250 А <sup>2</sup> s	1,350 А <sup>2</sup> s

Рекомендованные предохранители (в зависимости от приложения) для защиты от короткого замыкания (сверхбыстрого типа, для полупроводников):

\* 20 А, 660 В AC, 10x38 мм, 200 кА, 360 А<sup>2</sup>s.

\*\* 30 А, 660 В AC, 10x38 мм, 200 кА, 1,000 А<sup>2</sup>s.

## Схемы подключения

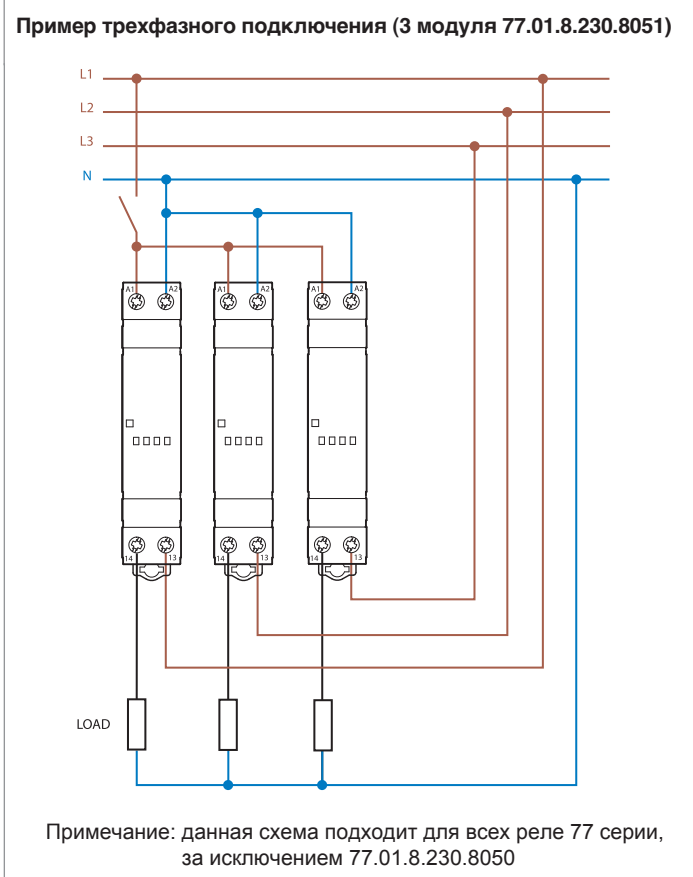
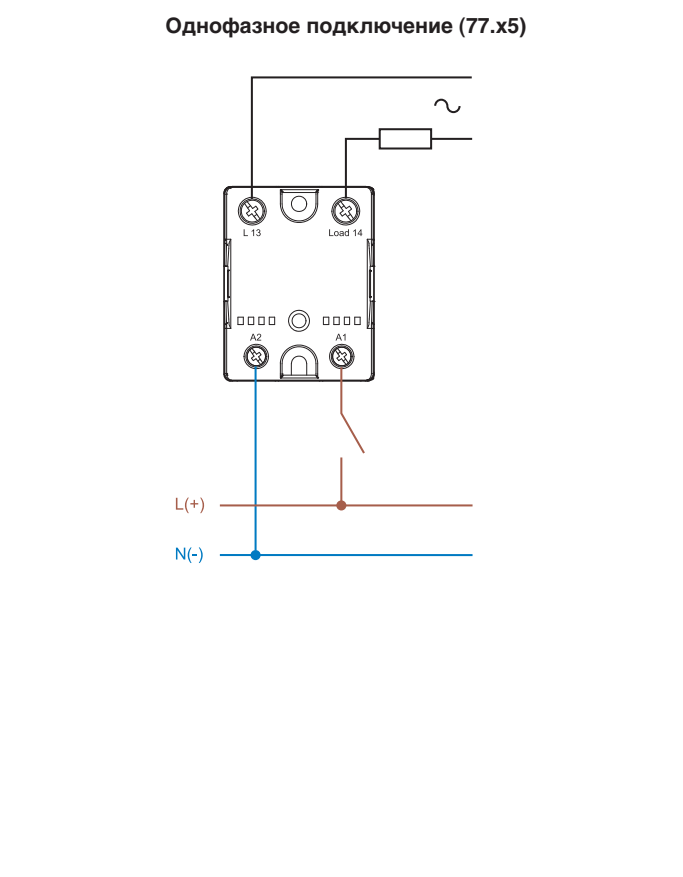
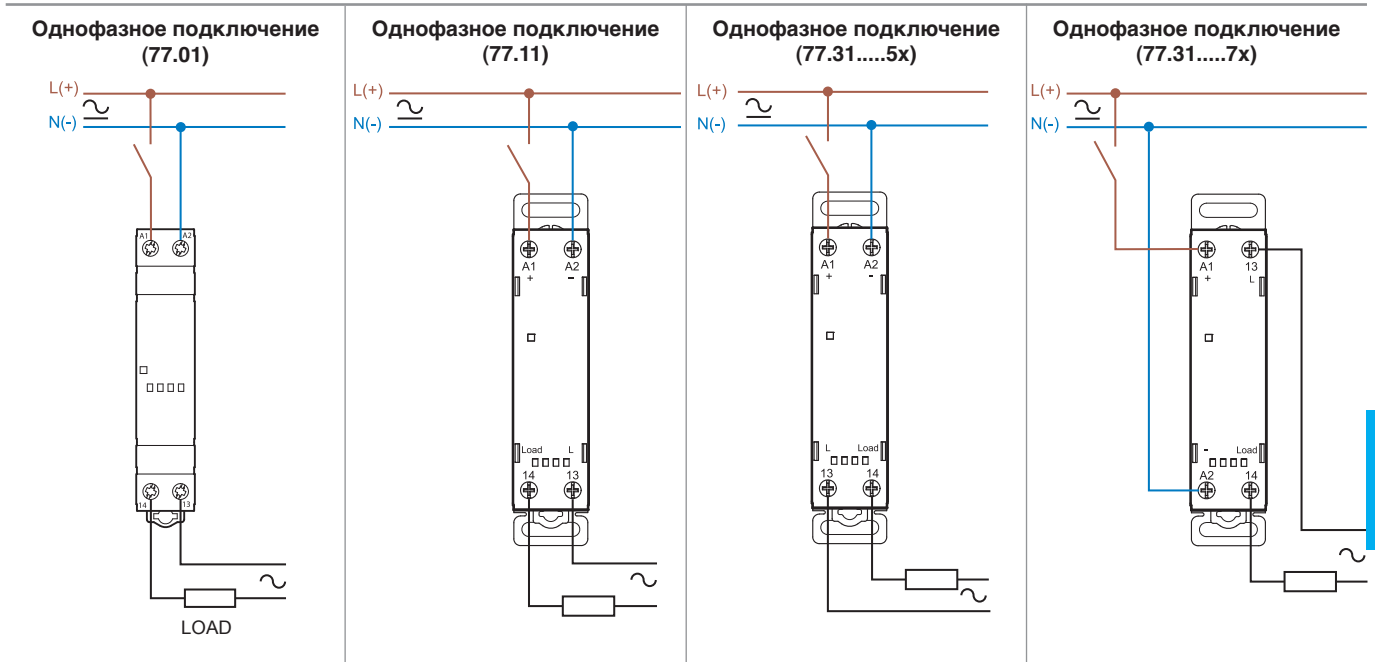

### Габариты

77.01  
Винтовые клеммы

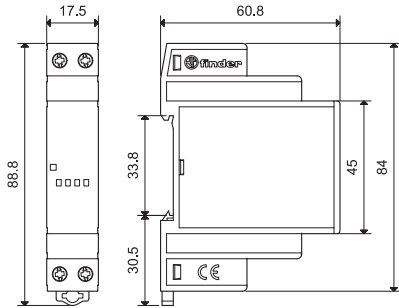

77.11/31  
Винтовые клеммы

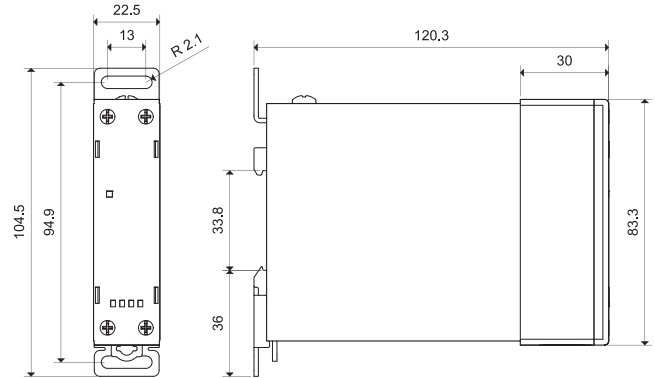

D

77.x5  
Винтовые клеммы (под шайбу)

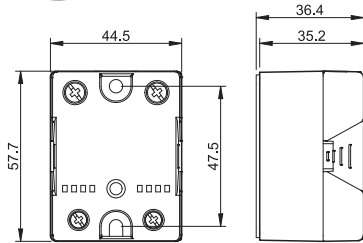

### Аксессуары



020.01

Адаптер для монтажа на плоскость, пластик, ширина 17.5 мм, только для 77.01 | 020.01

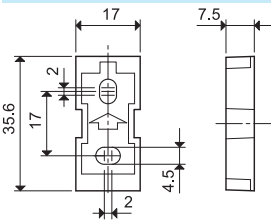

020.03

Разделитель, пластик, ширина 3мм | 020.03

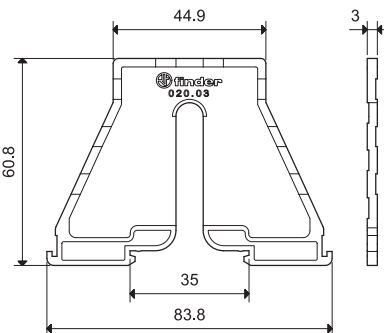

## Аксессуары



077.25

**Радиатор**, анодированный алюминий, 2 К/Вт, 65x100мм, только для 77.25 | 077.25

- Для монтажа твердотельного реле и адаптера для рейки 35 мм применяются винты М4 (в комплекте с радиатором)

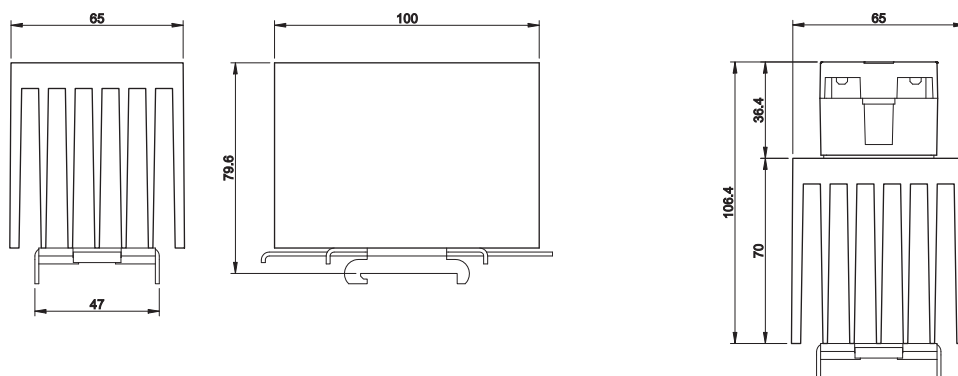

077.25 с 77.25



077.55

**Радиатор**, анодированный алюминий, 0.9 К/Вт, 111x100мм, только для 77.45 и 77.55 | 077.55

- Для монтажа твердотельного реле и адаптера для рейки 35 мм применяются винты М4 (в комплекте с радиатором)

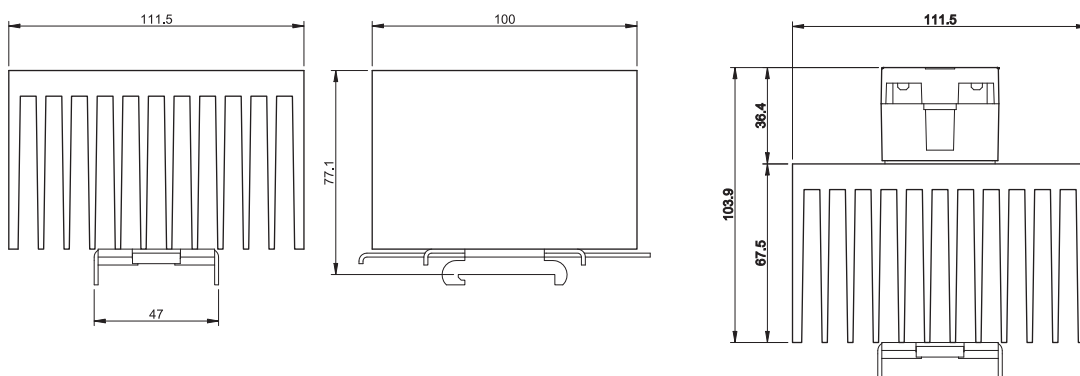

077.55 с 77.45/55



Возможности*	Номинальный ток	Функции	Стр.
	6 А 8 А 10 А	<b>70 Серия - Контрольные реле</b> - 1- или 3-фазные системы - 1 или 2 контакт а - Настраиваемые или фиксированные параметры - Позитивные предохранительные логические схемы - Цветные светодиоды для быстрой и понятной визуальной индикации - Модульный корпус, ширина 17.5, 22.5, 35 мм	271
	10 А	<b>71 Серия - Контрольные реле</b> - 1- или 3-фазные системы - 1 NO, 1 или 2 контакт а - Настраиваемые или фиксированные параметры - Позитивные предохранительные логические схемы - Светодиодная индикация состояния - Ширина 35 мм или 22.5 мм	283
	16 А	<b>72 Серия - Реле контроля уровня жидкости -</b> Настраиваемый диапазон чувствительности до 450 kΩ или фиксированное сопротивление 150 kΩ - Аксессуары: электроды и держатели электродов - Выдержка времени (0.5 с, 7 с) или 1 с - выход 1СО - Модульный корпус, ширина 35 мм	297
	12 А	<b>72 Серия - Реле выбора приоритета</b> - 2 независимых выхода (NO), реле для альтернативных нагрузок 12 А - 4 функции - 2 независимых сигнала управления - Модульный корпус, ширина 35 мм	306
	20 А	<b>72 Серия - Поплавковый выключатель</b> - Функции наполнение и опорожнение - 1 СО, 20 А / 250 В AC (cos φ = 1) - Длина кабеля 5 м, 10 м или 20 м - H07 RN F кабель соответствует TÜV	309
	-	<b>7P Серия - Устройства защиты от импульсных перенапряжений (УЗИП)</b> - Комбинированный тип 1 + 2 защитные разрядники высокий ток разряда - Тип 2 защитный разрядник - Тип 3 защитный разрядник - Новая система крепления для сменных модулей, с возможностью установки в перевернутом положении - Визуальная индикация неисправности: Норма/Заменить - Контакты для удаленного контроля состояния	313

E

\* Вся продукция предназначена для монтажа на рейку 35мм EN60715, за исключением поплавковых выключателей.



**Электронные контрольные реле для однофазных и трехфазных сетей**

- Многофункциональные реле обеспечивают: мониторинг пониженного и повышенного напряжения, окно между пониженным и повышенным напряжением, обрыв фазы, чередование фаз
- Позитивная логика безопасности - выходной контакт размыкается в случае тревоги
- Все функции и параметры задаются с помощью переключателей на передней панели прибора
- "Шлиц + крест" - отвертки этих типов можно применять при задании функций и рабочих диапазонов приборов
- Цветные светодиоды для визуального контроля состояния
- Выходное реле 1 СО 6 А или 10 А
- Модульный корпус, ширина 17,5 мм или 35 мм
- Установка на 35-мм рейку (EN 60715)
- Контакты не содержат кадмий

Винтовые клеммы



См. чертеж на стр. 280

**Характеристики контактов**

Конфигурация контактов		1 переключающий контакт (SPDT)	1 переключающий контакт (SPDT)
Номинальный ток/Макс.пиковый ток	A	10/30	6/10
Ном.напряжение/Макс.напряжение	V AC	250/400	250/400
Номинальная нагрузка AC1	VA	2500	1500
Номинальная нагрузка AC15	VA	750	500
Допустимая мощность однофазного двигателя (230 В AC)	кВт	0.5	0.185
Отключающая способность DC1: 30/110/220 VA		10/0.3/0.12	6/0.2/0.12
Мин. коммутируемая мощность	мВт(В/мА)	300 (5/5)	500 (12/10)
Стандартный материал контактов		AgNi	AgNi

**Характеристики питания**

Номинальное напряжение сети (U <sub>N</sub> )	V AC (50/60 Гц)	220...240	380...415
Номинальная нагрузка	VA (50 Гц)/Вт	2.6/0.8	11/0.9
Рабочий диапазон	V AC (50/60 Гц)	130...280	220...510

**Технические параметры**

Электрическая долговечность при номинал. нагрузке AC1	циклов	80 · 10 <sup>3</sup>	60 · 10 <sup>3</sup>
Диапазон мониторинга напряжени	V	170...270	300...480
Диапазон мониторинга асимметрии фаз	%	—	—
Задержка отключения ("Т" на функциональной схеме)	с	0.5...60	0.5...60
Время блокировки включения	с	0.5	1
Гистерезис при включении ("Н" на функциональной схеме)	V	5 (L-N)	10 (L-L)
Задержка при включении прибора	с	≈ 1	≈ 1
Изоляция между электропитанием и контактами (1.2/50 мкс)	кВт	4	4
Электрическая прочность между открытыми контактами	V AC	1000	1000
Диапазон температур	°C	-20...+60	-20...+60
Категория защиты		IP 20	IP 20

**Сертификация** (в соответствии с типом)

**70.11**

Мониторинг однофазных сетей (220...240)V:

- Пониженное напряжение
- Повышенное напряжение
- Окно между пониженным и повышенным напряжением
- Память тревог

**70.31**

Мониторинг трехфазных сетей (380...415)V:

- Пониженное напряжение
- Повышенное напряжение
- Окно между пониженным и повышенным напряжением
- Память тревог
- Обрыв фазы
- Чередование фаз



## 70 Серия - Контрольные реле

**Электронные контрольные реле для трехфазных сетей**

- Многофункциональные реле обеспечивают: мониторинг пониженного и повышенного напряжения, диапазон между пониженным и повышенным напряжением, обрыв фазы, чередование фаз, асимметрия фаз, обрыв нейтрали
- Мониторинг обрыва фазы, даже после восстановления фазы
- Позитивная логика безопасности - выходной контакт замыкается в случае тревоги
- Все функции и параметры задаются с помощью переключателей на передней панели прибора
- "Шлиц + крест" - отвертки этих типов можно применять при задании функций и рабочих диапазонов приборов
- Цветные светодиоды для визуального контроля состояния
- Выходное реле 1 или 2 CO, 6 или 8 А
- Модульный корпус, ширина 35 мм
- Установка на 35-мм рейку (EN 60715)
- Контакты не содержат кадмий

Винтовые клеммы



См. чертеж на стр. 280

**Характеристики контактов**

Конфигурация контактов		1 переключающий контакт (SPDT)	2 переключающих контакта (DPDT)
Номинальный ток/Макс. пиковый ток	A	6/10	8/15
Ном. напряжение/Макс. напряжение	V AC	250/400	250/400
Номинальная нагрузка AC1	VA	1500	2000
Номинальная нагрузка AC15	VA	500	400
Допустимая мощность однофазного двигателя (230 В AC)	кВт	0.185	0.3
Отключающая способность DC1: 30/110/220 VA		6/0.2/0.12	8/0.3/0.12
Мин. коммутруемая мощность	мВт(В/мА)	500 (12/10)	300 (5/5)
Стандартный материал контактов		AgNi	AgNi

**Характеристики питания**

Номинальное напряжение сети ( $U_N$ ) В AC (50/60 Гц)		380...415	380...415
Номинальная нагрузка	VA (50 Гц)/Вт	11/0.9	12.5/1
Рабочий диапазон	V AC (50/60 Гц)	220...510	220...510

**Технические параметры**

Электрическая долговечность при номинал. нагрузке AC1	циклов	$60 \cdot 10^3$	$60 \cdot 10^3$
Диапазон мониторинга напряжени	V	300...480	300...480
Диапазон мониторинга асимметрии фаз	%	4...25	5...25
Задержка отключения ("Т" на функциональной схеме)	с	0.5...60	0.5...60
Время блокировки включения	с	1	1
Гистерезис при включении ("Н" на функциональной схеме)	V	10 (L-L)	10 (L-L)
Задержка при включении прибора	с	$\approx 1$	$\approx 1$
Изоляция между электропитанием и контактами (1.2/50 мкс)	кВТ	4	4
Электрическая прочность между открытыми контактами	V AC	1000	1000
Диапазон температур	°C	-20...+60	-20...+60
Категория защиты		IP 20	IP 20

**Сертификация** (в соответствии с типом)**70.41**

Мониторинг трехфазных сетей (380...415 В с нейтралью или без нейтрали):

- Окно между пониженным и повышенным напряжением
- Обрыв фазы
- Чередование фаз
- Асимметрия фаз
- Обрыв нейтрали

**70.42**

Мониторинг трехфазных сетей (380...415 В с нейтралью):

- Пониженное напряжение
- Повышенное напряжение
- Окно между пониженным и повышенным напряжением (OV+UV)
- Функция Память Тревог (задается)
- Обрыв фазы
- Чередование фаз
- Асимметрия фаз
- Обрыв нейтрали

**Электронные реле контроля обрыва и чередования фаз для трехфазных сетей**

- Мониторинг напряжения ( $U_N$  от 208 В до 480 В, 50/60 Гц)
- Контроль обрыва фазы, даже после восстановления фазы
- Безопасная логическая схема - при аварии контакты реле размыкаются
- 2 версии:
  - 1 выходной контакт CO, 6 А (ширина 17.5 мм), и 2 выходных контакта CO, 8 А (ширина 22.5 мм)
- Установка на 35-мм рейку (EN 60715)
- Европейский патент на инновационный принцип контроля трехфазного напряжения и системы индикации аварий (70.61)

Винтовые клеммы



См. чертеж на стр. 280

**Характеристики контактов**

Конфигурация контактов		1 переключающий контакт (SPDT)	2 переключающих контакта (DPDT)
Номинальный ток/Макс.пиковый ток	A	6/15	8/15
Ном.напряжение/Макс.напряжение	B AC	250/400	250/400
Номинальная нагрузка AC1	BA	1500	2000
Номинальная нагрузка AC15	BA	250	400
Допустимая мощность однофазного двигателя (230 В AC)	кВт	0.185	0.3
Отключающая способность DC1: 30/110/220 BA		3/0.35/0.2	8/0.3/0.12
Мин. коммутируемая мощность	мВт(В/мА)	500 (10/5)	300 (5/5)
Стандартный материал контактов		AgCdO	AgNi
<b>Характеристики питания</b>			
Номинальное напряжение сети ( $U_N$ ) В AC (50/60 Гц)		208...480	208...480
Номинальная нагрузка	BA (50 Гц)/Вт	8/1	11/0.8
Рабочий диапазон	B AC (50/60 Гц)	170...500	170...520
<b>Технические параметры</b>			
Электрическая долговечность при номинал. нагрузке AC1	циклов	$100 \cdot 10^3$	$60 \cdot 10^3$
Задержка отключения	с	0.5	0.5
Время блокировки включения	с	0.5	0.5
Задержка при включении прибора	с	< 2	< 2
Изоляция между электропитанием и контактами (1.2/50 мкс)	кВт	5	5
Электрическая прочность между открытыми контактами	B AC	1000	1000
Диапазон температур	°C	-20...+60	-20...+60
Категория защиты		IP 20	IP 20
<b>Сертификация</b> (в соответствии с типом)			

## Информация по заказам

Пример: 70 серия, трехфазное реле контроля напряжения, 1 выходной контакт, напряжение питания 380...415 В AC.



## Серия

## Тип

1 = контроль однофазной сети AC  
3 = контроль трехфазной сети AC  
4 = контроль трехфазной сети AC + контроль нейтрали  
6 = контроль обрыва и чередования фаз для трехфазной сети

## Кол-во контактов

1 = 1 переключающий контакт (SPDT)  
2 = 2 переключающих контакта (DPDT)

## Версии питания

8 = AC (50/60 Гц)

## Напряжение питания

230 = 220...240 В (70.11)  
400 = 380...415 В (70.31/41/42)  
400 = 208...480 В (70.61/62)

## D: Опция Память тревог

0 = Без памяти Тревог  
2 = Выбор функции память Тревог

## C: Задание задержки отключения

0 = Фиксированная задержка отключения  
2 = Настраиваемая задержка отключения  
3 = Настраиваемая задержка отключения и асимметрия

## B: Схема контакта

0 = CO

## A: Контролируемые параметры

0 = не настраиваются  
2 = 2 настраиваемых параметра

## Коды

70.11.8.230.2022      70.42.8.400.2032  
70.31.8.400.2022      70.61.8.400.0000  
70.41.8.400.2030      70.62.8.400.0000

## Обзор функций

	70.11	70.31	70.41	70.42	70.61/62
Тип сети	Однофазная сеть	Трехфазная сеть	Трехфазная сеть	Трехфазная сеть	Трехфазная сеть
Номинальное напряжение 50/60 Гц	В 220...240	380...415	380...415	380...415	208...480
Пониженное напряжение с/без памяти тревог (настраивается)	•	•	—	•	—
Повышенное напряжение с/без памяти тревог (настраивается)	•	•	—	•	—
... между пониженным и повышенным напряжением с/без памяти тревог (настраивается)	•	•	—	•	—
Окно между пониженным и повышенным напряжением без памяти тревог	—	—	•	—	—
Обрыв фазы	—	•	•	•	•
Чередование фаз	—	•	•	•	•
Асимметрия фаз	—	—	•	•	—
Обрыв нейтрали (настраивается)	—	—	•	• (фиксировано)	—

## Технические параметры

Изоляция		70.11/31/41/42	70.61/62	
между пит. и контактами	Электрическая прочность В AC	2500	3000	
	Сигнальный импульс (1.2/50 мкс) кВ	4	5	
между отк. контактами	Электрическая прочность В AC	1000	1000	
	Сигнальный импульс (1.2/50 мкс) кВ	1.5	1.5	
Характеристики ЭМС		Стандарт		
Тип теста	Электростатический разряд	контактный разряд	EN 61000-4-2	4 кВ
		возд. разряд	EN 61000-4-2	8 кВ
Излучаемое электромагнитное поле	80...1000 МГц		EN 61000-4-3	10 В/м
	1...2.8 GHz		EN 61000-4-3	5 В/м
Быстрые переходы (выброс 5/50 нс, 5 и 100 кГц)	при разрыве питания		EN 61000-4-4	4 кВ
		обычный реж.	EN 61000-4-5	4 кВ
Пульсации напряж. при разрыве питания (скачок 1.2/50 мкс)	при разрыве питания	обычный реж.	EN 61000-4-5	4 кВ
		дифференциальный режим	EN 61000-4-6	10 В
Напряжения станд. высокочастотного (0.15...230 МГц)			EN 61000-4-11	25 циклов
Падение напряжения 70% U <sub>N</sub>			EN 61000-4-11	1 циклов
Кратковременные прерывания			CISPR 11	класс В
Высокочастотная наведенное излучение	0.15...30 МГц		CISPR 11	класс В
Излучаемые выбросы	30...1000 МГц			
Клеммы		одножильный кабель	многожильный кабель	
Макс. размер провода	мм <sup>2</sup>	1 x 6 / 2 x 4	1 x 4 / 2 x 2.5	
	AWG	1 x 10 / 2 x 12	1 x 12 / 2 x 14	
Момент затяжки винтов	Нм	0.8		
Длина кабеля	мм	9		
Прочее		70.11	70.31/41	70.42/61/62
Потери мощности	Без тока на выходе	0.8	0.9	1
	С номинальным выходным током	2	1.2	1.4

Функции

Выходное реле Вкл (контакт NO замкнут) в нормальном состоянии: позитивная логика.

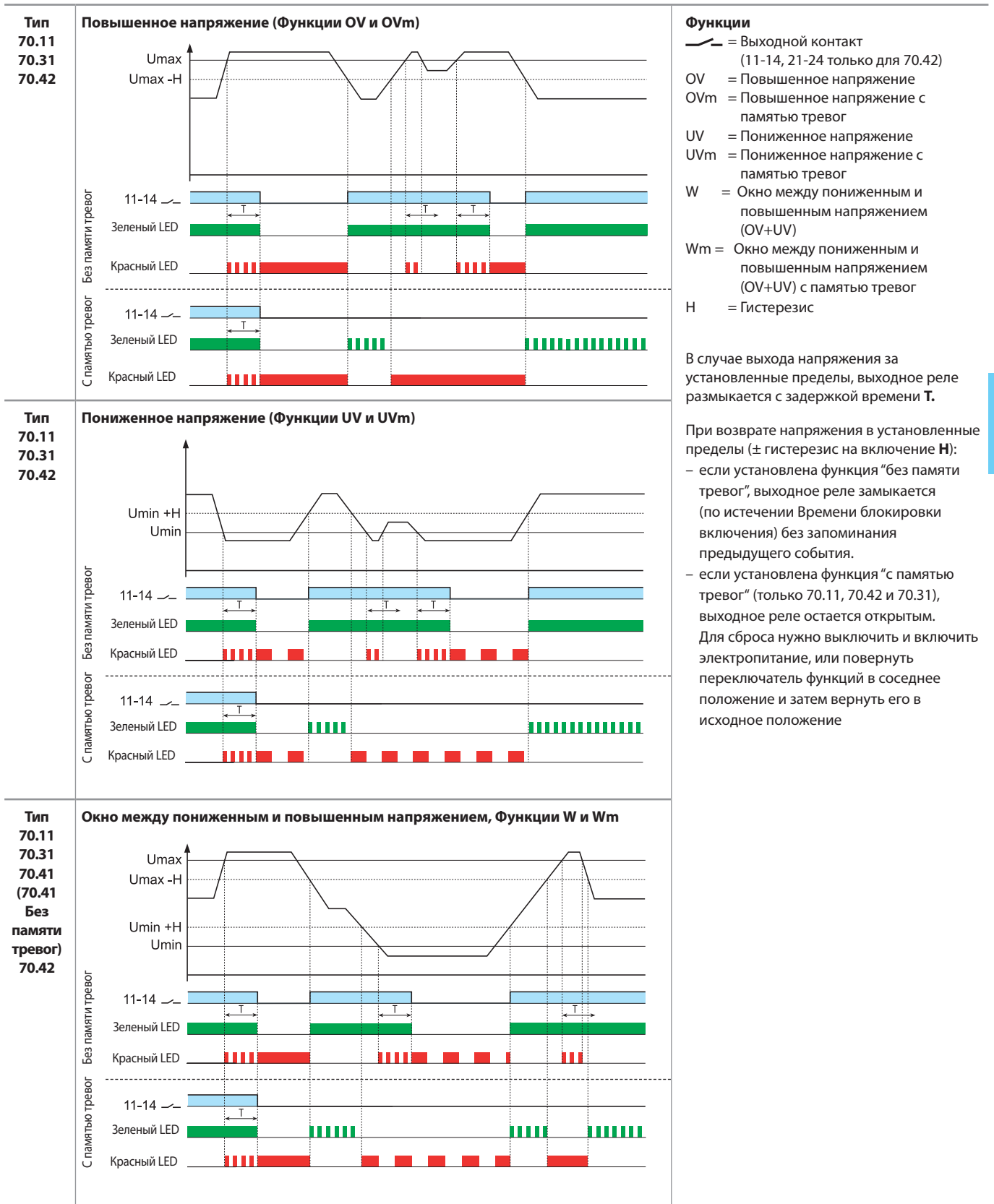

E

## Функции

Выходное реле Вкл (контакт NO замкнут) в нормальном состоянии: позитивная логика.

<p>Тип 70.31 70.41 70.42 70.61 70.62</p>	<p><b>Обрыв и чередование фаз</b></p>	<p>В случае обнаружения несоответствия очередности фаз (L1, L2, L3) при включении, выходное реле остается разомкнутым.</p> <p>В случае обрыва фазы, выходное реле незамедлительно размыкается. Если пропавшая фаза находится, выходное реле незамедлительно замыкается.</p> <p>Контроль обрыва фаз осуществляется при восстановлении значения напряжения на фазе до 80% от среднего значения двух других фаз.</p>
<p>E Тип 70.41 70.42</p>	<p><b>Обрыв нейтрали и асимметрия</b></p>	<p>В случае обрыва нейтрали (если установлена функция Контроль нейтрали), выходное реле размыкается незамедлительно.</p> <p>Если пропавшая нейтраль вновь находится, выходное реле замыкается незамедлительно.</p> <p>В случае если асимметрия <math>(U_{\max} - U_{\min})/U_N</math> выше заданного значения (%), выходное реле размыкается с задержкой времени <b>T</b>.</p> <p>Если асимметрия возвращается в заданные пределы (%), (с фиксированным гистерезисом примерно 2%), выходное реле замыкается с задержкой блокировки включения.</p>

**70 Серия - Контрольные реле**



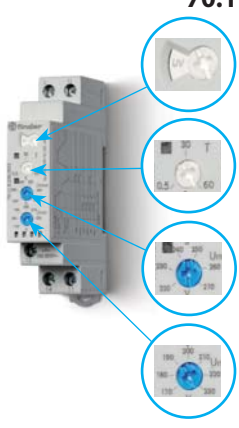
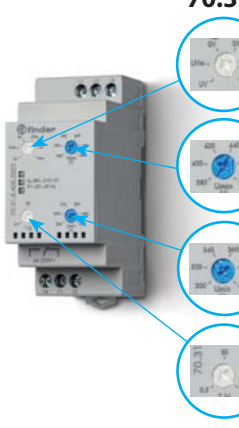
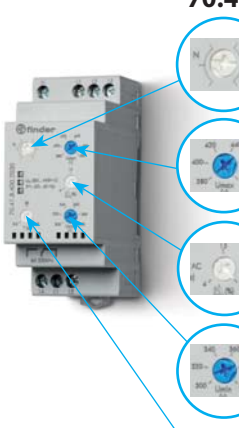

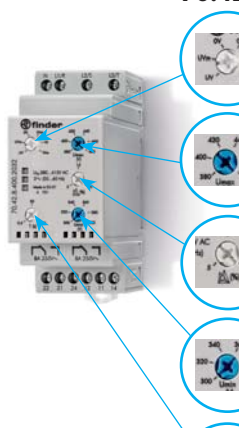

































**Вид спереди: переключатель функций и задатчики параметров**

<p><b>70.11</b></p>  <p>Функции: OV, OVm, UV, UVm, W, Wm</p> <p>T<sub>off</sub> delay: (0.5...60)sec</p> <p>U<sub>Max</sub>: (220...270)V</p> <p>U<sub>Min</sub>: (170...230)V</p>	<p><b>70.31</b></p>  <p>Функции: OV, OVm, UV, UVm, W, Wm</p> <p>U<sub>Max</sub>: (380...480)V</p> <p>U<sub>Min</sub>: (300...400)V</p> <p>T<sub>off</sub> delay: (0.5...60) sec</p>	<p><b>70.41</b></p>  <p>N= C контролем N N≠ Без контроля N</p> <p>U<sub>Max</sub>: (380...480)V</p> <p>(4...25)% U<sub>N</sub></p> <p>U<sub>Min</sub>: (300...400)V</p> <p>T<sub>off</sub> delay: (0.5...60)sec</p>
---	--	--

<p><b>70.42</b></p>  <p>Функции: OV, OVm, UV, UVm, W, Wm</p> <p>U<sub>Max</sub>: (380...480)V</p> <p>(5...25)% U<sub>N</sub></p> <p>U<sub>Min</sub>: (300...400)V</p> <p>T<sub>off</sub> delay: (0.5...60)sec</p>
---

**E**

## СВЕТОДИОД

Тип контрольного реле	Свето-диод	Сеть в норме	Тревога сети (напряжение вне пределов, идет отсчет времени задержки отключения)	Тревога сети (выходной контакт выключен, необходим СБРОС при выбранной функции "с памятью тревог"*)
		Контакты 11 - 14 Закрыт	Контакты 11 - 14 Закрыт	Контакты 11 - 14 Закрыт
70.11.8.230.2022	• •		 	 Повышенное напряжение OV и OVm  Пониженное напряжение UV и UVm  С памятью Тревог, в случае тревоги необходим ручной СБРОС ** необходимо
70.31.8.400.2022	• • •		 	 Повышенное напряжение OV и OVm  Пониженное напряжение UV и UVm  Обрыв фазы  Чередование фаз  С памятью Тревог, в случае тревоги необходим ручной СБРОС ** необходимо
70.41.8.400.2030	• • •		 	 Повышенное напряжение OV  Пониженное напряжение UV  Обрыв фазы  Асимметрия  Обрыв нейтрали  Чередование фаз
70.42.8.400.2032	• • •		 	 Повышенное напряжение OV и OVm  Пониженное напряжение UV и UVm  Обрыв фазы  Асимметрия  Обрыв нейтрали  Чередование фаз  С памятью Тревог, в случае тревоги необходим ручной СБРОС ** необходимо
70.61.8.400.0000	•			 Чередование фаз или Обрыв фазы
70.62.8.400.0000	•			 Обрыв фазы  Чередование фаз

\* Функция "с памятью Тревог" доступна для типов 70.11, 70.42 и 70.31.

\*\* Необходимо выключить и вновь включить электропитание или повернуть переключатель функций в соседнее положение и затем вернуть его в исходное положение.

Схемы электрических соединений

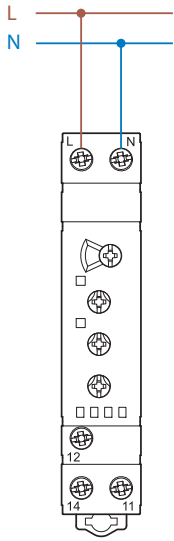

Тип 70.11

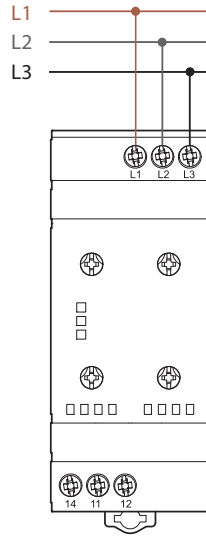

Тип 70.31

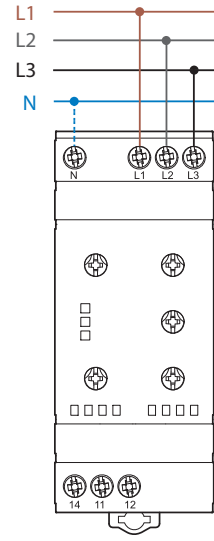

Тип 70.41

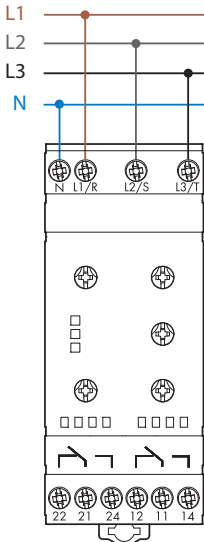

Тип 70.42

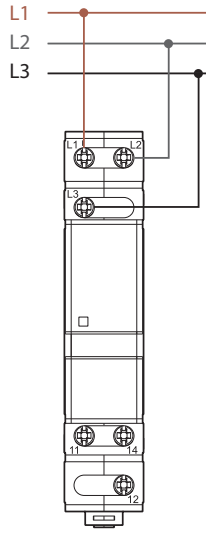

Тип 70.61

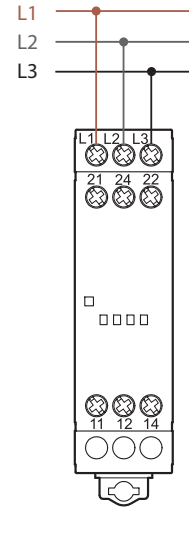

Тип 70.62

E

Пример применения

Выходное реле размыкает катушку сетевого контактора.

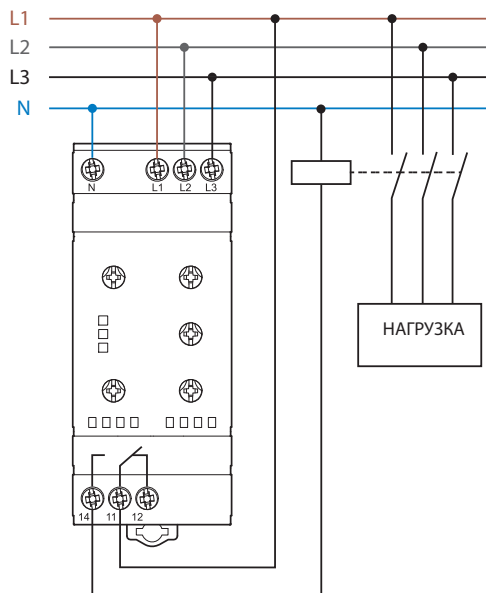



Габариты

70.11  
Винтовые клеммы

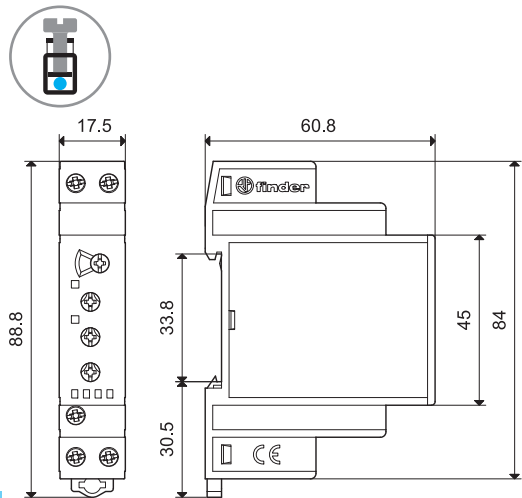

70.31  
Винтовые клеммы

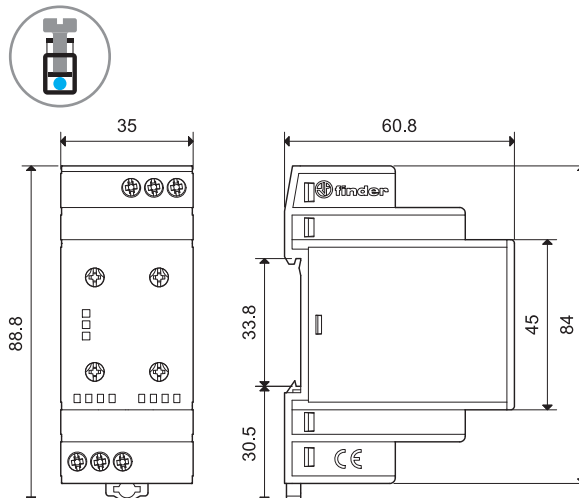

70.41  
Винтовые клеммы

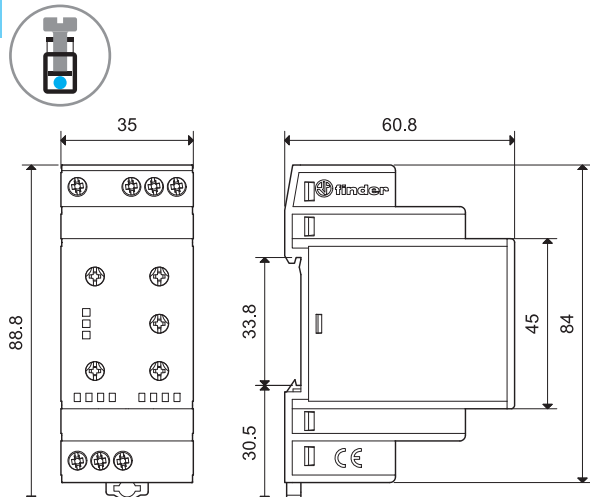

70.42  
Винтовые клеммы

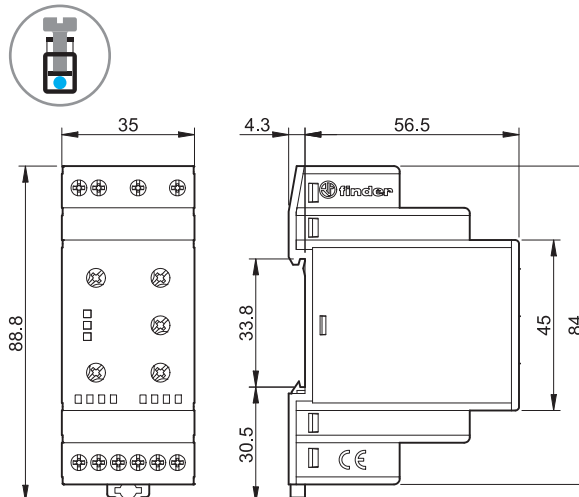

70.61  
Винтовые клеммы

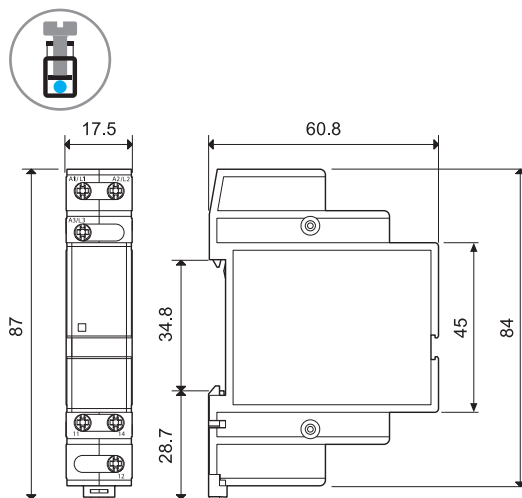

70.62  
Винтовые клеммы

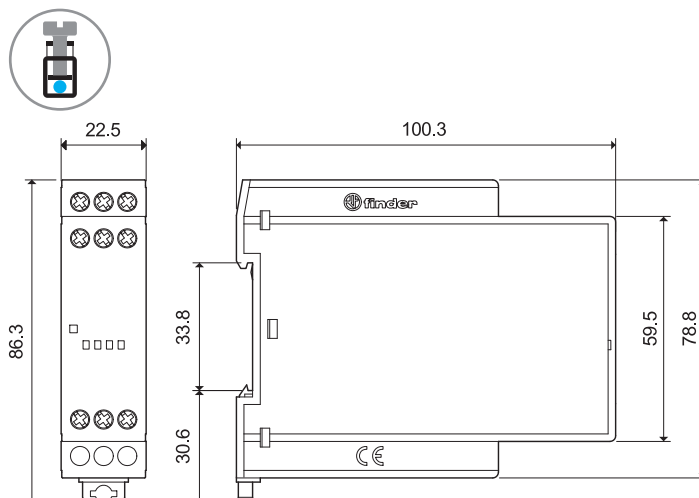

**Аксессуары**

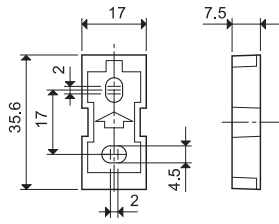
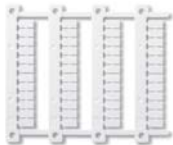
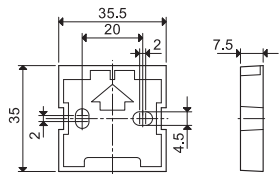
**020.01**
**Адаптер для установки на панель, пластик, Ширина 17.5 мм для 70.11 и 70.61**
**020.01**

**011.01**
**Адаптер для установки на панель, пластик, Ширина 35 мм для 70.31, 70.42 и 70.41**
**011.01**

**NEW**
**060.48**
**Блок маркировок (для термотрансферных принтеров CEMBRE) для типов реле 48 шт, 6 x 12 мм**
**060.48**

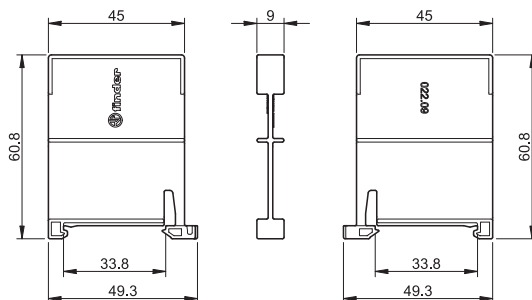
**020.24**
**Блок маркировок, пластик, 24 шт, 9x17 мм для 70.61**
**020.24**

**019.01**
**Маркировка, пластик, 1 шт, 17x25.5 мм для 70.11, 70.31, 70.42 и 70.41**
**019.01**

**022.09**
**Разделитель для щитового монтажа, пластик, ширина 9 мм**
**022.09**



## Характеристики

Контрольные реле для мониторинга перенапряжения и пониженного напряжения (1 фаза, 230В AC)

### 71.11.8.230.0010

- Фиксированный мониторинг перенапряжения и пониженного напряжения
- возможность выбора задержки блокировки 5 или 10 минут

### 71.11.8.230.1010

- Регулируемый мониторинг перенапряжения и пониженного напряжения
- возможность выбора задержки блокировки 5 или 10 минут
- Установка на 35-мм рейку (EN 60715)
- Светодиодная индикация
- Предохранительные логические схемы (нормальные условия - подается питание на выходное реле)

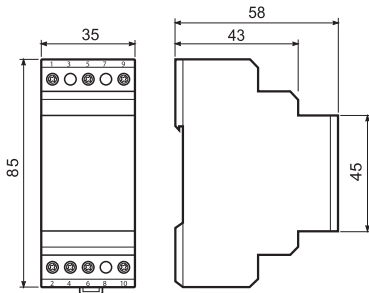

### 71.11.8.230.0010



- Фиксированные пределы перенапряжения/пониженного напряжения, 1.2 U<sub>N</sub> и 0.75 U<sub>N</sub> соответственно
- Возможность выбора канала
- Задержка 5 или 10 мин

### 71.11.8.230.1010



- Регулируемые симметричные пределы перенапряжения/пониженного напряжения, регулируемые в диапазоне от ±5% до ±20% U<sub>N</sub>
- Возможность выбора переключателя -задержка на 5 или 10 мин

- Выявляет и автоматически отключает напряжение "Включенная линия - Нейтраль", выходящее за пределы допустимых значений, защищает от избыточных "пусков" посредством временных задержек "Вкл." и "блокировка".
- Типичные применения - защита компрессорных двигателей и электрические схемы разрядных ламп высокого напряжения.

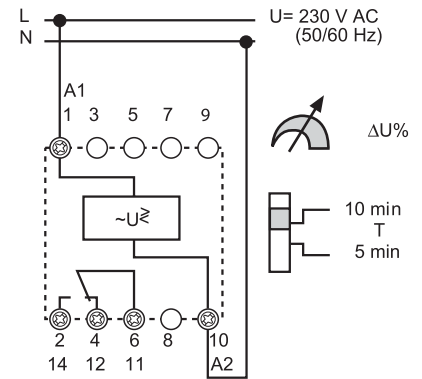
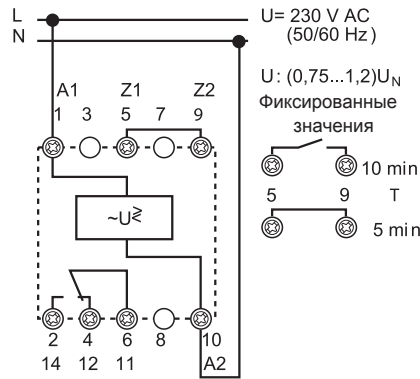

Характеристики контактов			
Конфигурация контактов		1 CO (SPDT)	1 CO (SPDT)
Номинальный ток/Макс.пиковый ток	A	10/15	10/15
Ном.напряжение/Макс.напряжение	B AC	250/400	250/400
Номинальная нагрузка AC1	BA	2,500	2,500
Номинальная нагрузка AC15 (230 В AC)	BA	500	500
Допустимая мощность однофазного двигателя (230 В AC)	кВт	0.5	0.5
Отключающая способность DC1:	30/1 10/220 BA	10/0.3/0.12	10/0.3/0.12
Мин. коммутируемая мощность	мВт(В/мА)	300 (5/5)	300 (5/5)
Стандартный материал контактов		AgCdO	AgCdO
Характеристики питания			
Ном. напряжение (U <sub>N</sub> )	B AC (50/60 Гц)	230	230
	B DC	—	—
Номинальная нагрузка AC/DC	BA (50 Гц)/Вт	4/—	4/—
Рабочий диапазон	AC	(0.75...1.2)U <sub>N</sub>	(0.8...1.2)U <sub>N</sub>
	DC	—	—
Технические параметры			
Электрическая долговечность при номинал.нагрузке	AC1 циклов	100 · 10 <sup>3</sup>	100 · 10 <sup>3</sup>
Уровни распознавания		Фиксированные (0.75...1.2)U <sub>N</sub>	Регулируемые (±5...±20)% U <sub>N</sub>
Время блокировки включения/время реагирования		(5 или 10)мин / < 0.5 с	(5 или 10)мин / < 0.5 с
Память тревог		—	—
Электроизоляция: От источника питания до измерительной цепи		Нет - цепи являются электрически общими	Нет - цепи являются электрически общими
Диапазон температур	°C	-20...+55	-20...+55
Категория защиты		IP 20	IP 20
Сертификация (в соответствии с типом)		CE	PG EAC

## Характеристики

Контрольные реле для мониторинга перенапряжения и пониженного напряжения (3 фазы, 400В AC)

### 71.31.8.400.1010

- Мониторинг перенапряжения и пониженного напряжения с регулируемыми пределами  
- Возможность выбора задержки блокировки 5 или 10 минут

- Установка на 35-мм рейку (EN 60715)
- Светодиодная индикация
- Предохранительные логические схемы (нормальные условия - подается питание на выходное реле)

### 71.31.8.400.1010



- Регулируемые симметричные пределы перенапряжения/пониженного напряжения, регулируемые в диапазоне от  $\pm 5\%$  до  $\pm 20\% U_N$
- Возможность выбора переключателя -задержка на 5 или 10 мин

- Выявляет и автоматически отключает напряжение "Включенная линия - Нейтраль", выходящее за пределы допустимых значений, и защищает от избыточных "пусков" посредством временных задержек "Вкл." и "Блокировка".
- Типичные применения - защита компрессорных двигателей и электрические схемы разрядных ламп высокого напряжения.

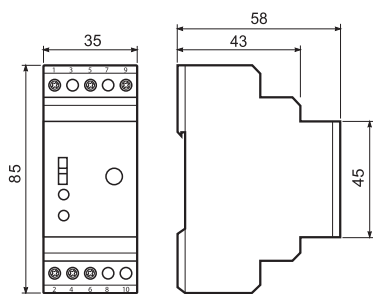
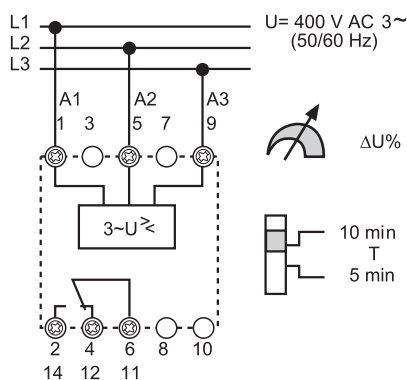

### Характеристики контактов

Конфигурация контактов		1 CO (SPDT)
Номинальный ток/Макс. пиковый ток	A	10/15
Ном. напряжение/Макс. напряжение	B AC	250/400
Номинальная нагрузка AC1	BA	2,500
Номинальная нагрузка AC15 (230 V AC)	BA	500
Допустимая мощность однофазного двигателя (230 В AC)		0.5
Отключающая способность DC1: 30/1 10/220	BA	10/0.3/0.12
Мин. коммутируемая мощность	мВт(В/мА)	300 (5/5)
Стандартный материал контактов		AgCdO

### Характеристики питания

Ном. напряжение ( $U_N$ )	B AC (50/60 Гц)	400
	B DC	—
Номинальная нагрузка AC/DC	BA (50 Гц)/Вт	4/—
Рабочий диапазон	AC	$(0.8...1.2)U_N$
	DC	—

### Технические параметры

Электрическая долговечность при номинал. нагрузке	AC1 циклов	$100 \cdot 10^3$
Уровни распознавания	B (50/60 Гц)	Регулируемые $(\pm 5... \pm 20)\% U_N$
Время блокировки включения/время реагирования		5 или 10 мин / $< 0.5$ с
Память тревог		—
Электроизоляция: От источника питания до измерительной цепи		Нет - цепи являются электрически общими
Диапазон температур	$^{\circ}\text{C}$	$-20...+55$
Категория защиты		IP 20
Сертификация (в соответствии с типом)		CE PG EAC

## Характеристики

Реле контроля напряжения  
(3 фазы 400В AC)

71.31.8.400.1021

- Контроль перенапряжения и пониженного напряжения
- Память тревог

71.31.8.400.2000

- Асимметрия фаз
- Чередование фаз
- Обрыв фазы

- Установка на 35-мм рейку (EN 60715)
- Светодиодная индикация
- Предохранительные логические схемы (нормальные условия - подается питание на выходное реле)

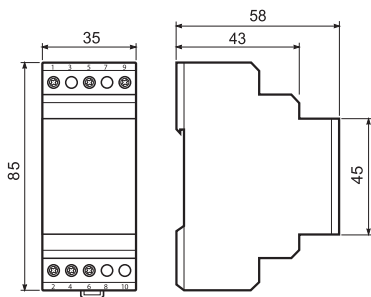

71.31.8.400.1021



- Контроль напряжения 3 фазы 400В AC
- Определяет перенапряжение и пониженное напряжение
- Регулируемая задержка при отключении
- Память тревог

- Уровень пониженного напряжения, при котором происходит автоматическое отключение  $(0.8...0.95)U_N$  - Регулируемый
- Уровень перенапряжения, при котором происходит автоматическое отключение  $1.15 U_N$  - Фиксированный
- Длительность задержки отключения  $(0.1 ... 12 \text{ с})$  регулируемый параметр
- Память тревог, переключатель
- Подтверждение сбоя путем манипулирования переключателем между положениями ВКЛ. и ВЫКЛ. и снова в положение ВКЛ., или отключением питания

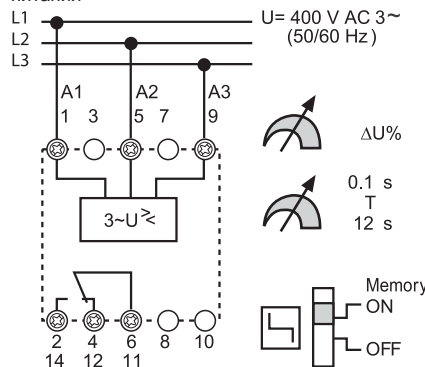

71.31.8.400.2000



- контроль асимметрии 3-фазного напряжения
- Контроль чередования фаз
- Контроль обрыва фазы

- Асимметрия между фазами  $(-5... -20)\% U_N$
- Регулируемый параметр
- Определение напряжения питания  $U$  подаваемого на A1 (1) и/или A2 (5)  $> 1.11 U_N$

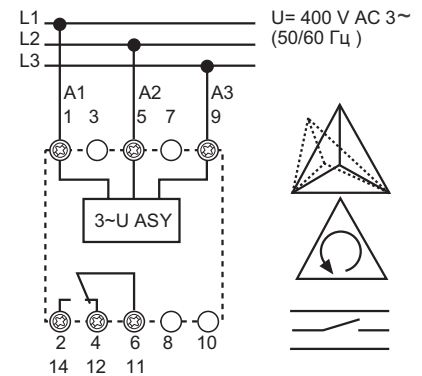

Характеристики контактов			
Конфигурация контактов		1 CO (SPDT)	1 CO (SPDT)
Номинальный ток/Макс.пиковый ток	A	10/15	10/15
Ном.напряжение/Макс.напряжение	B AC	250/400	250/400
Номинальная нагрузка AC1	BA	2,500	2,500
Номинальная нагрузка AC15 (230 В AC)	BA	500	500
Допустимая мощность однофазного двигателя (230 В AC)	кВт	0.5	0.5
Отключающая способность DC1: 30/110/220	BA	10/0.3/0.12	10/0.3/0.12
Мин. коммутируемая мощность	мВт(В/мА)	300 (5/5)	300 (5/5)
Стандартный материал контактов		AgCdO	AgCdO
Характеристики питания			
Ном. напряжение ( $U_N$ )	B AC (50/60 Гц)	400	400
	B DC	—	—
Номинальная нагрузка AC/DC	BA (50 Гц)/Вт	4/ —	4/ —
Рабочий диапазон	AC	$(0.8...1.15)U_N$	$(0.8...1.15)U_N$
	DC	—	—
Технические параметры			
Электрическая долговечность при номинал.нагрузке AC1 циклов		$100 \cdot 10^3$	$100 \cdot 10^3$
Уровень распознавания $U_{\min}/U_{\max}$ /Асимметрия		$(0.8...0.95)U_N / 1.15 U_N / —$	$0.8 U_N / 1.11 U_N / (-5...-20)\% U_N$
Задержка отключения/время реагирования		$(0.1...12)\text{с} / < 0.5 \text{ с}$	$— / < 0.5 \text{ с}$
Память тревог - можно выбрать		Да	—
Электроизоляция: От источника питания до измерительной цепи		Нет (цепи являются электрически общими)	Нет (цепи являются электрически общими)
Диапазон температур		$-20...+55$	$-20...+55$
Категория защиты		IP 20	IP 20
Сертификация (в соответствии с типом)		CE PG EAC	

## Характеристики

Универсальные реле контроля  
напряжения или тока

71.41.8.230.1021 - Контроль напряжения

71.51.8.230.1021 - Контроль тока

- Память тревог согласно EN 60204-7-5
- Программируемый уровень напряжения для AC/DC
- определение диапазона: верхние и нижние значения
- верхняя уставка минус диапазон гистерезиса (5...50)% для включения
- нижняя уставка плюс диапазон гистерезиса (5...50)% для включения
- Память срабатываний
- Электроизоляция между измерительной цепью и цепью питания
- Устойчивость к сбоям питания < 200 мс
- Широкий диапазон определения:
- для напряжения: DC (15...700)V, AC (15...480)V
- Установка на 35-мм рейку (EN 60715)

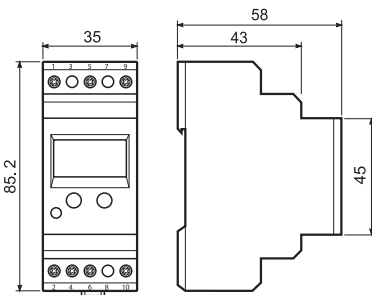

71.41.8.230.1021



- Программируемое универсальное реле контроля напряжения

- Определение напряжения AC/DC - регулируемый
- AC (50/60 Гц) (15...480)V
- DC (15...700)V
- Гистерезис включения (5...50)%
- Задержка отключения (0.1...12)с

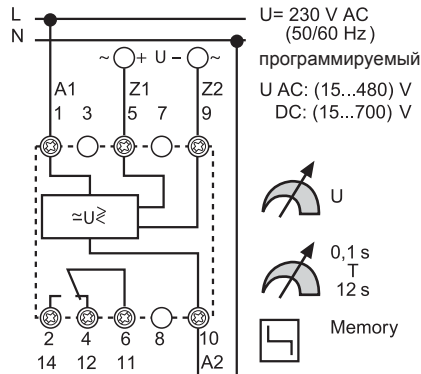

71.51.8.230.1021



- Программируемое универсальное реле контроля тока
- Может использоваться с трансформаторами тока 50/5, 100/5, 150/5, 250/5, 300/5, 400/5 или 600/5

- Определение AC/DC - регулируемый параметр
- AC(50/60 Гц) (0.1...10)A с трансформатором тока до 600A
- DC (0.1...10)A
- Гистерезис включения (5...50)%
- Задержка отключения (0.1...12)с
- Задержка включения (0.1...20)с

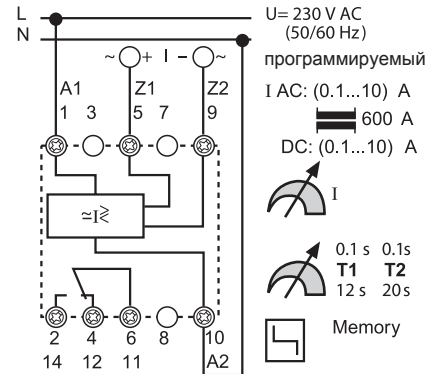

### Характеристики контактов

Конфигурация контактов

1 CO (SPDT)

1 CO (SPDT)

Номинальный ток/Макс.пиковый ток A

10/15

10/15

Ном.напряжение/Макс.напряжение В AC

250/400

250/400

Номинальная нагрузка AC1 ВА

2,500

2,500

Номинальная нагрузка AC15 (230 В AC) ВА

500

500

Допустимая мощность однофазного двигателя (230 В AC) кВт

0.5

0.5

Отключающая способность DC1: 30/1 10/220 В A

10/0.3/0.12

10/0.3/0.12

Мин. коммутируемая мощность мВт(В/мА)

300 (5/5)

300 (5/5)

Стандартный материал контактов

AgCdO

AgCdO

### Характеристики питания

Ном. напряжение ( $U_N$ ) В AC (50/60 Гц)

230

230

В DC

—

—

Номинальная нагрузка AC/DC ВА (50 Гц)/Вт

4 / —

4 / —

Рабочий диапазон AC

(0.85...1.15) $U_N$

(0.85...1.15) $U_N$

DC

—

—

### Технические параметры

Электрическая долговечность при номинал.нагрузке AC1 циклов

100 · 10<sup>3</sup>

100 · 10<sup>3</sup>

Уровни распознавания AC (50/60 Гц)/DC

(15...480)V/(15...700)V

(0.1...10)A с трансформатором тока до 600A / (0.1...10)A

Отключение/ реагирование/Задержка начала

(0.1...12)с / < 0.35 с / < 0.5 с

(0.1...12)с / < 0.35 с / (0.1...20)с

Уровень включения уровня определения %

5...50

5...50

Память замыканий - программируемый параметр

Да

Да

Электроизоляция: От источника питания до измерительной цепи

Да

Да

Диапазон температур °C

-20...+55

-20...+55

Категория защиты

IP 20

IP 20

Сертификация (в соответствии с типом)



## Характеристики

Термисторное реле (контроль температуры)

71.91 - 1 контакт, без памяти тревог

71.92 - 2 контакта, с памятью тревог

- Защита от перегрузок в соответствии с EN 60204-7-3
- Положительная предохранительная логическая схема - размыкает контакт, если значения измерений выходят за пределы приемлемого диапазона
- Модуль промышленного стандарта
- Индикация состояния с помощью светодиода
- Установка на 35-мм рейку (EN 60715)

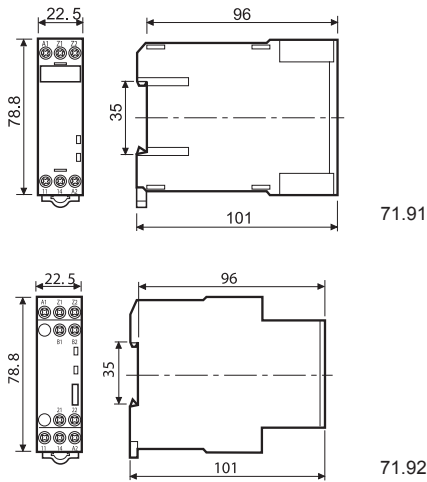

### 71.91.x.xxx.0300



- Термисторное реле
- 1 NO
- питание 24 В AC/DC, или 230 В AC

- Определение температуры датчиком с положит. температ.коэффициентом (PTC)
- Выявление короткого замыкания с помощью PTC
- Выявление обрыва провода с помощью PTC

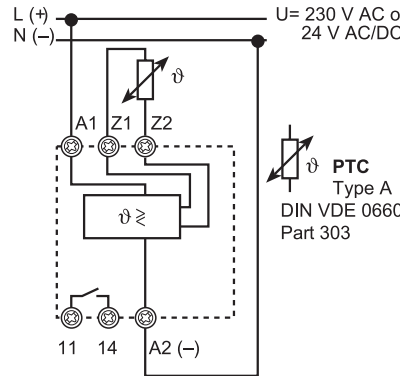

### 71.92.x.xxx.0001



- Термисторное реле с памятью тревог
- 2 CO
- питание 24 В AC/DC, или 230 В AC

- Определение температуры датчиком с положит. температ.коэффициентом (PTC)
- Память тревог - выбирается переключателем
- Сброс с помощью кнопки Reset или при сбое питания
- Выявление короткого замыкания с помощью PTC
- Выявление обрыва провода с помощью PTC

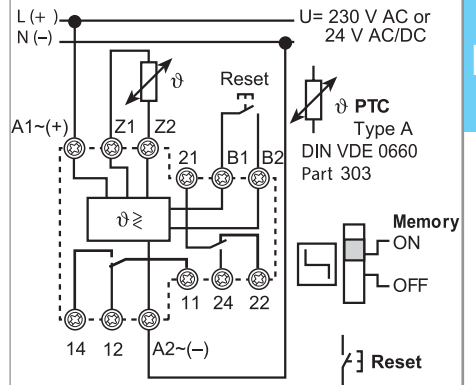

### Характеристики контактов

Конфигурация контактов	1 NO (SPST-NO)
Номинальный ток/Макс.пиковый ток A	10/15
Ном.напряжение/Макс.напряжение B AC	250/400
Номинальная нагрузка AC1 BA	2,500
Номинальная нагрузка AC15 (230 В AC) BA	500
Допустимая мощность однофазного двигателя (230 В AC) кВт	0.5
Отключающая способность DC1: 30/1 10/220 В A	10/0.3/0.12
Мин. коммутруемая мощность мВт(В/мА)	300 (5/5)
Стандартный материал контактов	AgCdO

### Характеристики питания

Ном. напряжение (U <sub>N</sub> ) В AC (50/60 Гц)	230
В AC/DC	24
Номинальная нагрузка AC/DC BA (50 Гц)/Вт	1/0.5
Рабочий диапазон AC	(0.85...1.15)U <sub>N</sub>
DC	—

### Технические параметры

Электрическая долговечность при номинал.нагрузке AC1 циклов	100 · 10 <sup>3</sup>
Определение PTC: Короткое замыкание/Температура ОК	<20 Ω / >20 Ω ... <3 kΩ
Сброс/Отключение PTC	<1.3 kΩ / >3 kΩ
Длительность задержки / время активации	— / < 0.5 с
Память тревог - выбирается переключателем	—
Электроизоляция: От источника питания до измерительной цепи	Да
Диапазон температур °C	-20...+55
Категория защиты	IP 20

1 NO (SPST-NO)

10/15

250/400

2,500

500

0.5

10/0.3/0.12

300 (5/5)

AgCdO

230

24

1/0.5

(0.85...1.15)U<sub>N</sub>

—

100 · 10<sup>3</sup>

<20 Ω / >20 Ω ... <3 kΩ

<1.3 kΩ / >3 kΩ

— / < 0.5 с

—

Да

-20...+55

IP 20

2 CO (DPDT)

10/15

250/400

2,500

500

0.5

10/0.3/0.12

300 (5/5)

AgCdO

230

24

1/0.5

(0.85...1.15)U<sub>N</sub>

—

100 · 10<sup>3</sup>

<20 Ω / >20 Ω ... <3 kΩ

<1.3 kΩ / >3 kΩ

— / < 0.5 с

Да

-20...+55

IP 20



## Информация по заказам

Пример: Универсальное реле контроля напряжения с жидкокристаллическим дисплеем для определения напряжения AC/DC, контакт 1CO (SPDT) 10 А 250В, напряжение питания 230 В, программируемая длительность задержки и Память тревог.

7 1 . 4 1 . 8 . 2 3 0 . 1 0 2 1

### Серия

### Тип

- 1 = контроль напряжения 1 фаза AC
- 3 = контроль напряжения 3 фазы AC
- 4 = универсальное реле контроля напряжения AC/DC
- 5 = универсальное реле контроля тока AC/DC
- 9 = Термисторное реле (контроль температуры с помощью датчика РТС)

### Кол-во контактов

- 1 = 1 CO (SPDT), типы 71.11, 31, 41, 51
- 1 = 1 NO (SPST-NO), тип 71 .91
- 2 = 2 CO (DPDT), тип 71.92

### Тип питания

- 0 = AC(50/60 Гц)/DC
- 8 = AC (50/60 Гц)

### Напряжение питания

- 024 = 24 В AC/DC
- 230 = 230 В
- 400 = 400 В

### Дополнительные функции

- 0 = базовые функции
- 1 = регулируемые параметры
- 2 = регулируемые параметры: асимметрия, обрыв фазы, чередование фаз

### Варианты

- 0 = без памяти отказов
- 1 = с памятью отказов

### Опции

- 0 = нет времени задержки
- 1 = два значения времени задержки, которые можно выбрать
- 2 = регулируемые значения времени задержки

### Схема контакта

- 0 = CO (nPDT)
- 3 = NO (nPST-NO)

## Технические параметры

Изоляция			
Изоляция в соответствии с EN 61810-1	Номинальное напряжение изоляции V	250	
	Номинальное напряжение пробоя кВ	4	
	Уровень загрязнения	3	
	Категория перенапряжения	III	
Электрическая прочность (А 1, А2, А3, В 1, В2), и клеммы контактов (11, 12, 14) и клеммы (Z1, Z2)	В AC	2,500	
	кВ (1.2/50 мкс)	6	
Электрическая прочность при открытом контакте	В AC	1,000	
Параметры электромагнитного импульса			
Тип теста		Базовый стандарт	
Электростатический разряд	контактный разряд	EN 610004-2	8 кВ
	воздушный разряд	EN 610004-2	8 кВ
Электромагнитное поле РЧ-диапазона (80...1,000)МГц		EN 610004-3	3 В/м
Быстрый переходный режим (разрыв) (5-50 нс, 5 кГц) на (А1, А2, А3, В1, В2) и (Z1, Z2)		EN 610004-4	2 кВ
Импульсы (1.2/50мкс) на (А1, А2, А3, В1, В2) и (Z1, Z2)	общий режим	EN 610004-5	4 кВ
	дифференциальный режим	EN 610004-5	4 кВ
Радиочастотный синфазный режим (0.15 ÷ 80 МГц) для А1 - А2		EN 610004-6	10 В
Радиационное и кондуктивное излучение		EN 55022	класс В
Прочее			
Значения тока и напряжения на клеммах Z1 Z2	Тип 71.11	Связь с диапазоном времени В / mA	230 В / —
	Тип 71.91, 71.92	Измерение температуры РТС В / mA	24 В / 2.4
Максимальная длина провода от клемм питания Измерительные клеммы	Тип 71.11, 71.31	Связь между контактами и временным диапазоном м	150 / —
	Тип 71.41	Измерение напряжения м	150 / 50
	Тип 71.51	Измерение тока м	150 / 50
(Емкость монтажа не более 10 nF/100 m)	Тип 71.91, 71.92	Измерение температуры РТС м	50 / 50
Принцип измерения	Тип 71.11, 71.31, 71.41, 71.51, 71.91, 71.92	Значение измерений представляет собой среднее арифметическое 500 индивидуальных измерений, произведенных в течение 100 мс. Размыкания продолжительностью менее 200мс игнорируются.	
Предохранительные логические схемы	Тип 71.11, 71.31, 71.41, 71.51, 71.91, 71.92	Положительные предохранительные логические схемы - Если контролируемое значение находится в пределах допустимого диапазона, контакт замыкается.	
Время реагирования (после подачи напряжения питания)	Тип 71.11, 71.31, 71.41, 71.51, 71.91, 71.92	≤ 0.5 с	
Потери мощности	без нагрузки контактов Вт	4	
	при номинальном токе Вт	5	
Допустимый диапазон температур хранения	°C	-40...+85	
Категория защиты		IP 20	
Момент затяжки винтов	Нм	0.8	
Макс. размер провода		одножильный кабель	многожильный кабель
	мм²	0.5...(2 x 2.5)	(2 x 1.5)
	AWG	20...(2 x 14)	(2 x 16)

E

## Функции

Контрольное реле	Типы										Время			Напряже- ние сети		Ширина модуля		Конфи- гура- ция контак- тов		
	1 фаза 230 В, Пониженное напряжение/ Перенапряжение	3 фазы 400 В, Пониженное напряжение/ Перенапряжение	3 фазы 400 В, Фаза/Симметрия	3 фазы 400 В, фаза/Потеря фазы	3 фазы 400 В, Фаза	Напряжение DC (15...700)В Контроль пониженного напряжения и перенапряжения	Напряжение AC (15...484)В Контроль пониженного напряжения и перенапряжения	DC (0.1...10)А Контроль пониженного тока и повышенного тока	AC (0.1...10)А (с трансформаторами тока до 600А) контроль пониженного и повышенного тока	Термисторное реле (РТС)	Регулируемый	Память тревог для 71.41 и 71.51	Время задержки 10 мин	Время задержки (0.1 ... 12 с) регулируемый параметр	Время задержки подачи питания (0.1...20)с - подавление броска тока при включении	24 В AC/DC	230 В AC		400 В AC	Ширина 35 мм
71.11.8.230.0010	•											•			•			•		1 CO SPDT
71.11.8.230.1010	•											•			•			•		1 CO SPDT
71.31.8.400.1010		•										•					•			1 CO SPDT
71.31.8.400.1021		•									•		•				•			1 CO SPDT
71.31.8.400.2000			•	•	•							•					•			1 CO SPDT
71.41.8.230.1021	•					•	•					•	•		•			•		1 CO SPDT
71.51.8.230.1021							•	•				•	•		•			•		1 CO SPDT
71.91.0.024.0300									•	•					•				•	1 NO SPST-NO
71.91.8.230.0300									•	•					•				•	1 NO SPST-NO
71.92.0.024.0001									•	•	•				•				•	2 CO DPDT
71.92.8.230.0001									•	•	•				•				•	2 CO DPDT
Трансформатор тока	Питание по необходимости																			

## Пояснения по маркировке реле и светодиодного/ЖК дисплея

### Контрольное реле без ЖК дисплея

Положение ON	Светодиод горит непрерывным зеленым светом: напряжение питания включено и система измерения активна.
DEF	По умолчанию: выявленное значение выходит за рамки допустимого диапазона (асим метрично, согласно показаниям светодиода ASY). Светодиод горит мигающим красным светом: идет время задержки, см. функциональную схему. Светодиод горит непрерывным красным светом: выходное реле отключено, контакт 11-14 (6-2) разомкнут.
ASY	Асимметрия фаз выходит за рамки предварительно заданного диапазона . Светодиод горит непрерывным светом: выходное реле отключено, контакт 11-14 (6-2) разомкнут.
LEVEL	Выбранный диапазон в % значении.
TIME	Время задержки мин. (в минутах) или с (в секундах).
MEMORY ON	Память тревог включена: состояние выходного реле после замыкания - контакт 11-14 (6-2) разомкнут - будет сохранен, контролируемое значение возвращается в пределы допустимого диапазона. Замыкание устраняется путем манипулирования переключателя из положения ON в положение OFF и снова в положение ON, или путем отключения питания (71.31.8.400.1021 и 71.92.x.xxx.0001), или с помощью кнопки RESET (71.92.x.xxx.0001).
MEMORY OFF	Память тревог отключена: состояние выходных контактов останется в положении "замыкание" - контакт 11-41 (6-2) разомкнут - в то время как контролируемое значение остается за пределами допустимого диапазона. Как только контролируемое значение вернется в пределы допустимого диапазона, на контакт будет снова подано питание. Повторный запуск контролируемого оборудования будет произведен автоматически.

### Контрольное реле с ЖК дисплеем

SET/RESET	Реле 71.41 и 71.51. Устанавливает и сбрасывает программируемые значения - см. инструкции по использованию в упаковке.		
SELECT	Реле 71.41 и 71.51. Осуществляет выбор необходимого параметра для программирования - см. руководство по использованию.		
DEF	По умолчанию светодиод горит непрерывным красным светом или мигает.		
PROG Modus	Чтобы войти в режим программирования одновременно нажмите кнопки SET/RESET и SELECT и удерживайте в течение 3 секунд. Слово prog появится на дисплее на 1 секунду. SELECT позволяет выбрать AC" или DC", после чего выбор нужно подтвердить с помощью кнопки SET/RESET. Последовательное нажатие кнопки SELECT" выводит на экран варианты выбора Up, или Uplo. С помощью кнопки SET/RESET" выберите необходимый вариант. Следующим шагом является задание соответствующих значений и выбор функции памяти замыканий (с помощью "ДА" или "НЕТ"). После завершения всех операций программирования на дисплее появится сообщение end ("конец").		
Краткая инструкция по программированию	После повторного нажатия кнопки SET/RESET на дисплее появится значение измерения, или "0", если к Z1 и Z2 ничего не подключено (5 и 9). Если прервать программирование прежде, чем на экране появится end, предыдущие установки программирования останутся без изменений после исчезновения напряжения питания.		
Запрос программы	Нажатие к кнопки SELECT в течение не менее 1 секунды вызывает "режим запроса программы". При последовательном нажатии кнопки SELECT на дисплее появляются запрограммированный режим и значения.		
Мигающая М (память)	Память тревог задействована (подтверждение замыкания и сброс осуществляется 3-секундным нажатием кнопки SET/RESET).		
ЖК дисплей	V = вольт A = ампер Up = верхний предел (с гистерезисом в нисходящем направлении) Lo = нижний предел (с гистерезисом в восходящем направлении) UpLo = верхний и нижний предел - определение диапазона	Level = значение Hys = гистерезис M = Память (замыканий) Yes = да - с памятью no = нет - без памяти	t <sub>1</sub> = T <sub>1</sub> - время, в течение которого кратковременные колебания не учитываются t <sub>2</sub> = T <sub>2</sub> - (контрольное реле 71.51) время, в течение которого броски тока при включении не учитываются

## Состояние светодиода/ ЖК дисплея/ соответствующие рекомендации

Тип	Режим запуска	Нормальное функционирование	Нештатный режим		Reset (Сброс)
71.11.8.230.0010 71.11.8.230.1010 71.31.8.400.1010	После соединения T = 5 или 10 мин 11 - 14 разомкнут	Нормальное функционирование: Уставка OK 11 - 14 замкнут	Идет время T. Уставка не имеет значения 11 - 14 разомкнут <b>Замкнется по истечении T, если уставка будет OK</b>	После истечения T Уставка не OK 11 - 14 разомкнут <b>Замкнется, если уставка будет OK</b>	
71.31.8.400.1021 Memory OFF 		Нормальное функционирование: Уставка OK 11 - 14 замкнут	Идет время T Уставка не OK 11 - 14 замкнут	После истечения T Уставка не OK 11 - 14 разомкнут <b>Замкнется, если уставка будет OK</b>	
71.31.8.400.1021 Memory ON 		Нормальное функционирование: Уставка OK 11 - 14 замкнут	Идет время T Уставка не OK 11 - 14 замкнут	После истечения T Уставка не OK 11 - 14 разомкнут <b>Не замкнется при нажатии RESET</b>	После истечения T Уставка не OK 11 - 14 разомкнут <b>Замкнется при нажатии RESET</b>
71.31.8.400.2000		Нормальное функционирование: Уставка OK 11 - 14 замкнут	Напряжение питания на A1(1) и / или A2(5) отсутствует 11 - 14 разомкнут, <b>Замкнется, если будет восстановлено напряжение питания и уставка будет OK</b>  Неправильное чередование фаз или обрыв фазы или напряжение на A1(1) и/или A2(5) is > 1.11 U <sub>N</sub> 11 - 14 разомкнут <b>Замкнется, если уставка будет OK</b>	Асимметрия фазы 11 - 14 разомкнут <b>Замкнется, если уставка будет OK</b>	
71.41.8.230.1021 Memory OFF		<b>На дисплее отображается замеренное значение</b> Нормальное функционирование: Уставка OK 11 - 14 замкнут	<b>На дисплее отображается замеренное значение</b> Идет время T Уставка не OK 11 - 14 замкнут	<b>На дисплее отображается замеренное значение</b> После истечения T Уставка не OK 11 - 14 разомкнут <b>Замкнется, если уставка будет OK</b>	
71.41.8.230.1021 Memory ON		<b>На дисплее отображается замеренное значение</b> Нормальное функционирование: Уставка OK 11 - 14 замкнут	<b>На дисплее отображается замеренное значение</b> Идет время T Уставка не OK 11 - 14 замкнут	<b>М мигает на дисплее</b> <b>На дисплее отображается замеренное значение</b> После истечения T Уставка не OK 11-14 разомкнут <b>Не замкнется при нажатии RESET</b>	<b>М на дисплее горит непрерывным светом</b> <b>На дисплее отображается замеренное значение</b> После истечения T Уставка OK 11 - 14 разомкнут <b>Замкнется при нажатии RESET</b>
71.51.8.230.1021 Memory OFF	<b>На дисплее отображается замеренное значение</b> Идет время T2 Уставка не имеет значения 11- 14 замкнут	<b>На дисплее отображается замеренное значение</b> Нормальное функционирование: Уставка OK 11 - 14 замкнут	<b>На дисплее отображается замеренное значение</b> Идет время T Уставка не OK 11 - 14 замкнут	<b>На дисплее отображается замеренное значение</b> После истечения T Уставка не OK 11 - 14 разомкнут <b>Замкнется, если уставка будет OK</b>	
71.51.8.230.1021 Memory ON	<b>На дисплее отображается замеренное значение</b> Идет время T2 Уставка не имеет значения 11- 14 замкнут	<b>На дисплее отображается замеренное значение</b> Нормальное функционирование: Уставка OK 11 - 14 замкнут	<b>На дисплее отображается замеренное значение</b> Идет время T Уставка не OK 11 - 14 замкнут	<b>М мигает на дисплее</b> <b>На дисплее отображается замеренное значение</b> После истечения T Уставка не OK 11 - 14 разомкнут <b>Не замкнется при нажатии RESET</b>	<b>М на дисплее горит непрерывным светом</b> <b>На дисплее отображается замеренное значение</b> После истечения T Уставка OK 11 - 14 разомкнут <b>Замкнется при нажатии RESET</b>
71.91.x.xxx.0300		Нормальное функционирование: Уставка OK 11 - 14 замкнут	Слишком высокая температура или обрыв линии РТС Или короткое замыкание РТС 11 - 14 разомкнут <b>Замкнется, если уставка будет OK</b>		
71.92.x.xxx.0001 Memory OFF 		Нормальное функционирование: Уставка OK 11 - 14 замкнут	Слишком высокая температура или обрыв линии РТС Или короткое замыкание РТС 11 - 14 разомкнут <b>Замкнется, если уставка будет OK</b>		
71.92.x.xxx.0001 Memory ON 		Нормальное функционирование: Уставка OK 11 - 14 замкнут	Слишком высокая температура или обрыв линии РТС Или короткое замыкание РТС 11 - 14 разомкнут		Температура OK 11 - 14 разомкнут <b>Замкнется при нажатии RESET</b>

**Функции**

<p><b>Тип 71.11.8.230.0010</b></p> <p>U = 230 V AC (50/60 Hz)</p> <p>U: (0,75...1,2)U<sub>N</sub> Фиксированные значения</p> <p>10 min T 5 min</p>	<p><b>Выключение</b> Немедленно, если контролируемое значение выходит за рамки уставок.</p> <p><b>Включение</b> По истечении времени T и если контролируемое значение находится в пределах уставок.</p> <p><b>C = выходной контакт</b> Нормально разомкнутый контакт 1 1-14 (6-2) замкнут.</p>
<p><b>Тип 71.11.8.230.1010</b></p> <p>U = 230 V AC (50/60 Hz)</p> <p>ΔU%</p> <p>10 min T 5 min</p>	<p><b>Выключение</b> Немедленно, если контролируемое значение выходит за рамки уставок.</p> <p><b>Включение</b> По истечении времени T и если контролируемое значение находится в пределах уставок.</p> <p><b>C = выходной контакт</b> Нормально разомкнутый контакт 11-14 (6-2) замкнут, все значения в пределах уставок.</p>
<p><b>Тип 71.31.8.400.1010</b></p> <p>U = 400 V AC 3~ (50/60 Hz)</p> <p>ΔU%</p> <p>10 min T 5 min</p>	<p><b>Выключение</b> Немедленно, если контролируемое значение выходит за рамки уставок.</p> <p><b>Включение</b> По истечении времени T и если контролируемое значение находится в пределах уставок.</p> <p><b>C = выходной контакт</b> Нормально разомкнутый контакт 11-14 (6-2) замкнут.</p>
<p><b>Тип 71.31.8.400.1021</b></p> <p>U = 400 V AC 3~ (50/60 Hz)</p> <p>ΔU%</p> <p>0,1 s T 12 s</p> <p>Memory ON OFF</p>	<p><b>Выключение</b> Если контролируемое значение выходит за пределы уставок и время T истекло.</p> <p><b>Включение - MEMORY OFF</b> Немедленно, если контролируемое значение возвращается в допустимые пределы (отклонение 1 % на гистерезис).</p> <p><b>Включение - MEMORY ON</b> Аналогично приведенному выше, но при выполнении операции RESET.</p> <p><b>RESET</b> Путем манипулирования переключателем Память между положениями ВКЛ. и ВЫКЛ. и снова в положение ВКЛ., или отключением питания.</p> <p><b>C = выходной контакт</b> Нормально разомкнутый контакт 1 1-14 (6-2) замкнут.</p>

Функции

Тип 71.31.8.400.2000

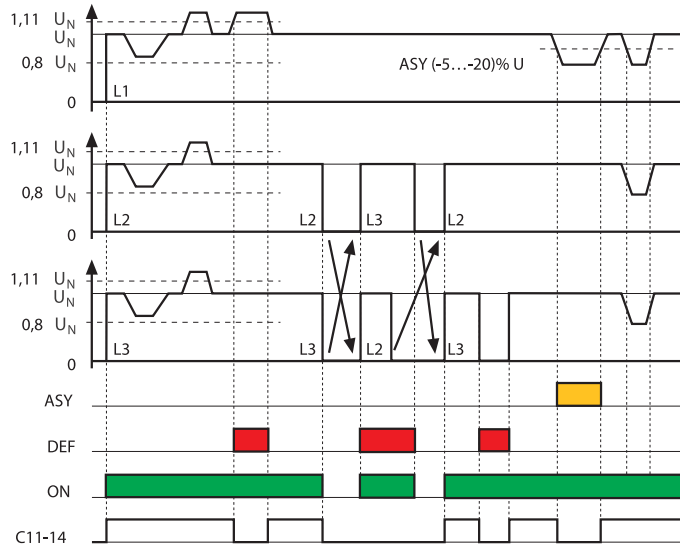
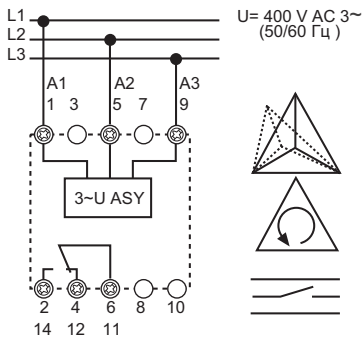

**Выключение**  
Асимметрия фазы  
Неправильное чередование фаз  
Обрыв фазы

**Светодиод • ASY горит желтым светом**  
Асимметрия фазы

**Светодиод • DEF горит красным светом**  
Напряжение на A1 (1) и/или A2 (5) > 1.11 U<sub>N</sub>

**Светодиод • ON горит зеленым светом**  
Работает система контроля и напряжение источника питания 400 В подается на 1-5 или A1-A2.

**C = выходной контакт**  
Нормально разомкнутый контакт 1 1-14 (6-2) замкнут.

Тип 71.41.8.230.1021

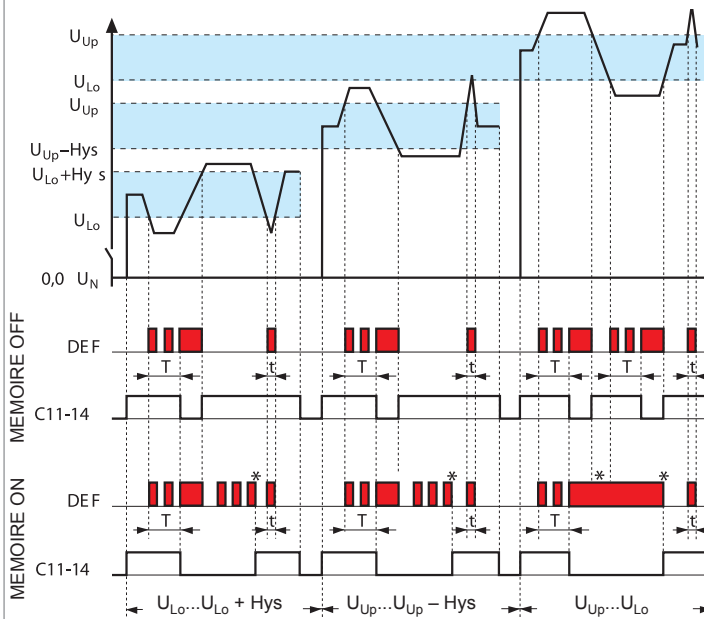
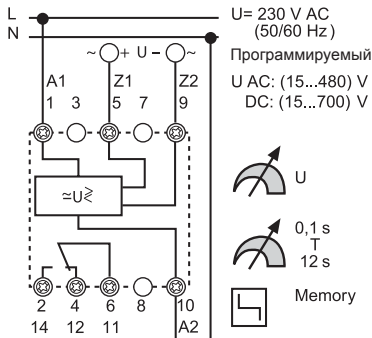

**Выключение**  
U<sub>Lo</sub> – режим  
Если контролируемое значение меньше нижнего предела, и время T истекло.

**U<sub>Upr</sub> – режим**  
Если контролируемое значение выше верхнего предела, и время T истекло.

**U<sub>Lo</sub> U<sub>Upr</sub> – режим**  
Если контролируемое значение напряжения выходит за границы верхнего или нижнего пределов, и время T истекло.

Понижения напряжения < T не приводят к отключению.

**Включение**  
U<sub>Lo</sub> или U<sub>Upr</sub> – режимы  
При переходе значения гистерезиса.

U<sub>Lo</sub> U<sub>Upr</sub> – режим  
При переходе значения U<sub>Lo</sub> или U<sub>Upr</sub>.

**ПАМЯТЬ СБРОСОВ**  
Нажать "SET/RESET" в течение > 1 сек.

**C = выходной контакт**  
Нормально разомкнутый контакт 11-14 (6-2) замкнут.

\*RESET MEMORY = Нажать "SET/RESET" в течение > 1 с

**Функции**

Тип 71.51.8.230.1021

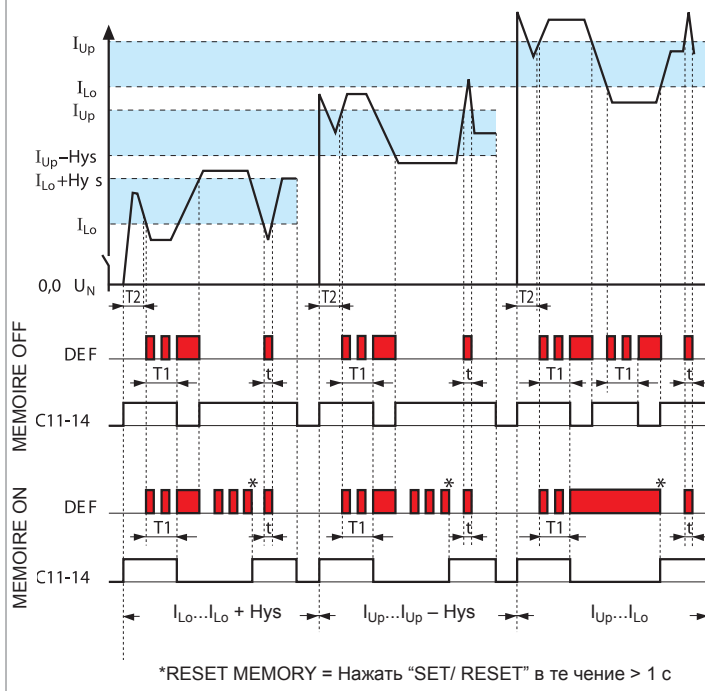
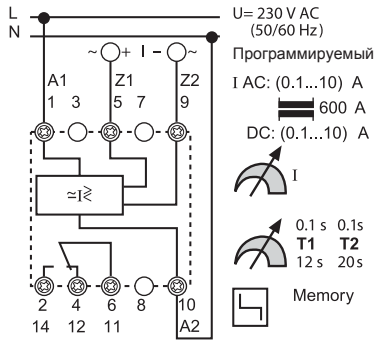

**Выключение**  
 $I_{Lo}$  – режим  
 Если контролируемое значение меньше нижнего предела, и время  $T_1$  истекло.  
 $I_{Up}$  – режим  
 Если контролируемое значение выше верхнего предела, и время  $T_1$  истекло.  
 $I_{Lo} I_{Up}$  – режим  
 Если контролируемое значение напряжения выходит за границы пределов напряжения, и время  $T_1$  истекло.  
 Пусковой ток  $< T_2$  игнорируется  
 Понижения тока  $< T_1$  не приводят к отключению выходного реле.

**Включение**  
 $I_{Lo}$  or  $I_{Up}$  – режимы  
 При переходе значения гистерезиса.  
 $I_{Lo} I_{Up}$  – режим  
 При переходе значения  $I_{Lo}$  или  $I_{Up}$ .

**ПАМЯТЬ СБРОСОВ**  
 Нажать "SET /RESET" в течение  $> 1$  сек.

**C = выходной контакт**  
 Нормально разомкнутый контакт 1 1-14 (6-2) замкнут.

Тип 71.91.x.xxx.0300

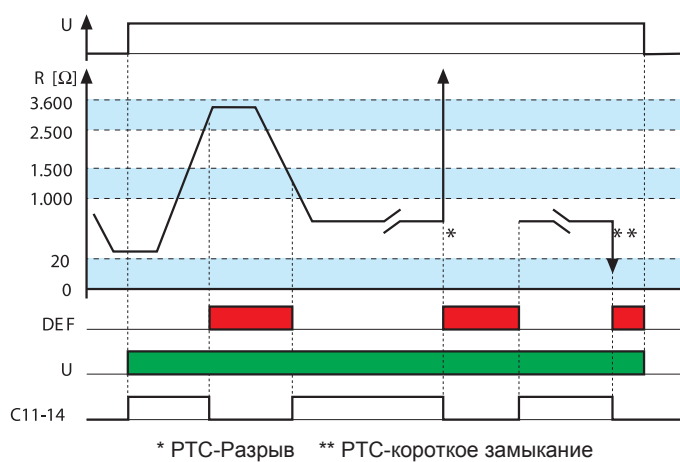
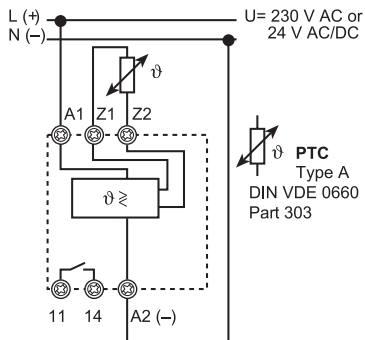

**Выключение**  
 - Обрыв линии термистора  
 - Перегрев RPTC  $> (2.5...3.6)k\Omega$ ,  
 - Короткое замыкание на линии термистора ( $R_{PTC} < 20k\Omega$ )  
 - Нарушение питания

**Включение**  
 Температура в допустимых пределах  $R_{PTC} > (1.0...1.5)k\Omega$  при включении.  
 (1...1.5)kΩ при охлаждении.

**C = выходной контакт**  
 Нормально открытый контакт 11-14 Замкнут, если температура находится в допустимых пределах.

\* PTC-Разрыв \*\* PTC-короткое замыкание



Функции

Тип 71.92.x.xxx.0001

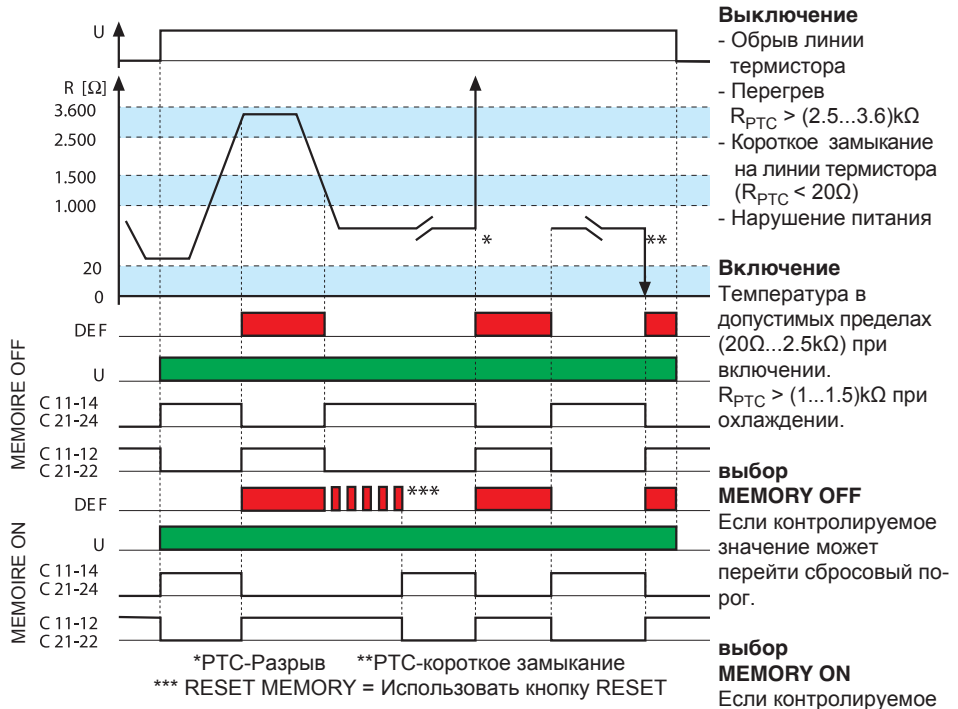
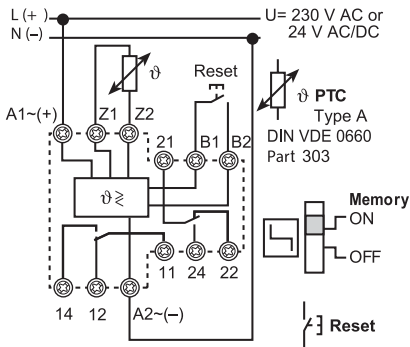

**Выключение**  
 - Обрыв линии термистора  
 - Перегрев  
 $R_{PTC} > (2.5...3.6)k\Omega$   
 - Короткое замыкание на линии термистора ( $R_{PTC} < 20\Omega$ )  
 - Нарушение питания

**Включение**  
 Температура в допустимых пределах ( $20\Omega...2.5k\Omega$ ) при включении.  
 $R_{PTC} > (1...1.5)k\Omega$  при охлаждении.

**выбор MEMORY OFF**  
 Если контролируемое значение может перейти сбросовый порог.

**выбор MEMORY ON**  
 Если контролируемое значение останется в допустимых пределах.

**ПАМЯТЬ СБРОСОВ**  
 Использовать кнопку RESET, или отключить питание.

**C = выходной контакт**  
 Нормально разомкнутый контакт 1 1 -14 (21-24)  
 Замкнут, если температура находится в допустимых пределах.

Нормально замкнутый контакт 1 1-22 (21-22)  
 Замкнут, если температура выходит за пределы допустимого /  
 Отключение питания.

\*PTC-Разрыв    \*\*PTC-короткое замыкание  
 \*\*\* RESET MEMORY = Использовать кнопку RESET

E

## Характеристики

Реле контроля уровня для электропроводящих жидкостей

**72.01 - Регулируемый диапазон чувствительности**

**72.11 - Фиксированный диапазон чувствительности**

- Функции наполнение и опорожнение
- Светодиодная индикация
- Двойная изоляция между (6 кВ - 1.2/50мкс)
  - цепями питания и контактами
  - цепями питания и электродами
  - электродами и контактами
- Установка на 35-мм рейку (EN 60715)
- Контроль заданного значения уровня или области значений в пределах от минимального до максимального
- 72.01 версии для электропитания 400В
- 72.01 доступны также с регулируемым диапазоном чувствительности (5...450) кΩ
- 72.01 доступны также для приложений с нагрузкой на контактах ниже 5 В 1 МА

72.01/11

Винтовые клеммы



По классификации UL, Мощность в л.с.и Номинал контактов в дежурном режиме, см. "ОСНОВНЫЕ ТЕХНИЧЕСКИЕ ХАРАКТЕРИСТИКИ", СТР V

См. чертеж на стр. 304

### Характеристики контактов

Конфигурация контактов	1 CO (SPDT)
Номинальный ток/Макс.пиковый ток	A 16/30
Ном.напряжение/Макс.напряжение	B AC 250/400
Номинальная нагрузка AC1	BA 4,000
Номинальная нагрузка AC15 (230 В AC)	BA 750
Допустимая мощность однофазного двигателя (230 В AC)	кВт 0.55
Отключающая способность DC1:	30/1 10/220 BA
Мин. коммутруемая мощность	мВт(В/МА) 500 (10/5)
Стандартный материал контактов	AgCdO

### Характеристики питания

Ном. напряжение (U <sub>N</sub> )	В AC (50/60 Гц)	24	110...125	230...240	400
	В DC	24	—	—	—
Номинальная нагрузка AC/DC	ВА (50 Гц)/Вт	2.5/1.5			
Рабочий диапазон	В AC (50/60 Гц)	19.2...26.4	90...130	184...253	360...460
	В DC	20.4...26.4	—	—	—

### Технические параметры

Электрическая долговечность при номинал.нагрузке	АС1 циклов	100 · 10 <sup>3</sup>
Напряжение на электроде	В AC	4
Ток через электрод	мА	0.2
Время срабатывания	с	0.5 - 7 (выборочная функция)
Максимальный диапазон чувствительности	кΩ	5...150 (регулируемая функция)
Изоляция между входом и выходом (1.2/50мкс)	кВ	6
Диапазон температур	°C	-20...+60
Категория защиты		IP20

Сертификация (в соответствии с типом)

72.01



- Регулируемый диапазон чувствительности (5...150) кΩ
- Выдержка времени (0.5 с или 7 с)
- Функции наполнения или опорожнения

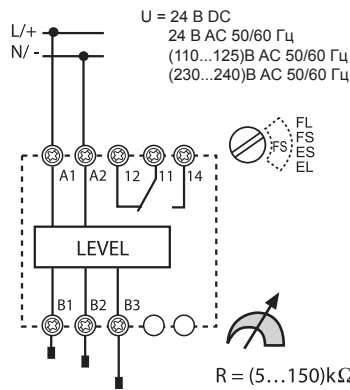

FL = Наполнение выдержка времени 7 с  
FS = Наполнение выдержка времени 0.5 с  
ES = Опорожнение - выдержка времени 0,5 с  
EL = Опорожнение - выдержка времени 7 с

72.11



- Фиксированное пороговое значение 150 кΩ
- Фиксированная выдержка времени 1 с
- Функции наполнения или опорожнения

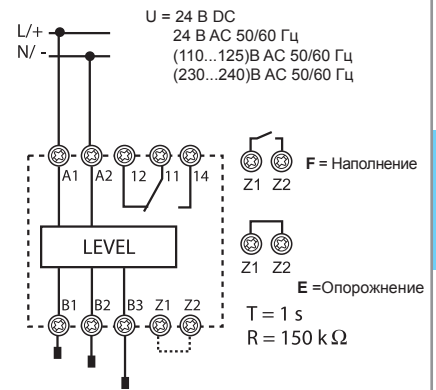

## Характеристики

Реле выбора приоритета.  
Специальные реле для выбора приоритета включения насосов, компрессоров, вентустановок или холодильных машин

- 2 независимых выхода (NO), 12 А
- 4 функции
- 2 независимых сигнала управления, изолированных от электропитания
- Версии электропитания 110...240 В и 24 В AC/DC
- Модульный корпус, ширина 35 мм
- Установка на 35-мм рейку (EN 60715)
- Бескадмиевые контакты

72.42  
Винтовые клеммы



E

NEW 72.42



- Многофункциональные (M1, ME, M2, M1)

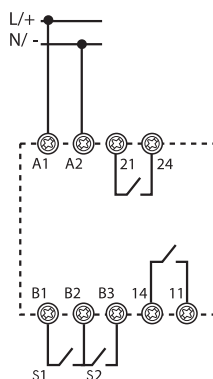

См. чертеж на стр. 304

### Характеристики контактов

Конфигурация контактов	2 NO (2 DPST-NO)	
Номинальный ток/Макс. пиковый ток	A	12 / 20
Ном. напряжение/Макс. напряжение	V AC	250 / 400
Номинальная нагрузка AC1	VA	3,000
Номинальная нагрузка AC15	VA	1,000
Допустимая мощность однофазного двигателя (230 В AC)	кВт	0.55
Отключающая способность DC1: 30/1 10/220 В A		12 / 0.3 / 0.12
Мин. коммутуемая мощность	мВт(В/мА)	300 (5 / 5)
Стандартный материал контактов	AgNi	

### Характеристики питания

Ном. напряжение ( $U_N$ )	V AC (50/60 Гц) / DC	24	110 ... 240
Номинальная нагрузка в режиме ожидания Вт с		0.12	0.18
	2 активными реле Вт/ВА(50 Гц)	1.1 / 1.7	1.5 / 3.9
Рабочий диапазон	V AC (50/60 Гц)	16.8...28.8	90...264
	V DC	16.8...32	90...264

### Технические параметры

Электрическая долговечность при номинал. нагрузке AC1 циклов		100 x 10 <sup>3</sup>
Задержка включения выхода («Т» на функциональных диаграммах)	с	0.2...20
Время активации при включении	с	≤ 0.7
Минимальная продолжительность импульса	мс	50
Изоляция между питанием и контактами (1.2/50 мкс)кВ		6
Электрическая прочность между открытыми контактами	V AC	1,000
Диапазон температур	°C	-20...+50
Категория защиты		IP20

Сертификация (в соответствии с типом)



## Информация по заказам

Пример: 72 серия реле контроля уровня с регулируемым уровнем чувствительности, напряжение питания (230...240)В AC.

**7 2 . 0 1 . 8 . 2 4 0 . 0 0 0 0**

**Серия**

**Тип**

- 0 = Реле контроля уровня, Регулируемый диапазон чувствительности (5...150)кΩ
- 1 = Реле контроля уровня, Фиксированный диапазон чувствительности 150 кΩ
- 4 = Реле выбора приоритета

**Кол-во контактов**

- 1 = 1 CO (SPDT)
- 2 = 2 NO (2 DPST-NO)

**Материал контактов**

- 0 = Standard AgCdO для 72.01/72.11, AgNi для 72.42
- 5 = AgNi + Au\*\*

**Напряжение питания**

- 024 = 24 В
- 125 = (110...125)В AC
- 230 = (110 ... 240) В
- 240 = (230...240)В AC
- 400 = 400 В AC (только для72.01)

**Тип питания**

- 0 = DC / AC (50/60 Гц)
- 8 = AC (50/60 Гц)
- 9 = DC

**Все версии**

- 72.01.8.024.0000
- 72.01.8.024.0002\*
- 72.01.8.125.0000
- 72.01.8.240.0000
- 72.01.8.240.0002\*
- 72.01.8.240.5002\*\*
- 72.01.8.400.0000
- 72.01.9.024.0000
- 72.11.8.024.0000
- 72.11.8.125.0000
- 72.11.8.240.0000
- 72.11.9.024.0000
- 72.42.0.230.0000
- 72.42.0.024.0000

\* Для удельной электропроводимости до 2 мкс или сопротивления 450 кΩ

\*\* Для приложений с нагрузкой на контактах ниже 5 В 1 мА

**Опции**

- 0 = Max. 150 кΩ
- 2 = диапазон чувствительности регулируемый (5...450) кΩ типы 72.01.8.024.0002\* 72.01.8.240.0002\* 72.01.8.240.5002\*\*



## Технические параметры

Изоляция		72.01/72.11	72.42	
Изоляция	Диэлектрическая прочность	Импульс (1.2/50 мкс)		
между источником и контактами	4,000 В AC	6 кВ	6 кВ	
Между питанием и управлением (только для версии 1 10...240 В)	2,500 В AC	—	4 кВ	
между электродами, Z 1·Z2 и источником*	4,000 В AC	6 кВ	—	
между контактами и электродами	4,000 В AC	6 кВ	—	
между открытыми контактами	1,000 В AC	1.5 кВ	1.5 кВ	
Спецификация EMC				
Тип проверки		Ссылка на стандарт	72.01/72.11	72.42
Электростатический разряд	контактный разряд	EN 61000-4-2	4 кВ	4 кВ
	воздушный разряд	EN 61000-4-2	8 кВ	8 кВ
Излучаемое электромагнитное поле	(80...1,000 МГц)	EN 61000-4-3	10 В/м	10 В/м
	(1...2.8 ГГц)	EN 61000-4-3	—	5 В/м
Быстрый переходный режим (разрыв) - (5/50 нс, 5 и 100 кГц)	на клеммах питания	EN 61000-4-4	4 кВ	4 кВ
	на клеммах управления	EN 61000-4-4	—	4 кВ
Всплески напряжения на клеммах питания (импульсы 1.2/50 мкс)	общий режим	EN 61000-4-5	4 кВ	4 кВ
	дифференциальный режим	EN 61000-4-5	4 кВ	4 кВ
Напряжения станд. высокочастотного реж. (0.15...80 МГц)	на клеммах питания	EN 61000-4-6	10 В	10 В (0.15...230 МГц)
	на клеммах управления	EN 61000-4-6	—	10 В
Падение напряжения	70 % U <sub>N</sub>	EN 61000-4-11	—	25 циклов
Кратковременные прерывания		EN 61000-4-11	—	1 циклов
Высокочастотное наведенное излучение	(0.15...30 МГц)	CISPR 11	класс В	класс В
Излучаемые выбросы	(30...1,000 МГц)	CISPR 11	класс В	класс В
Клеммы				
 Момент затяжки винтов	Нм	0.8		
Длина кабеля	мм	9		
Макс. размер провода		Одножильный кабель	Многожильный кабель	
	мм <sup>2</sup>	1x6 / 2x4	1x4 / 2x2.5	
	AWG	1x10 / 2x12	1x12 / 2x14	
Прочее				
Потери тока на Z1 и Z2 (тип 72.1 1)	мА	< 1		
Потери тока на управляющем сигнале (В1-В3 и В2-В3)		5 мА, 5 В		
Потери мощности		<b>72.01/72.11</b>	<b>72.42</b>	
	без нагрузки	Вт	1.5	
	при нормальном значении тока	Вт	3.2	
Макс. длина кабеля между электродом и реле (типы 72.01/72.1 1)	м	200 (макс. емкость 100 нФ/км)		

\* Для приборов с напряжением питания 24 В DC, (типы 72.x1.9.024.0000) электрическая изоляция между электродами отсутствует. Следовательно, для приложений SELV (сверхнизкое безопасное напряжение), необходимо применять источники питания SELV (без заземления). В случае применения источника питания PELV (защищенное сверхнизкое напряжение) с заземлением, следует принять меры к защите реле контроля уровня от вредного влияния циркулирующих токов путем заземления электродов. Однако, такой проблемы не существует для приборов с питанием 24 В AC (типы 72.x1.8.024.0000), которые благодаря внутренней изоляции трансформатора, гарантируют надежную изоляцию между электродами и электропитанием.

## Функции для 72.01 и 72.11

- U** = Напряжение питания
- B1** = Электрод верхнего уровня
- B2** = Электрод нижнего уровня
- B3** = Общий электрод
- = Выходной контакт 1 1 - 14
- Z1-Z2** = Перемычка выбора функции опорожнения (для типа 72.11)

	Диодная индикация	Напряжение питания	NO контакт	Контакт	
				открыт	закрыт
		выкл	открыт	11 - 14	11 - 12
		вкл	открыт	11 - 14	11 - 12
		вкл	открыт (отсчет времени)	11 - 14	11 - 12
		вкл	закрыт	11 - 12	11 - 14

### Функции и время срабатывания

#### Тип 72.01

- FL** = Наполнение выдержка времени 7 с.
- FS** = Наполнение выдержка времени 0.5 с
- ES** = Опорожнение - выдержка времени 0.5 с.
- EL** = Опорожнение - выдержка времени 7 с.

#### Тип 72.11

- F** = Контроль уровня при наполнении - перемычка отсутствует. Фиксированная задержка включения 1 с.
- E** = Контроль уровня при опорожнении - перемычка установлена.

## ФУНКЦИЯ НАПОЛНЕНИЯ

### Диаграмма работы

Вариант с тремя электродами

#### Тип 72.01

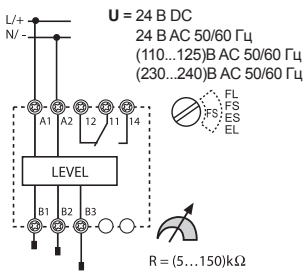

#### Тип 72.11

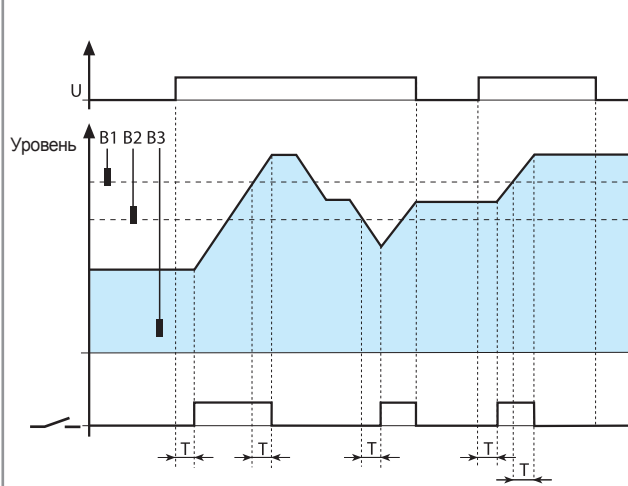
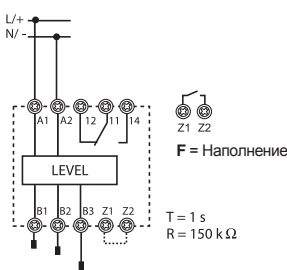

**Контроль наполнения** в пределах от минимального до максимального уровня. В нормальном режиме уровень жидкости должен циклично изменяться от минимального до максимального уровня, от B2 к B1 с учетом небольшой степени погрешности.

#### Срабатывание

- При подаче питания, если уровень жидкости находится ниже B1, выходное реле сработает по истечении выдержки времени T.
- При снижении уровня жидкости ниже минимального уровня B2, выходное реле сработает

#### Возврат

- Когда уровень жидкости достигает максимального уровня B1, выходное реле отключится по истечении выдержки времени.
- При снятии питания выходное реле мгновенно отключится.

### Диаграмма работы

Вариант с двумя электродами

#### Тип 72.01

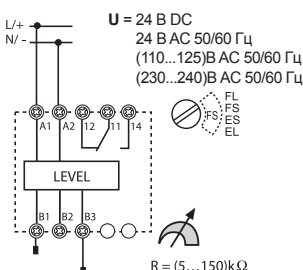

#### Тип 72.11

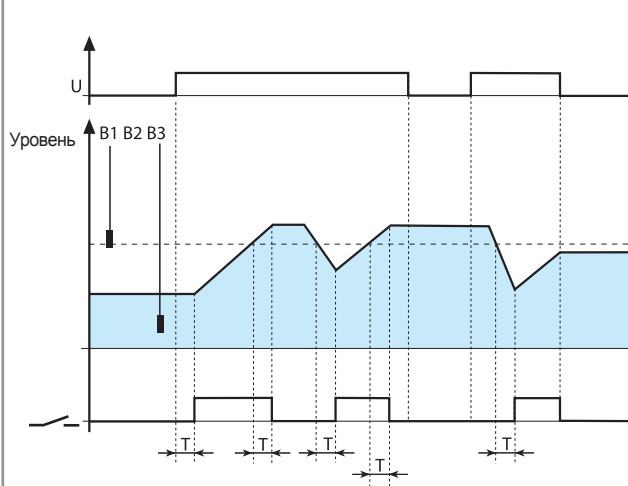
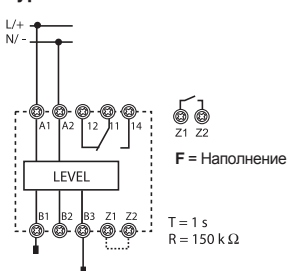

**Контроль наполнения** по заданному значению уровня, B1. В нормальном режиме уровень жидкости может колебаться с небольшими отклонениями вблизи уровня B1.

#### Срабатывание

- При подаче питания, если уровень жидкости находится ниже порогового значения B1, выходное реле сработает по истечении выдержки времени T.
- При снижении уровня жидкости ниже порогового значения B1, выходное реле сработает по истечении выдержки времени T.

#### Возврат

- Когда уровень жидкости достигает порогового значения B1, выходное реле отключится по истечении выдержки времени.
- При снятии питания выходное реле мгновенно отключится.

**ФУНКЦИЯ ОПОРОЖНЕНИЕ**

**Диаграмма работы**

Вариант с тремя электродами

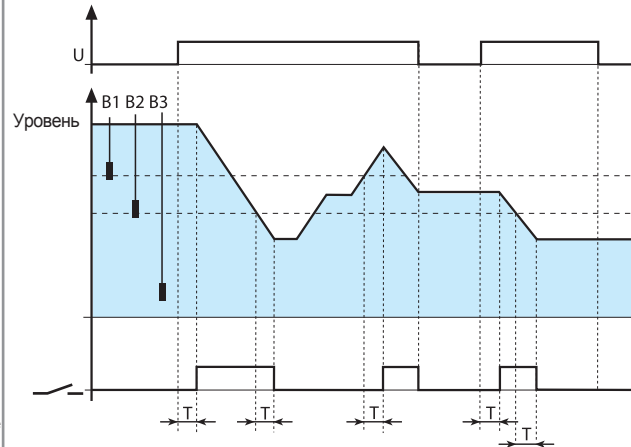
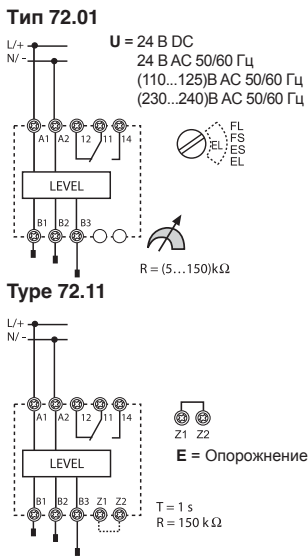

**Контроль опорожнения в пределах от минимального до максимального уровня.**  
В нормальном режиме уровень жидкости должен циклично изменяться от минимального до максимального уровня, от B2 к B1 с учетом небольшой степени погрешности.

**Срабатывание**

- При подаче питания, если уровень жидкости находится выше порогового значения B2, выходное реле сработает по истечении выдержки времени T.
- При достижении уровнем жидкости максимального порогового значения B1, выходное реле сработает по истечении выдержки времени T.

**Возврат**

- Когда уровень жидкости падает ниже порогового значения B2, выходное реле отключится по истечении выдержки времени.
- При снятии питания выходное реле мгновенно отключится.

**Диаграмма работы**

Вариант с двумя электродами

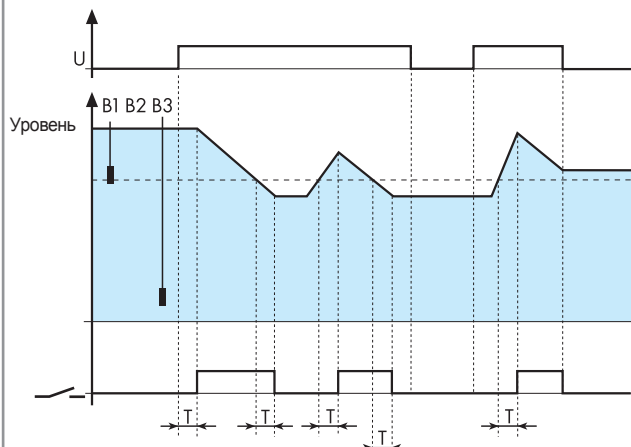
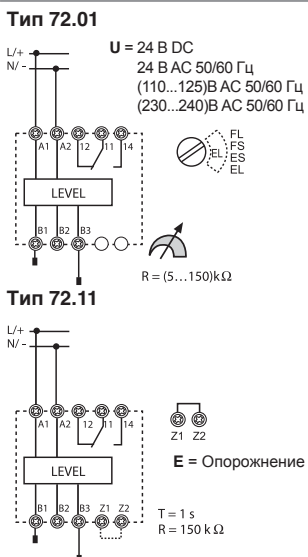

**Контроль опорожнения по заданному значению уровня, B1.**  
В нормальном режиме уровень жидкости может колебаться с небольшими отклонениями вблизи уровня B1.

**Срабатывание**

- При подаче питания, если уровень жидкости находится выше порогового значения B1, выходное реле сработает по истечении выдержки времени T.
- При достижении уровнем жидкости максимального порогового значения B1, выходное реле сработает по истечении выдержки времени T.

**Возврат**

- Когда уровень жидкости падает ниже порогового значения B1, выходное реле отключится по истечении выдержки времени.
- При снятии питания выходное реле мгновенно отключится.

**Приложения для 72.01 и 72.11**

**Функция Наполнение**

Вариант с 3 электродами и контактором, подключенным к выходному контакту

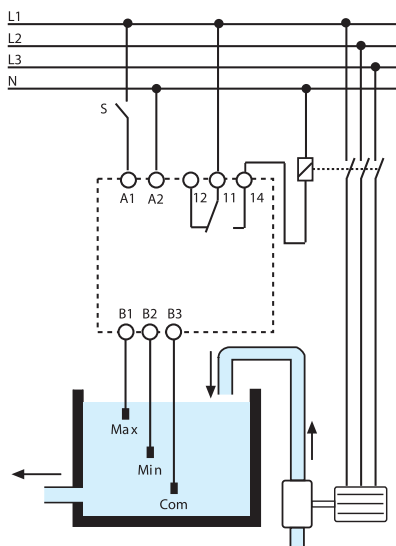

**Функция Опорожнение**

Вариант с 3 электродами и двигателем насоса, подключенным непосредственно к выходному контакту

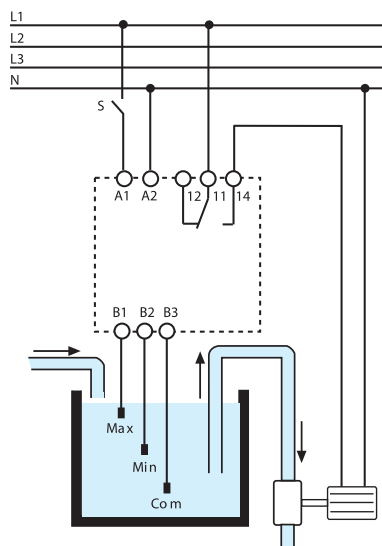

Действие реле уровня 72 серии основано на измерении сопротивления жидкости между общим электродом B3 и электродами верхнего и нижнего уровня (B1 и B2). В металлическом резервуаре измерение может проводиться электродом B3.

**Реле используется в жидкостях, обладающих достаточным электрическим сопротивлением, таких как:**

- водопроводная вода
- родниковая вода
- дождевая вода
- морская вода
- жидкости с низким содержанием алкоголя
- вино
- молоко, пиво, кофе
- сточные воды
- жидкие удобрения.

**Реле не используется в жидкостях:**

- дистиллированная вода
- бензин
- масло
- жидкости с высоким содержанием алкоголя
- сжиженный газ
- керосин
- этиленгликоль
- краска

## Функции для 72.42

- A1-A2** = Напряжение питания
- S1 (B1-B2)** = Управляющий сигнал 1
- S2 (B3-B2)** = Управляющий сигнал 2
- = Контакт 1 (1 1-14) и Контакт 2 (21-24)
- LED 1** = Выход 1
- LED 2** = Выход 2

Светодиод	
	реле в режиме ожидания, выход не активирован
	выход не активирован, идет отсчет времени
	выход не активирован (только для функций M1/M2)
	выход активирован

## Схемы подключения

		<p><b>(M1) Выбор приоритета по подаче питания.</b>          Подача напряжения питания на клеммы A1-A2 инициирует замыкание одного из выходных контактов, 1 1-14 либо 21-24. При очередном цикле подачи питания, очередность выходных контактов меняется, что обеспечивает равномерную амортизацию коммутируемого оборудования.          В процессе работы можно принудительно изменить очередность выходных контактов путем замыкания S1 или S2.          Для предотвращения скачков тока при коммутации электродвигателей, очередной контакт замкнется с задержкой по времени T.</p>
		<p><b>(ME) Выбор приоритета по управляющему сигналу.</b>          Напряжение питания непрерывно подается на клеммы A1-A2. Замыкание управляющего контакта S1 вызывает замыкание только одного выходного контакта. Контакты 1 1-14 и 21-24 срабатывают поочередно при каждом цикле управления, что обеспечивает равномерную амортизацию коммутируемого оборудования.          Замыкание управляющего контакта S2 вызывает замыкание обоих выходных контактов (независимо от положения S1).          Однако, для предотвращения скачков тока при коммутации электродвигателей, очередной контакт замкнется с задержкой по времени T.</p>
		<p><b>(M2) Только выход 2 (21-24).</b>          Напряжение питания непрерывно подается на клеммы A1-A2.          Замыкание одного из управляющих контактов S1 или S2 вызывает замыкание выходного контакта 2 (клеммы 21-24).          Применяется при профилактическом обслуживании оборудования 1 (клеммы 1 1-14).</p>
		<p><b>(M1) Только выход 1 (11-14).</b>          Напряжение питания непрерывно подается на клеммы A1-A2.          Замыкание одного из управляющих контактов S1 или S2 вызывает замыкание выходного контакта 1 (клеммы 1 1-14).          Применяется при профилактическом обслуживании оборудования 2 (клеммы 21-24).</p>



MI - Пример функционирования

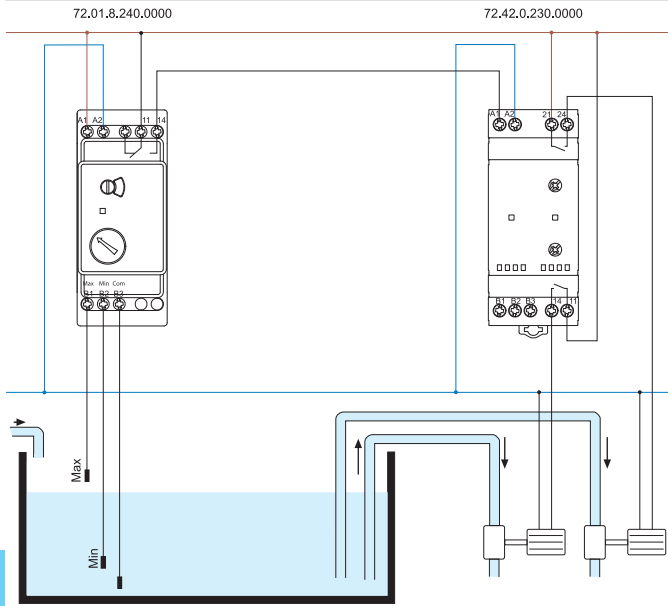

Пример демонстрирует функционирование реле выбора приоритета 72.42. во взаимодействии с реле уровня жидкости 72.01.  
В обычных условиях уровень жидкости поддерживается на отметке между уровнями «Мин» и «Макс». При каждом очередном цикле работы, реле 72.42. дает команду на включение поочередно одного из насосов, чем достигается их равномерная амортизация.  
Условий для одновременного пуска обоих насосов не возникает.

ME - Пример функционирования

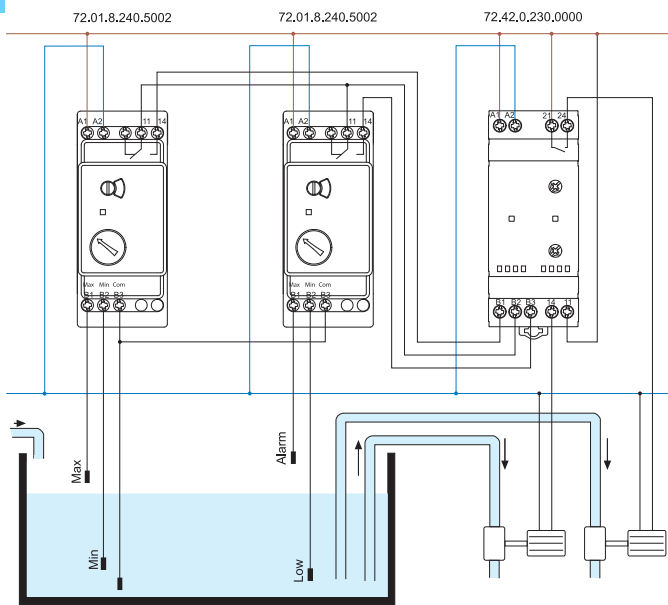

Пример демонстрирует функционирование реле выбора приоритета 72.42. во взаимодействии с двумя реле уровня жидкости 72.01.  
В обычных условиях уровень жидкости поддерживается на отметке между уровнями «Мин» и «Макс». При каждом очередном цикле работы, реле 72.42. дает команду на включение поочередно одного из насосов, чем достигается их равномерная амортизация.  
В случае достижения уровня жидкости уровня «Тревога», реле 72.42. подает команду на включение обоих насосов.

Примечание: Т.к. реле выбора приоритета 72.42. имеет низкоуровневый входной сигнал, рекомендуется использовать реле уровня жидкости 72.01.8.240.5002.

Габариты

72.01/11  
Винтовые клеммы

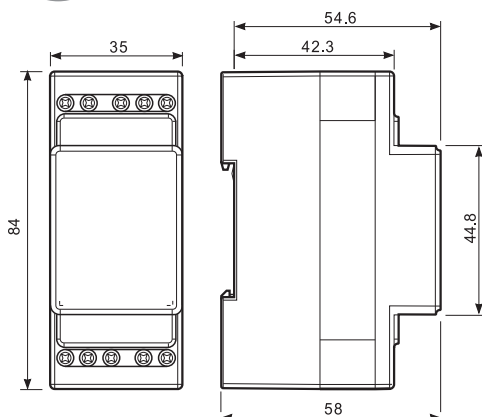

72.42  
Винтовые клеммы

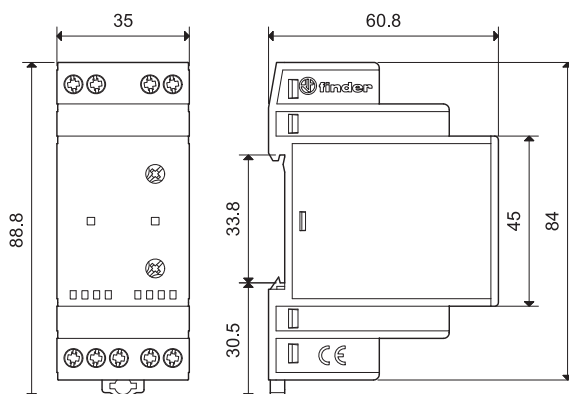

## Аксессуары для 72.01 и 72.11



072.01.06

**Подвесные электроды для токопроводящих жидкостей** в комплекте с кабелем. Используются для контроля уровня в скважинах и резервуарах без давления. Включите в заказ нужное количество электродов дополнительно к реле.

- Электроды, пригодные для применения в пищевой промышленности (в соответствии с Европейской директивой 2002/72 и FDA глава 21 часть 177):

Длина кабеля: 6 м (1.5 мм <sup>2</sup> )	072.01.06
Длина кабеля: 15 м (1.5 мм <sup>2</sup> )	072.01.15



072.02.06

- Электроды для плавательных бассейнов с высоким содержанием хлора или бассейны с морской водой:

Длина кабеля: 6 м (1.5 мм <sup>2</sup> )	072.02.06
--	-----------

Технические характеристики	
Максимальная температура жидкости	°C +100
Материал электродов	Нержавеющая сталь (AISI 316L)

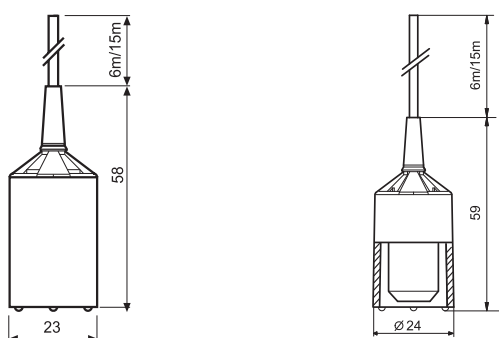

E



072.31

<b>Подвесной электрод</b>		072.31
Закажите требуемое количество электродов дополнительно к реле.		
Технические характеристики		
Макс.температура жидкости	°C	+ 80
Держатель кабеля	мм	Ø ≤ 3...6
Материал электродов		Нержавеющая сталь (AISI 316L)
Момент затяжки винтов	Нм	0.7
Макс.размер провода	мм <sup>2</sup>	1 x 2.5
	AWG	1 x 14
Длина зачистки провода	мм	9

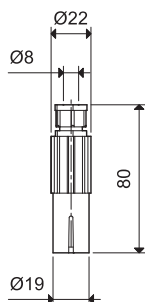

## Аксессуары для 72.01 и 72.11



072.11

**Напольный датчик протечки** служит для обнаружения и сигнализации наличия воды на полу. 072.11

**Технические характеристики**

Материал электрода	Нержавеющая сталь (AISI 301)		
<b>Клеммы для подключения</b>			
Момент затяжки винтов	Нм	0.8	
Макс.размер провода	Одножильный кабель	Многожильный кабель	
	мм <sup>2</sup>	1 x 6 / 2 x 6	1 x 6 / 2 x 4
	AWG	1 x 10 / 2 x 10	1 x 10 / 2 x 12
Длина зачистки провода	мм	9	
<b>Прочие характеристики</b>			
Зазор между электродами и полом	мм	1	
Диаметр винта для крепления к полу	Макс. M5		
Макс. диаметр кабеля	мм	10	
Макс. длина кабеля от датчика до реле	200 (с емкостным сопротивлением 100 nF/km)		
Макс. температура жидкости	°C	+100	

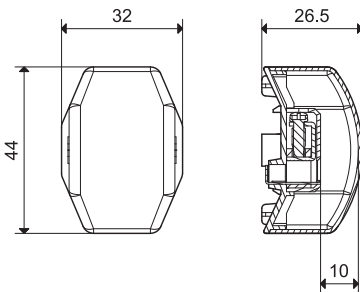

Напольный датчик протечки подключать к клеммам В1 и В3 реле контроля уровня 72.01 или 72.11, задать функцию опорожнения (ES или E соответственно).

Для применения с системами холодоснабжения рекомендуется использовать типы 72.01.8.024.0002 или 72.01.8.230.0002 (диапазон чувствительности 5...450kOhm).

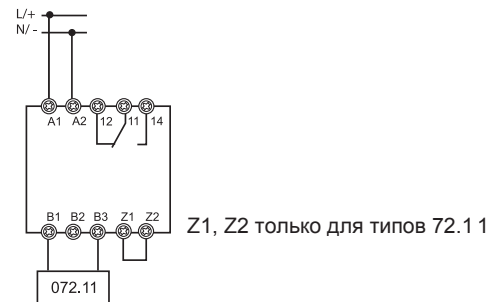
**Функции**

072.51

**Держатель электрода** с двухполюсным соединением: один полюс соединяется непосредственно с электродом, второй соединяется с заземляющим изоляционным проводом. Может использоваться в металлических резервуарах с соединением G3/8. Держатель поставляется без электрода. Артикульный номер для заказа держателя дополнительный к артикулу реле.

072.51

**Технические характеристики**

Максимальная температура жидкости	°C	+ 100
Максимальное давление в резервуаре:	бар	12
Диаметр кабеля	мм	∅ ≤ 6
Материал электродов	Нержавеющая сталь (AISI 304)	

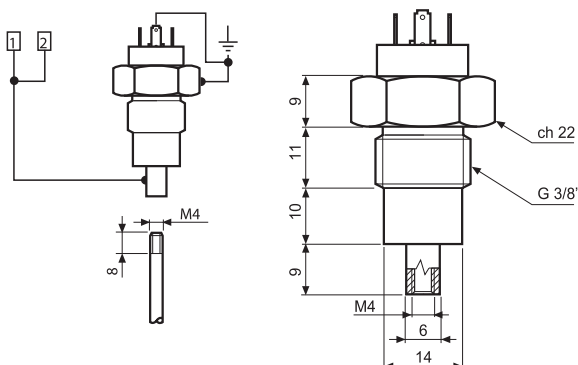

## Аксессуары для 72.01 и 72.11



072.53

<b>Держатель электрода с тремя полюсами.</b> Держатель поставляется без электрода.		072.53
Артикульный номер для заказа держателя дополнительный к артикулу реле.		
<b>Технические характеристики</b>		
Максимальная температура жидкости	°C	+ 130
Материал электродов		Нержавеющая сталь (AISI 303)

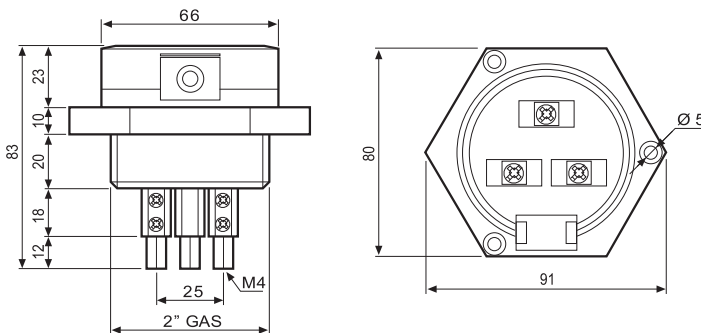

072.500

<b>Электрод и электродный соединитель,</b> несколько электродов могут быть соединены для достижения необходимой длины.		
<b>Технические характеристики</b>		
Электрод 500 мм, M4, нержавеющая сталь (AISI 303)		072.500
Соединитель электродов, M4, нержавеющая сталь (AISI 303)		072.501



072.501

Пример соединения электродов.



072.503



<b>Электродный разделитель</b>	072.503
--------------------------------	---------

011.01



<b>Адаптер для установки на панель, пластик, Ширина 35 мм</b>	011.01
---	--------

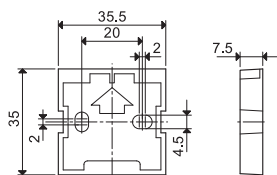

019.01



<b>Маркировочная этикетка, пластик, 1 шт, 17 x 25.5 мм (только для 72.42)</b>	019.01
---	--------

## Примечания к приложениям для 72.01 и 72.11

### Применения.

В основном данные реле применяются для измерения и контроля уровня проводящих жидкостей.

Возможность выбора вариантов применения позволяет использовать реле при наполнении и дренаже, в обоих случаях в основу работы реле положен принцип «положительной логики». Контроль уровня можно осуществлять относительно одного заданного уровня, используя 2 электрода, или в диапазоне от минимального до максимального уровня, используя 3 электрода. Дополнительной возможностью реле типа 72.01 является регулируемая уставка удельного сопротивления жидкости, что может быть полезно для контроля уровня конденсатов.

### Положительная логика, обеспечивающая безопасную работу.

Работа реле данной серии основана на принципе замыкания нормально открытого контакта, который используется для управления насосом при наполнении или дренаже. Следовательно, процесс наполнения (опорожнения) прекратится в случае потери электропитания реле. Это обеспечивает условие безопасной работы установки.

### Переполнение резервуара при наполнении.

Чтобы не допустить переполнения резервуара при наполнении, необходимо принимать во внимание следующие факторы: производительность насоса, уровень расхода в резервуаре, положение электрода верхнего уровня, выдержку времени срабатывания реле. Вероятность переполнения резервуара снижается с уменьшением выдержки времени, но при этом увеличивается частота срабатывания насоса.

### Предотвращение сухого хода насоса при опорожнении.

Чтобы не допустить продолжения работы насоса в осушенном резервуаре, также необходимо принимать во внимание факторы обозначенные выше. В частности, риск работы в пустом резервуаре снижается с уменьшением выдержки времени, но при этом также увеличивается частота срабатывания насоса.

### Время срабатывания.

В небольших коммерческих установках, обычно используются резервуары небольших объемов, следовательно, для поддержания заданного уровня жидкости требуется частое включение насоса, выдержка времени срабатывания задается небольшой. В больших промышленных установках применяются более объемные резервуары и мощные насосы для которых рекомендуется использовать реле типа 72.01 с длительной выдержкой времени (7с).

Имейте в виду, что небольшая выдержка времени срабатывания обеспечивает более точный контроль уровня жидкости в резервуаре, но приводит к частому срабатыванию реле.

### Электрическая долговечность выходных контактов.

Чем больше расстояние между электродами верхнего и нижнего уровней, тем ниже частота срабатывания реле, и следовательно выше электрическая долговечность выходных контактов (вариантах с 2 и 3 электродами). Чем больше выдержка времени, тем реже будет происходить переключение контактов, что также увеличивает электрическую долговечность контактов.

### Управление насосом.

Однофазные двигатели насосов небольшой мощности (до 0.55 кВт – 220В AC), могут включаться непосредственно от выходного контакта реле уровня. В приложениях, когда имеется необходимость частых переключений для управления насосом, желательно предусматривать дополнительное реле с более мощными контактами или пускатель. Для управления мощными 1- или 3-фазными двигателями насосов необходимо предусматривать промежуточный пускатель.

### Протечка воды и образование конденсата в системах смазки.

Для определения точки образования конденсата или протечка воды внутри систем смазки, датчик подключается к контрольному реле через клеммы В1 – В3 (Функция Е или ES, переключатель Z1 – Z2). Конденсат, образующийся из паров воды имеет низкую электропроводность, поэтому выбирайте реле 72.01.8.240.0002 с диапазоном чувствительности (5...450) кОм и датчик 072.1 1.

### Контроль протечки воды.

Для контроля протечки воды, для предотвращения затопления, датчик подключается к контрольному реле через клеммы В1 – В3 (Функция Е или ES, переключатель Z1 – Z2).

Выбирайте контрольное реле 72.01.8.240.0000 или 72.11.8.240.0000 и датчик протечки 072.1 1.

### Электроды и длины кабелей.

Для контроля заданного уровня применяется схема с 2 электродами. Для контроля уровня жидкости в диапазоне между верхним и нижним уровнями, применяется схема с 3 электродами. В случае, если резервуар сделан из проводящего материала, его можно использовать как общий электрод В3.

Максимально возможная длина кабеля между реле и электродом составляет 200м, причем емкостные потери не должны превышать 100нФ/км.

При необходимости контроля различных уровней жидкости в одном резервуаре разрешается использование не более двух комплектов реле и соответствующих электродов.

Примечание: Допускается непосредственное соединение контактом В1-В3 или В2-В3 без дополнительных электродов. Но в данном случае нельзя задать порог срабатывания.

### Выбор электрода.

Выбор электрода зависит от свойств контролируемой жидкости. Стандартные типы электродов 072.01.06 и 072.51 подходят для большинства используемых жидкостей, за исключением коррозионных, для которых требуются электроды, изготовленные по специальному заказу. Конструкция реле типа 72.01 и 72.11 позволяет использование нестандартных электродов.

### Ввод в эксплуатацию.

При установке реле необходимо провести ряд испытаний для выявления соответствия между порогом срабатывания и сопротивлением электродов. Для удобства тестирования предлагается выбрать режим наполнения с наиболее короткой выдержкой времени.

### Наладка.

Для обеспечения правильной работы необходимо соблюдать требования инструкций по наладке.

### 72.01

Выберите функцию FS (наполнение и выдержка времени 0,5с) и задайте уставку срабатывания 5 кОм. Убедитесь, что все электроды погружены в жидкость, а выходное реле замкнуто. Затем медленно поворачивайте регулятор уставки в сторону увеличения сопротивления до 150кОм до тех пор, пока выходные контакты реле уровня не разомкнутся. При этом начнется медленное мигание красного светодиода.

Если отключение реле не происходит, причины отказа могут быть следующими: Электроды не погружены в жидкость, жидкость имеет высокое сопротивление или расстояние между электродами слишком велико.

В завершение наладки выберите требуемую функцию наполнения или опорожнения, выставьте необходимую выдержку времени и убедитесь в правильной работе реле уровня.

### 72.11

Выберите функцию F (Z1-Z2 разомкнут). Убедитесь, что все электроды погружены в жидкость, но не подключайте общий электрод В3. Контакты выходного реле должны быть замкнуты. При подключении электрода В3, должно произойти размыкание выходного реле и начаться медленное мигание красного светодиода.

Если отключение реле не происходит, причины отказа могут быть следующими: электроды не погружены в жидкость, жидкость имеет высокое сопротивление или расстояние между электродами слишком велико.

В завершение наладки выберите требуемую функцию наполнения или опорожнения, выставьте необходимую выдержку времени и убедитесь в правильной работе реле уровня.

## Характеристики

Поплавковый выключатель предназначен для регулирования уровня жидкости в резервуарах с чистой или грязной водой, дренажных установках и для управления насосами

- 1 CO 20 A (8 A) 250 В AC
- 2 или 3 водонепроницаемые камеры
- Длина кабеля 5м, 10м или 20м
- Функция наполнения и опорожнения

\* H07 RN F кабель соответствует TÜV

См. чертеж на стр. 312

### Технические параметры

Конфигурация контактов		1 CO	1 CO
Номинальный ток	A	20 A (8 A)	20 A (8 A)
Ном.напряжение	B AC	250	250
Отключающая способность DC1		6 A - 30 В DC	6 A - 30 В DC
Категория защиты		IP 68	IP 68
Макс.температура жидкости	°C	+60	+60
Макс.глубина погружения	м	40	20
Материал кабеля		ПВХ - H07 RN F*	ПВХ - H07 RN F*
Материал корпуса		Полипропилен	Полипропилен
<b>Сертификация</b> (в соответствии с типом)			

**NEW** 72.A1.0000.xxxx



- Поплавковый выключатель с 2 водонепроницаемыми камерами, для управления насосами технического водопровода
- Противовес (300гр) с кабелем

**NEW** 72.B1.0000.xxxx



- Поплавковый выключатель с 3 водонепроницаемыми камерами, для грязной воды, дренажных установок и насосных станций
- Поставляется с набором аксессуаров

**E**

## Информация по заказам

Пример: 72 серия поплавковый выключатель, 1 СО.

7 2 . A 1 . 0 0 0 0 . 0 5 0 0

Серия

Тип

A = Поплавковый выключатель для технической (серой) воды

B = Поплавковый выключатель для грязной (черной) воды

Кол-во контактов

1 = 1 СО

Кабель

00 = ПВХ

01 = H07 RN F

Длина кабеля

05 = 5 метров

10 = 10 метров

20 = 20 метров

Все версии

72.A1.0000.0500

72.A1.0000.0501

72.A1.0000.1000

72.B1.0000.1000

72.B1.0000.1001

72.B1.0000.2001

Другие типы поплавковых выключателей поставляются по дополнительному заказу.

Приложения

Тип 72.A1

ФУНКЦИЯ ОПОРОЖНЕНИЕ

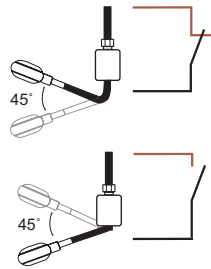
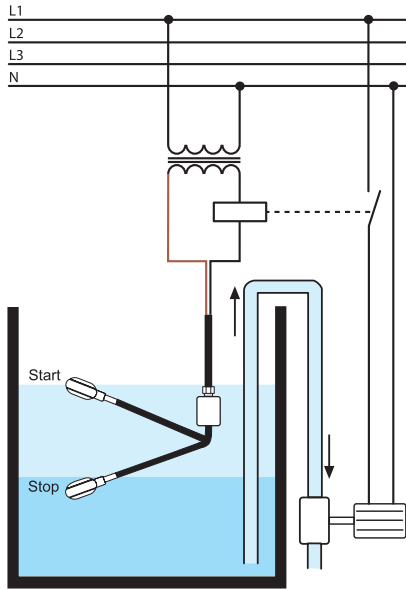

При подключении черного и коричневого проводов схема размыкается, когда поплавок движется вниз и закрывается, когда поплавок движется вверх. В этом случае синий/серый провод должен быть изолирован.

ФУНКЦИЯ НАПОЛНЕНИЕ

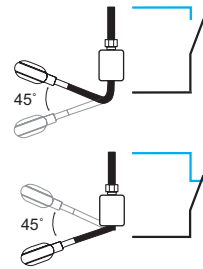
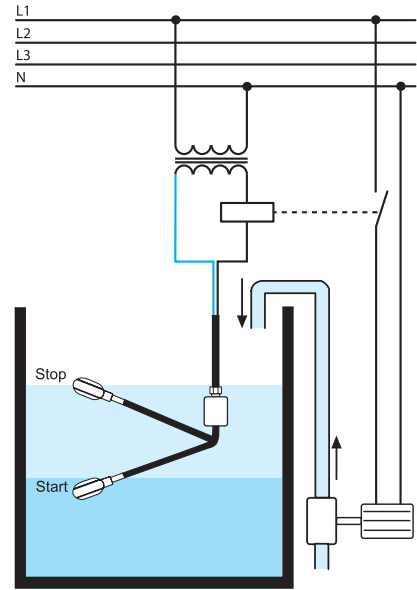

При подключении черного и синего/серого проводов схема размыкается, когда поплавок движется вниз и закрывается, когда поплавок движется вверх. В этом случае коричневый провод должен быть изолирован.

Тип 72.B1

ФУНКЦИЯ ОПОРОЖНЕНИЕ

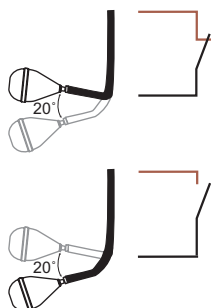
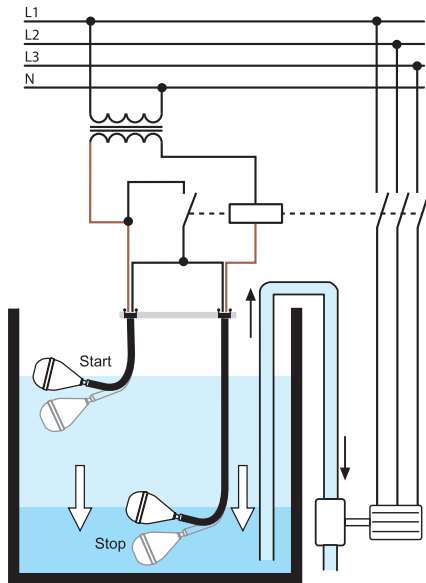

При подключении черного и коричневого проводов схема размыкается, когда поплавок движется вниз и закрывается, когда поплавок движется вверх. В этом случае синий/серый провод должен быть изолирован.

ФУНКЦИЯ НАПОЛНЕНИЕ

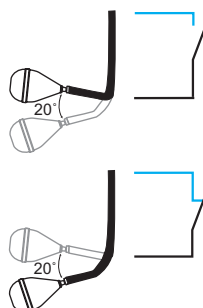
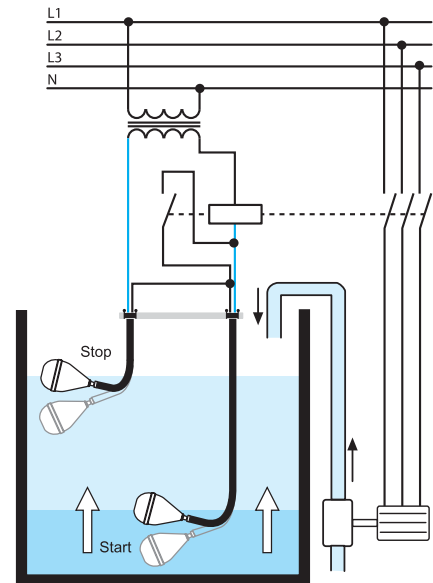

При подключении черного и синего/серого проводов схема размыкается, когда поплавок движется вниз и закрывается, когда поплавок движется вверх. В этом случае коричневый провод должен быть изолирован.



### Габариты

Тип 72.A1

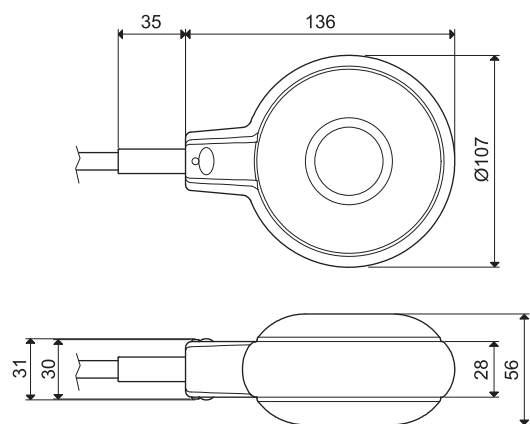

Тип 72.B1

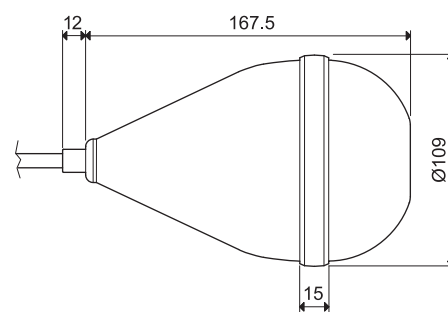

E

## Характеристики

**УЗИП Тип 1+2 Ограничитель перенапряжений, способный работать при высоких разрядах без остаточного тока – для однофазных / трехфазных систем**

- Разрядники для защиты от перенапряжений для низковольтных систем для защиты оборудования от повышенного напряжения, вызванного прямым попаданием молнии, перегрузками из-за индукции и включении оборудования
- Для установки в разделительных зонах LPZ 0-LPZ 1 и выше
- Версии с комбинацией варистор и высокоэффективный газовый разрядник (GDT) обеспечивают разряд больших токов и устраняют токи утечки
- Без остаточного тока
- Очень низкое остаточное напряжение
- Низкое напряжение  $U_p$
- Сменные модули
- Возможность установки в перевернутом положении (благодаря двойной маркировке клемм и новой системе ограничителей сменных модулей)
- Визуальный контроль неисправности: Норма/Заменить
- Сдвоенные винтовые клеммы
- Съёмная клемма для удаленного контроля состояния: Норма/Заменить/Наличие. Клемма 07P.01 в комплекте
- В соответствии с EN 61643-11
- Монтаж на рейку 35мм (EN 60715), ширина каждого модуля 36мм

**7P.09.1.255.0100** УЗИП Тип 1, защита искровыми разрядниками (GDT) для приложений N-PE, для конфигурации 3+1

**7P.01.8.260.1025** УЗИП Тип 1+2, варистор + однополюсный защитный блок GDT для 1-фазных или 3-фазных систем (230/400 В) с искровым разрядником GDT (7P.09)

**7P.02.8.260.1025** УЗИП Тип 1+2 для однофазных цепей. варистор + разрядник GDT L-N + разрядник GDT N-PE

Габаритные чертежи см. стр. 325-328

### Характеристики УЗИП

	N-PE		L-N	N-PE
Номинальное напряжение ( $U_N$ ) В AC	—	230	230	—
Максимальное рабочее напряжение ( $U_C$ ) В AC	255	260	260	255
Импульсный ток от молнии (10/350 мкс) ( $I_{imp}$ ) кА	100	25	25	50
Номинальный ток разряда (8/20 мкс) ( $I_n$ ) кА	100	30	30	50
Максимальный ток разряда (8/20 мкс) ( $I_{max}$ ) кА	100	60	60	100
Уровень защиты напряжения ( $U_p$ ) кВ	1.5	1.5	1.5	1.5
Кратковременное перенапряжение - 120 мин (TOV) AC	—	440	440	—
Возможность независимого включения последующего тока ( $I_{fl}$ ) А	100	Нет последующей нагрузки	Нет последующей нагрузки	100
Время отклика ( $t_a$ ) нс	100	100	100	100
Проверка на короткое замыкание при максимальной защите от перенапряжения кА <sub>rms</sub>	—	50	50	—
Максимальная защита от перенапряжения (gL/gG)	—	250 A	250 A	—
Максимальная защита от перенапряжения при последовательном подключении	—	125 A gL/gG	125 A gL/gG	—
Коды заменяемых модулей	7P.00.1.000.0100	7P.00.8.260.0025	7P.00.8.260.0025	7P.00.1.000.0050

### Прочие технические характеристики

Диапазон температур °C	-40...+80			
Категория защиты	IP20			
Сечение провода	Одножильный провод		Многожильный провод	
	мм <sup>2</sup>	1x2.5...1x50	мм <sup>2</sup>	1x2.5...1x35
	AWG	1x13...1x1	AWG	1x13...1x2
Длина зачистки провода мм	11			
Момент затяжки винтов Нм	4			

### Характеристики контактов для удаленного мониторинга

	1 CO (SPDT)		1 CO (SPDT)		1 CO (SPDT)	
Конфигурация контактов						
Номинальный ток А AC/DC	0.5/0.1		0.5/0.1		0.5/0.1	
Номинальное напряжение В AC/DC	250/30		250/30		250/30	
Сечение провода (07P.01)	Одножильный провод	Многожильный провод	Одножильный провод	Многожильный провод	Одножильный провод	Многожильный провод
	мм <sup>2</sup>	1.5	1.5	1.5	1.5	1.5
	AWG	16	16	16	16	16

**Сертификация** (в соответствии с типом)



**7P.09.1.255.0100**



- УЗИП Тип 1
- Модуль искровой разрядник для схемы N-PE для 3-фазных цепей, для конфигурации 3+1
- Съёмный контакт для удаленного контроля наличия модуля GDT
- Возможность установки в перевернутом положении
- Сменные модули

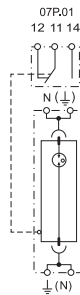

**7P.01.8.260.1025**



- УЗИП Тип 1+2
- Комбинация Варистор + искровой разрядник закрытого типа (для однофазных или трехфазных систем)
- Визуальный контроль и съёмный контакт для удаленного контроля состояния варистора / наличия модуля GDT
- Возможность установки в перевернутом положении
- Сменные модули

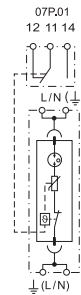

**7P.02.8.260.1025**



- УЗИП Type 1+2
- Комбинация Варистор + встроенный искровой разрядник (для однофазных систем)
- Визуальный контроль и съёмный контакт для удаленного контроля состояния варистора / наличия модуля N-PE GDT
- Возможность установки в перевернутом положении
- Сменные модули

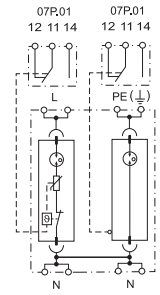

## Характеристики

**УЗИП Тип 1+2 Ограничитель перенапряжений, способный работать при высоких разрядах без остаточного тока – для трехфазных систем (230/400 В)**

- Разрядники для защиты от перенапряжений для низковольтных систем для защиты оборудования от повышенного напряжения, вызванного прямым попаданием молнии, перегрузками из-за индукции и включением оборудования
- Для установки в разделительных зонах LPZ 0 - LPZ 1 и выше
- Комбинация мощного варисторного блока и инкапсулированного искрового разрядника (GDT) обеспечивает разряд больших токов и устраняет токи утечки
- Без остаточного тока
- Очень низкое остаточное напряжение
- Низкое напряжение  $U_p$
- Сменные модули
- Возможность установки в перевернутом положении (благодаря двойной маркировке клемм и новой системе ограничителей сменных модулей)
- Визуальный контроль неисправности: Норма/Заменить
- Сдвоенные винтовые клеммы
- Съёмная клемма для удаленного контроля состояния: Норма/Заменить/Наличие. Клемма 07P.01 в комплекте
- В соответствии с EN 61643-11
- Монтаж на рейку 35мм (EN 60715), ширина каждого модуля 36мм

**7P.03.8.260.1025** УЗИП Тип 1+2 для трехфазных цепей без нейтрали (шина PE-N). Варистор + искровой разрядник GDT, защита L1, L2, L3-PEN

**7P.04.8.260.1025** УЗИП Тип 1+2 для трехфазных цепей с нейтралью. Варистор + искровой разрядник GDT, защита L1, L2, L3-N + искровой разрядник N-PE

**7P.05.8.260.1025** УЗИП Тип 1+2 для трехфазных цепей с нейтралью. Варистор + разрядник GDT, защита L1, L2, L3-N + варистор + разрядник GDT N-PE

7P.03.8.260.1025



- УЗИП Тип 1+2
- Комбинация 3-х Варистор + инкапсулированный искровой разрядник
- Контакт для удаленного контроля состояния варистора / наличия модуля GDT
- Возможность установки в перевернутом положении
- Сменные модули

7P.04.8.260.1025



- УЗИП Тип 1+2
- Комбинация 3 Варистора + инкапсулированный искровой разрядник + дополнительный инкапсулированный искровой разрядник
- Визуальный контроль и съёмный контакт для удаленного контроля состояния варистора и модуля GDT / наличия модуля GDT N-PE
- Возможность установки в перевернутом положении
- Сменные модули

7P.05.8.260.1025



- УЗИП Тип 1+2
- Комбинация 4 Варистора + инкапсулированный искровой разрядник
- Визуальный контроль и съёмный контакт для удаленного контроля состояния варистора и модуля GDT
- Возможность установки в перевернутом положении
- Сменные модули

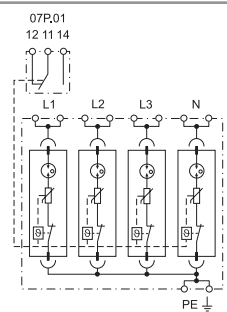
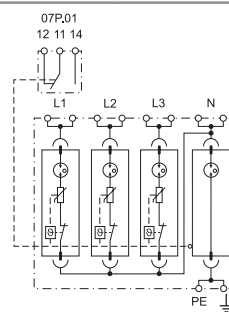
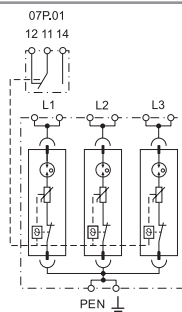

Габаритные чертежи см. стр.325-328

Характеристики УЗИП		L-PEN	L-N	N-PE	L, N-PE
Номинальное напряжение ( $U_N$ )	В AC	230	230	—	230
Максимальное рабочее напряжение ( $U_C$ )	В AC	260	260	255	260
Импульсный ток от молнии (10/350 мкс) ( $I_{imp}$ )	кА	25	25	100	25
Номинальный ток разряда (8/20 мкс) ( $I_n$ )	кА	30	30	100	30
Максимальный ток разряда (8/20 мкс) ( $I_{max}$ )	кА	60	60	100	60
Уровень защиты напряжения ( $U_p$ )	кВ	1.5	1.5	1.5	1.5
Кратковременное перенапряжение - 120 мин (TOV)	AC	440	440	—	440
Возможность независимого включения последующего тока ( $I_R$ )	А	Нет последующей нагрузки	Нет последующей нагрузки	100	Нет последующей нагрузки
Время отклика ( $t_a$ )	нс	100	100	100	100
Проверка на короткое замыкание при максимальной защите от перенапряжения	кА <sub>ms</sub>	50	50	—	50
Максимальная защита от перенапряжения (gL/gG)		250 A	250 A	—	250 A
Максимальная защита от перенапряжения при последовательном подключении		125 A gL/gG	125 A gL/gG	—	125 A gL/gG
Коды заменяемых модулей		7P.00.8.260.0025	7P.00.8.260.0025	7P.00.1.000.0100	7P.00.8.260.0025
<b>Прочие технические характеристики</b>					
Диапазон температур	°C	-40...+80			
Категория защиты		IP20			
Сечение провода		Одножильный провод		Многожильный провод	
	мм <sup>2</sup>	1x2.5...1x50		1x2.5...1x35	
	AWG	1x13...1x1		1x13...1x2	
Длина зачистки провода	мм	11			
Момент затяжки винтов	Нм	4			
<b>Характеристики контактов для удаленного мониторинга</b>					
Конфигурация контактов		1 CO (SPDT)	1 CO (SPDT)	1 CO (SPDT)	
Номинальный ток	A AC/DC	0.5/0.1	0.5/0.1	0.5/0.1	
Номинальное напряжение	B AC/DC	250/30	250/30	250/30	
Сечение провода (07P.01)		Одножильный провод	Многожильный провод	Одножильный провод	Многожильный провод
	мм <sup>2</sup>	1.5	1.5	1.5	1.5
	AWG	16	16	16	16

Сертификация (в соответствии с типом)



## Характеристики

**УЗИП Тип 1+2 Ограничитель перенапряжений для высокопроизводительных систем с низким уровнем напряжения  $U_p$  – для однофазных / трехфазных систем**

- Разрядники для защиты от перенапряжений для систем 230/400В для защиты оборудования от повышенного напряжения, вызванного прямым или непрямым попаданием молнии
- Для установки в разделительных зонах LPZ 0 и LPZ 1
- Низкий уровень напряжения  $U_p$  для защиты чувствительного оборудования
- Визуальный контроль состояния варистора - Норма/Заменить
- Контакт для удаленного мониторинга состояния варистора. Клемма 07P.01 в комплекте
- В соответствии с EN 61643-1 11
- Ширина каждого модуля 17.5 мм, монтаж на рейку 35мм EN 60715

**7P.12.8.275.1012** УЗИП Тип 1+2 для однофазных систем с нейтралью.

- Варисторная защита L-N + искровой разрядник N-PE для однофазных систем
- Заменяемые модули: Искровой разрядник и Варистор

**7P.13.8.275.1012** УЗИП Тип 1+2 для трехфазных систем без нейтрали (шина PEN).

- Варисторная защита L1, L2, L3-PEN для трехфазных систем
- Заменяемые варисторные модули

7P.12 / 7P.13

Винтовые клеммы



Габаритные чертежи см. стр. 325-328

7P.12.8.275.1012



- УЗИП Тип 1+2
- Заменяемые модули: Искровой разрядник и Варистор (для однофазных систем)
- Визуальный и удаленный контроль состояния варистора

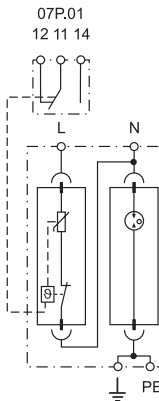

7P.13.8.275.1012



- УЗИП Тип 1+2
- Заменяемые варисторные модули (для трехфазных систем)
- Визуальный и удаленный контроль состояния варисторов

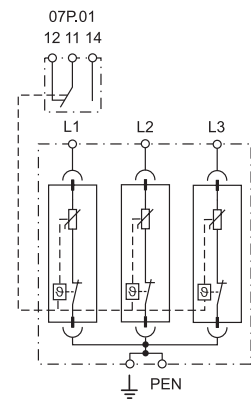

Характеристики УЗИП		L-N	N-PE	L-PEN	
Номинальное напряжение ( $U_N$ )	В AC	230	—	230	
Максимальное рабочее напряжение ( $U_C$ )	В AC/DC	275/350	255/—	275/350	
Импульсный ток от молнии (10/350 мкс) ( $I_{imp}$ )	kA	12.5	25	12.5	
Номинальный ток разряда (8/20 мкс) ( $I_n$ )	kA	30	40	30	
Максимальный ток разряда (8/20 мкс) ( $I_{max}$ )	kA	60	60	60	
Уровень защиты напряжения ( $U_p$ )	kV	1.2	1.5	1.2	
Возможность независимого включения последующего тока ( $I_{fi}$ )	A	Нет последующей нагрузки	100	Нет последующей нагрузки	
Время отклика ( $t_a$ )	нс	25	100	25	
Проверка на короткое замыкание при максимальной защите от перенапряжения	kA <sub>rms</sub>	50	—	50	
Максимальная защита от перенапряжения (gL/gG)		160 A	—	160 A	
Коды заменяемых модулей		7P.10.8.275.0012	7P.10.1.000.0025	7P.10.8.275.0012	
Прочие технические характеристики					
Диапазон температур	°C	-40...+80			
Категория защиты		IP20			
Сечение провода		Одножильный провод		Многожильный провод	
	мм <sup>2</sup>	1x1...1x35		1x1...1x25	
	AWG	1x 17...1x2		1x 17...1x4	
Длина зачистки провода	мм	14			
Момент затяжки винтов	Нм	4			
Характеристики контактов для удаленного мониторинга					
Конфигурация контактов		1 CO (SPDT)	—	1 CO (SPDT)	
Номинальный ток	A AC/DC	0.5/0.1	—	0.5/0.1	
Номинальное напряжение	В AC/DC	250/30	—	250/30	
Сечение провода (07P.01)		Одножильный провод	Многожильный провод	Одножильный провод	Многожильный провод
	мм <sup>2</sup>	1.5	1.5	1.5	1.5
	AWG	16	16	16	16
Сертификация (в соответствии с типом)					

## Характеристики

УЗИП Тип 1+2 Ограничитель перенапряжений для высокопроизводительных систем с низким уровнем напряжения  $U_p$  – для трехфазных систем

- Разрядники для защиты от перенапряжений для систем 230/400В для защиты оборудования от повышенного напряжения, вызванного прямым или косвенным попаданием молнии.
- Для установки в разделительных зонах LPZ 0 и LPZ 1
- Низкий уровень напряжения  $U_p$  для защиты чувствительного оборудования
- Визуальный контроль состояния варистора - Норма/Заменить
- Контакт для удаленного мониторинга состояния варистора. Клемма 07P.01 в комплекте
- Заменяемые варисторные модули
- В соответствии с EN 61643-11
- Ширина каждого модуля 17.5 мм, монтаж на рейку 35мм EN 60715

**7P.14.8.275.1012** УЗИП Тип 1+2 для трехфазных систем с нейтралью.

- Варисторная защита L1, L2, L3-N + искровой разрядник N-PE
- Заменяемые варисторные модули
- Незаменяемый Искровой разрядник

**7P.15.8.275.1012** УЗИП Тип 1+2 для трехфазных систем с нейтралью.

- Варисторная защита L1, L2, L3,N-PE
- Заменяемые варисторные модули

7P.14 / 7P.15

Винтовые клеммы



Габаритные чертежи см. стр. 325-328

### Характеристики УЗИП

	L-N	N-PE	L, N-PE
Номинальное напряжение ( $U_N$ ) В AC	230	—	230
Максимальное рабочее напряжение ( $U_C$ ) В AC/DC	275/350	255/—	275/350
Импульсный ток от молнии (10/350 мкс) ( $I_{imp}$ ) kA	12.5	50	12.5
Номинальный ток разряда (8/20 мкс) ( $I_n$ ) kA	30	50	30
Максимальный ток разряда (8/20 мкс) ( $I_{max}$ ) kA	60	100	60
Уровень защиты напряжения ( $U_p$ ) кВ	1.2	1.5	1.2
Возможность независимого включения последующего тока ( $I_{fi}$ ) А	Нет последующей нагрузки	100	Нет последующей нагрузки
Время отклика ( $t_a$ ) нс	25	100	25
Проверка на короткое замыкание при максимальной защите от перенапряжения kA <sub>rms</sub>	50	—	50
Максимальная защита от перенапряжения (gL/gG)	160 A	—	160 A
Коды заменяемых модулей	7P.10.8.275.0012	—	7P.10.8.275.0012

### Прочие технические характеристики

Диапазон температур °C	-40...+80		
Категория защиты	IP20		
Сечение провода мм <sup>2</sup>	Одножильный провод		Многожильный провод
	1x1...1x35		1x1...1x25
AWG	1x 17...1x2		1x 17...1x4
Длина зачистки провода мм	14		
Момент затяжки винтов Нм	4		

### Характеристики контактов для удаленного мониторинга

Конфигурация контактов	1 CO (SPDT)	—	1 CO (SPDT)	
Номинальный ток А AC/DC	0.5/0.1	—	0.5/0.1	
Номинальное напряжение В AC/DC	250/30	—	250/30	
Сечение провода (07P.01) мм <sup>2</sup>	Одножильный провод	Многожильный провод	Одножильный провод	Многожильный провод
	1.5	1.5	1.5	1.5
AWG	16	16	16	16

Сертификация (в соответствии с типом)



7P.14.8.275.1012



- УЗИП Тип 1+2
- Заменяемые варисторные модули
- Визуальный и удаленный контроль состояния варистора

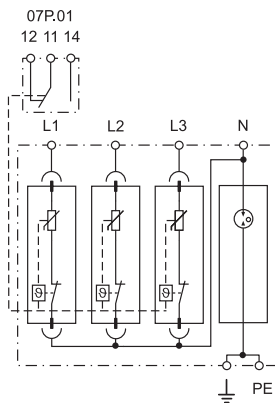

7P.15.8.275.1012



- УЗИП Тип 1+2
- Заменяемые варисторные модули
- Визуальный и удаленный контроль состояния варисторов

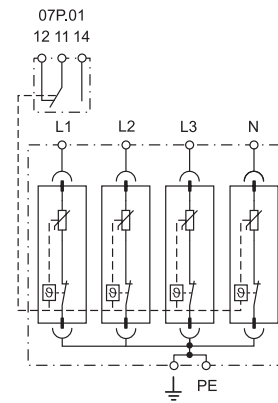

## Характеристики

**УЗИП Тип 1+2 Ограничитель перенапряжений для однофазных / трехфазных систем AC и DC**

- Ограничитель перенапряжений для систем AC и DC для защиты оборудования от наведенного перенапряжения или переходных процессов при коммутации
- Для установки в разделительных зонах LPZ 1 - LPZ 2 или выше
- Визуальный контроль состояния варистора - Норма/Заменить
- Контакт для удаленного мониторинга состояния варистора. Клемма 07P.01 в комплекте
- Сменные модули варистор и искровой разрядник
- В соответствии с EN 61643-11:2012
- Ширина каждого модуля 17,5 мм, монтаж на рейку 35мм EN 60715

**7P.21.8.075.1015** УЗИП Тип 2, однополярная защита для систем DC или низковольтных систем AC, одна фаза

- Варисторная защита +/- или L/N (GND); +/- или GND (L/N)

**7P.21.8.130.1015** УЗИП Тип 2, однополярная защита для систем DC или низковольтных систем AC, одна фаза

- Варисторная защита +/- или L/N (GND); +/- или GND (L/N)

**7P.21.8.275.1020** УЗИП Тип 2, однополярная защита для однофазных или трехфазных систем (230/400 В).

- Варисторная защита L/N(GND)-GND/(L/N)
- Заменяемые варисторные модули

**7P.21.8.440.1020** УЗИП Тип 2, однополярная защита для трехфазных систем (400 В).

- Варисторная защита L/N(GND)-GND/(L/N)
- Заменяемые варисторные модули

**7P.22.8.275.1020** УЗИП Тип 2 для однофазных систем с нейтралью.

- Варисторная защита L-N + искровой разрядник N-PE
- Сменные модули варистор и искровой разрядник

**7P.27.8.275.1020** УЗИП Тип 2 для однофазных систем с нейтралью.

- Варисторная защита L, N-PE
- Заменяемые варисторные модули

Габаритные чертежи см. стр. 325-328

**Характеристики УЗИП**

	075.1015	130.1015	275.1020	440.1020	L-N	N-PE	L, N-PE
Номинальное напряжение ( $U_N$ ) В AC	60/60	110/125	230/—	400/—	230/—	—	230/—
Максимальное рабочее напряжение ( $U_C$ ) В AC/DC	75/100	130/170	275/350	440/585	275/—	255/—	275/—
Номинальный ток разряда (8/20 мкс) ( $I_n$ ) kA	15	15	20	20	20	20	20
Максимальный ток разряда (8/20 мкс) ( $I_{max}$ ) kA	40	40	40	40	40	40	40
Уровень защиты напряжения в 5кА ( $U_{P5}$ ) кВ	0.3	0.45	0.9	1.5	0.9	—	0.9
Уровень защиты напряжения в $I_n(U_P)$ кВ	0.4	0.6	1.2	1.9	1.2	1.5	1.2
Время отклика ( $t_a$ ) нс	25				25	100	25
Проверка на короткое замыкание при максимальной защите от перенапряжения kA <sub>rms</sub>	50		25	50	—	50	
Максимальная защита от перенапряжения (gL/gG)	160 A		125 A	160 A	—	160 A	
Коды заменяемых модулей	*	**	***	****	7P.20.8.275.0020	7P.20.1.000.0020	7P.20.8.275.0020

**Прочие технические характеристики**

Диапазон температур °C

Категория защиты

Сечение провода

мм<sup>2</sup>

AWG

Длина зачистки провода мм

Момент затяжки винтов Нм

**Характеристики контактов для удаленного мониторинга**

Конфигурация контактов

Номинальный ток А AC/DC

Номинальное напряжение В AC/DC

Сечение провода (07P.01)

мм<sup>2</sup>

AWG

**Сертификация (в соответствии с типом)**

## 7P.21.8.xxx.10xx



- УЗИП Тип 2 (1 варистор)
- Заменяемый варисторный модуль
- Визуальный и удаленный контроль состояния варистора

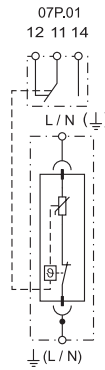

- \* 7P.20.8.075.0015
- \*\* 7P.20.8.130.0015
- \*\*\* 7P.20.8.275.0020
- \*\*\*\* 7P.20.8.440.0020

## 7P.22.8.275.1020



- УЗИП Тип 2 (1 варистор + 1 искровой разрядник)
- Комбинация заменяемый варистор и искровой разрядник закрытого типа
- Визуальный и удаленный контроль состояния варистора

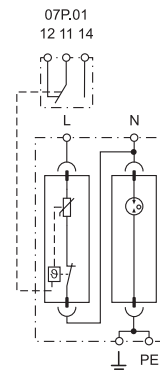

## 7P.27.8.275.1020



- УЗИП Тип 2 (2 варистора)
- Заменяемый варисторный модуль
- Визуальный и удаленный контроль состояния варистора

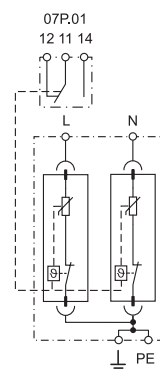

E

## Характеристики

### Устройства защиты от импульсных перенапряжений (УЗИП) Тип 2 - трехфазные системы

- Ограничитель перенапряжений для систем 230/400В для защиты оборудования от наведенного перенапряжения или переходных процессов при коммутации
- Для установки в разделительных зонах LPZ 1 - LPZ 2 или выше
- Визуальный контроль состояния варистора Норма/Заменить
- Контакт для удаленного мониторинга состояния варистора. Клемма 07P.01 в комплекте
- Сменные модули варистор и искровой разрядник
- В соответствии с EN 61643-11:2012
- Монтаж на рейку 35мм (EN 60715)

**7P.23.8.275.1020** УЗИП Тип 2 для трехфазных систем без нейтрали (шина PEN).

- Варисторная защита L1, L2, L3-PEN
- Заменяемые варисторные модули

**7P.24.8.275.1020** УЗИП Тип 2 для трехфазных систем с нейтралью.

- Варисторная защита L1, L2, L3 + искровой разрядник N-PE
- Сменные модули варистор и искровой разрядник

**7P.25.8.275.1020** УЗИП Тип 2 для трехфазных систем с нейтралью.

- Варисторная защита L1, L2, L3, N-PE
- Заменяемые варисторные модули

7P.23.8 / 7P.24 / 7P.25  
Винтовые клеммы



Габаритные чертежи см. стр. 325-328

7P.23.8.275.1020



- УЗИП Тип 2 (3 варистора)
- Заменяемые варисторные модули
- Визуальный и удаленный контроль состояния варистора

7P.24.8.275.1020



- УЗИП Тип 2 (3 варистора + 1 искровой разрядник)
- Комбинация: заменяемые варисторы и искровой разрядник закрытого типа
- Визуальный и удаленный контроль состояния варистора

7P.25.8.275.1020



- УЗИП Тип 2 (4 варистора)
- Заменяемые варисторные модули
- Визуальный и удаленный контроль состояния варистора

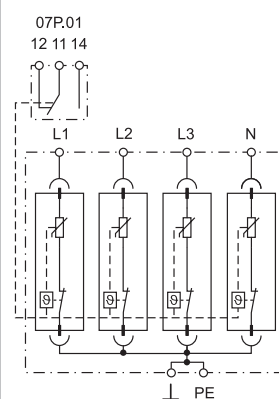
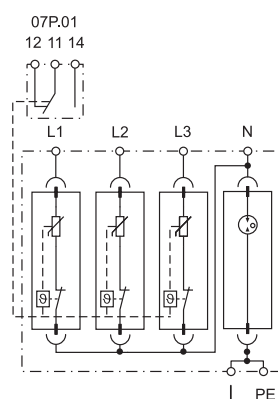
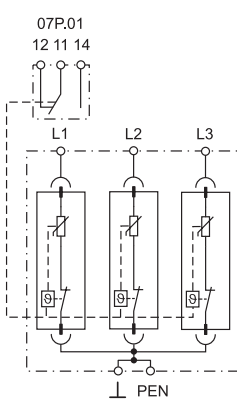

### Характеристики УЗИП

	L - PEN	L-N	N-PE	L, N-PE
Номинальное напряжение ( $U_N$ ) В AC	230	230	—	230
Максимальное рабочее напряжение ( $U_C$ ) В AC/DC	275/350	275/—	255/—	275/350
Номинальный ток разряда (8/20 мкс) ( $I_n$ ) kA	20	20	20	20
Максимальный ток разряда (8/20 мкс) ( $I_{max}$ ) kA	40	40	40	40
Уровень защиты напряжения в 5kA ( $U_{P5}$ ) kВ	0.9	0.9	—	0.9
Уровень защиты напряжения в $I_n$ ( $U_P$ ) кВ	1.2	1.2	1.5	1.2
Время отклика ( $t_a$ ) нс	25	25	100	25
Проверка на короткое замыкание при максимальной защите от перенапряжения kA <sub>ms</sub>	50	50	—	50
Максимальная защита от перенапряжения (gL/gG)	160 A	160 A	—	160 A
Коды заменяемых модулей	7P.20.8.275.0020	7P.20.8.275.0020	7P.20.1.000.0020	7P.20.8.275.0020

### Прочие технические характеристики

Диапазон температур °C	-40...+80		
Категория защиты	IP20		
Сечение провода	Одножильный провод		stranded cable
	мм <sup>2</sup>	1x1...1x35	1x1...1x25
	AWG	1x 17...1x2	1x 17...1x4
Длина зачистки провода мм	14		
Момент затяжки винтов Нм	4		

### Характеристики контактов для удаленного мониторинга

Конфигурация контактов	1 CO (SPDT)		1 CO (SPDT)		1 CO (SPDT)	
Номинальный ток A AC/DC	0.5/0.1		0.5/0.1		0.5/0.1	
Номинальное напряжение В AC/DC	250/30		250/30		250/30	
Сечение провода (07P.01)	Одножильный провод	Многожильный провод	Одножильный провод	Многожильный провод	Одножильный провод	Многожильный провод
	мм <sup>2</sup>	1.5	1.5	1.5	1.5	1.5
	AWG	16	16	16	16	16

Сертификация (в соответствии с типом)



## Характеристики

Устройства защиты от импульсных перенапряжений (УЗИП) Тип 2 для фотогальванических систем

- Защиты фотогальванических систем DC (от 420 до 1200В)
- Защищает оборудование от наведенного перенапряжения, вызванного ударами молнии или переходными процессами при коммутации

**7P.26.9.420.1020**,  $U_{CPV} = 420$  В DC  
**7P.23.9.750.1020**,  $U_{CPV} = 750$  В DC  
**7P.23.9.200.1015**,  $U_{CPV} = 1200$  В DC

- Визуальный контроль состояния варистора Норма/Заменить
- Контакт для удаленного мониторинга состояния варистора. Клемма 07P.01 в комплекте
- Заменяемые варисторные модули
- В соответствии с rEN 50539-11:2010
- Монтаж на рейку 35мм (EN 60715)

7P.23.9 / 7P.26

Винтовые клеммы



Габаритные чертежи см. стр. 325-328

**7P.26.9.420.1020**



- УЗИП Тип 2 (2 варистора + 1 искровой разрядник) для фотогальванических систем 420В DC
- Комбинация: заменяемые варисторы и искровой разрядник закрытого типа
- Визуальный и удаленный контроль состояния варисторов

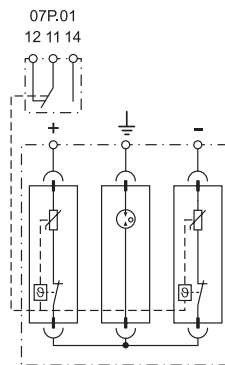

**7P.23.9.750.1020**



- УЗИП Тип 2 (3 варистора) для фотогальванических систем 750В DC
- Заменяемые варисторы
- Визуальный и удаленный контроль состояния варисторов

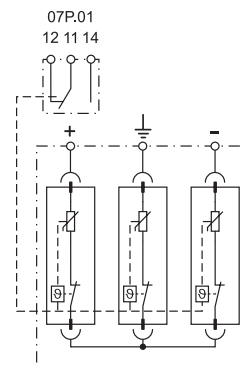

**7P.23.9.200.1015**



- УЗИП Тип 2 (3 варистора) для фотогальванических систем 1200В DC
- Заменяемые варисторы
- Визуальный и удаленный контроль состояния варисторов

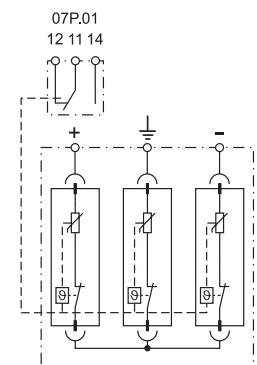

### Характеристики УЗИП

	Варисторный модуль		Искровой разрядник		Варисторный модуль		Варисторный модуль	
Максимальное рабочее напряжение ( $U_{CPV}$ ) В DC	420				750		1200	
Макс. рабочее напряжение / на модуль ( $U_{CPV}$ ) В DC	375		420		375		600	
Номинальный ток разряда (8/20 мкс) /на модуль ( $I_n$ ) kA	20		20		20		15	
Максимальный ток разряда (8/20 мкс) /на модуль ( $I_{max}$ ) kA	40		40		40		30	
Уровень напряжения защиты на модуль ( $U_p$ ) кВ	1.8		1.5		1.8		2.1	
Уровень напряжения защиты для системы $U_p$ (+ → -) / (+/- → PE) кВ	3.6/1.5				3.6/3.6		4.2/4.2	
Время отклика ( $t_a$ ) нс	25		100		25		25	
Выдерживает ток короткого замыкания $I_{SCPV}$ А	63		—		63		125	
Коды заменяемых модулей	7P.20.9.375.0020		—		7P.20.9.375.0020		7P.20.9.600.0015	

### Прочие технические характеристики

Диапазон температур °C	-40...+80							
Категория защиты	IP20							
Сечение провода	Одножильный провод				Многожильный провод			
	мм <sup>2</sup>		1x1...1x35		мм <sup>2</sup>		1x1...1x25	
	AWG		1x 17...1x2		AWG		1x 17...1x4	
Длина зачистки провода мм	14							
Момент затяжки винтов Нм	4							

### Характеристики контактов для удаленного мониторинга

	1 CO (SPDT)		1 CO (SPDT)		1 CO (SPDT)	
Номинальный ток А AC/DC	0.5/0.1		0.5/0.1		0.5/0.1	
Номинальное напряжение В AC/DC	250/30		250/30		250/30	
Сечение провода (07P.01)	Одножильный провод		Одножильный провод		Одножильный провод	
	мм <sup>2</sup>		1.5		1.5	
	AWG		16		16	

Сертификация (в соответствии с типом)





## Характеристики

УЗИП Тип 1+2 и Тип 2 Ограничитель перенапряжений для фотогальванических систем

- Ограничитель перенапряжений для защиты фотогальванических систем DC (1020 В)
- Защищает оборудование от наведенного перенапряжения, вызванного ударами молнии (Тип 1+2 только) и переходными процессами при коммутации (Тип 1+2 и Тип 2)

7P.26.9.000.1015,  $U_{CPV} = 1020$  В DC (Тип 2)

7P.23.9.000.1015,  $U_{CPV} = 1020$  В DC (Тип 2)

7P.03.9.000.1012,  $U_{CPV} = 1000$  В DC (Тип 1+2)

- Визуальный контроль состояния варистора Норма/Заменить
- Контакт для удаленного мониторинга состояния варистора. Клемма 07P.01 в комплекте
- Заменяемые варисторные модули
- В соответствии с рEN 50539-11:2010
- Монтаж на рейку 35мм (EN 60715)

7P.23.9 / 7P.26 / 7P.03

Винтовые клеммы



E

Габаритные чертежи см. стр. 325-328

7P.26.9.000.1015



- УЗИП Тип 2 (2 варистора + 1 искровой разрядник) для фотогальванических систем 1020В DC
- Комбинация: заменяемые варисторы и искровой разрядник закрытого типа
- Визуальный и удаленный контроль состояния варисторов

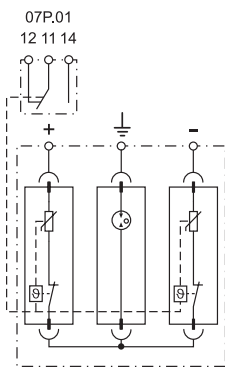

7P.23.9.000.1015



- УЗИП Тип 2 (3 варистора) для фотогальванических систем 1020В DC
- Заменяемые варисторы
- Визуальный и удаленный контроль состояния варисторов

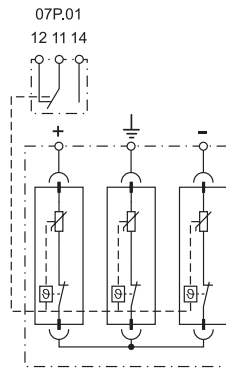

7P.03.9.000.1012



- УЗИП Тип 2 (3 варистора) для фотогальванических систем 1000В DC
- Заменяемые варисторы
- Визуальный и удаленный контроль состояния варисторов

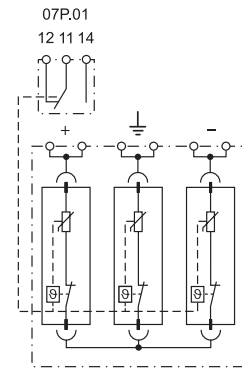

### Характеристики УЗИП

	Варисторный модуль		Искровой разрядник	Варисторный модуль		Варисторный модуль	
	Максимальное рабочее напряжение ( $U_{CPV}$ ) В DC	1,020			1,020		1,000
Макс. рабочее напряжение / на модуль ( $U_{CPV}$ ) В DC	510		1020	510		500	
Импульсный ток от молнии (10/350мкс) на модуль ( $I_{mp}$ ) кА	—		—	—		12.5	
Номинальный ток разряда (8/20 мкс) / на модуль ( $I_n$ ) кА	15		15	15		30	
Максимальный ток разряда (8/20 мкс) / на модуль ( $I_{max}$ ) кА	30		30	30		60	
Уровень напряжения защиты на модуль ( $U_p$ ) кВ	2		2.5	2		1.8	
Уровень напряжения защиты для системы $U_p (+ \rightarrow -) / (+/- \rightarrow PE)$ кВ	4/2.5			4/4		3.6/3.6	
Время отклика ( $t_a$ ) нс	25		100	25		25	
Выдерживает ток короткого замыкания $I_{SCPV}$ А	125		—	125		125	
Коды заменяемых модулей	7P.20.9.500.0015		7P.20.1.000.9015	7P.20.9.500.0015		7P.00.9.500.0012	

### Прочие технические характеристики

Диапазон температур	°C							-40...+80	
Категория защиты								IP20	
Сечение провода	Одножильный провод		Многожильный провод			Одножильный провод	Многожильный провод		
	мм <sup>2</sup>	1x1...1x35	1x1...1x25			1x2.5...1x50	1x2.5...1x35		
	AWG	1x17...1x2	1x17...1x4			1x13...1x1	1x13...1x2		
Длина зачистки провода	мм	14				9			
Момент затяжки винтов	Нм	4				4			
<b>Характеристики контактов для удаленного мониторинга</b>									
Конфигурация контактов	1 CO (SPDT)			1 CO (SPDT)			1 CO (SPDT)		
Номинальный ток	А AC/DC	0.5/0.1			0.5/0.1			0.5/0.1	
Номинальное напряжение	В AC/DC	250/30			250/30			250/30	
Сечение провода (07P.01)	Одножильный провод		Многожильный провод		Одножильный провод		Многожильный провод		
	мм <sup>2</sup>	1.5	1.5		1.5	1.5		1.5	1.5
	AWG	16	16		16	16		16	16

Сертификация (в соответствии с типом)



### УЗИП Тип 3, Ограничитель перенапряжений для однофазных систем для схем подключения TT и TN-S (с нейтралью) для установки в розетки и на рейку 35 мм

- Защищает электрическое и электронное оборудование от импульсов повышенного напряжения
- Комбинация варистор и искровой разрядник (GDT) предотвращает утечку тока на землю
- В соответствии с EN 61643-11

#### 7P.36.8.275.2003

- Обеспечивает простую защиту электрических цепей 230 В AC
- "Y" конфигурация: варистор + искровой разрядник с очень низким уровнем  $U_p$  напряжения
- Акустическая сигнализация необходимости замены варистор и jumper тест состояния УЗИП
- 3 провода, длиной 150 мм для подключения к клеммам розетки

#### 7P.32.8.275.0005

- "1+1" конфигурация: варистор + искровой разрядник с очень низким уровнем  $U_p$  напряжения
- IP 65 УЗИП
- Светодиодная индикация необходимости замены УЗИП
- 3 провода, длиной 150 мм для простого подключения

#### 7P.37.8.275.1003

- "1+1" конфигурация: варистор + искровой разрядник с очень низким уровнем  $U_p$  напряжения
- Допускает последовательное подключение для нагрузок до 16 А
- Встроенный контакт для удаленного мониторинга состояния варистора
- Реле с переключающим контактом с золотым покрытием для коммутации сверхнизких нагрузок
- Ширина модуля 17,5 мм, защита L-N/N-PE
- Монтаж на DIN рейку 35 мм (EN 60715)

\* См. диаграмму L7P на стр. 21

См. чертежи на стр. 325-328

### Характеристики УЗИП

Номин. напряж. ( $U_N$ )	В AC	230	230	230
Максимальное продолжительное рабочее напряжение ( $U_C$ )	В AC	275	275	275
Номинальный ток нагрузки $I_L$	А	—	—	16
Номинальный ток разряда (8/20 мкс)				
L-N, L(N)-PE ( $I_n$ )	кА	3/3	5/5	3/3
Тест напряжения комбинированного генератора L-N, L(N)-PE ( $U_{OC}$ )	кВ	6/6	10/10	6/6
Уровень защиты напряжения L-N, L(N)-PE ( $U_p$ )	кВ	1/1.5	1/1.5	1/1.5
Время отклика L-N, L(N)-PE ( $t_a$ )	нс	25/100	25/100	25/100
Проверка на короткое замыкание при максимальной защите от перенапряжения	кA <sub>rms</sub>	1.5	3	5
Максимальная защита от перенапряжения		16 A gL/gG, C16A	16 A gL/gG, C16A	16 A gL/gG, B16A, C16A

### Прочие технические характеристики

Внешний температурный диапазон	°C	-20...+70	-25...+70	-25...+70*
Категория защиты		IP 20	IP 65	IP 20
Сечение провода		—	—	одножильный провод
	мм <sup>2</sup>	—	—	0.5...6
	AWG	—	—	20...10
Длина зачистки провода	мм	—	—	9
Момент затяжки винтов	Нм	—	—	0.8

### Характеристики контактов для удаленного мониторинга

Конфигурация контактов		—	—	1 CO (SPDT)
Номинальный ток	А AC	—	—	0.5
Номинальное напряжение	В AC	—	—	230
Отключающая способность DC1: 30/110	А	—	—	2/0.3
Мин. нагрузка переключения	мВт (В/мА)	—	—	10 (5/5)
Материал контактов		—	—	AgNi + Au

### Сертификация (в соответствии с типом)

#### 7P.36.8.275.2003



- УЗИП Тип 3
- "Y" конфигурация
- Акустическая сигнализация неисправности варистора (зуммер)

#### 7P.32.8.275.0005



- УЗИП Тип 3
- Может использоваться для защиты светодиодных индикаторов
- IP 65

#### 7P.37.8.275.1003



- УЗИП Тип 3
- Допускает последовательное подключение для нагрузок до 16 А
- Встроенный переключающий контакт для удаленного мониторинга состояния варистора

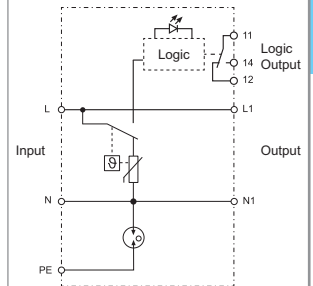
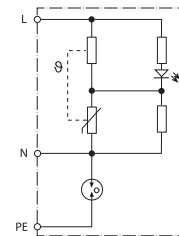
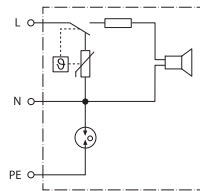

**УЗИП для цифровых линий Ethernet Cat. 6**

- Подходит для Ethernet, POE (Интернет с линией питания) и систем передачи цифровых данных до 250 МГц
- Защита все пар проводов с минимальным затуханием сигнала
- Алюминиевый корпус и RJ45 с металлическим экраном
- В комплекте аксессуары для монтажа; установка в непосредственной близости от защищаемого оборудования; Зона LPZ 2-3 (Тип 3)
- Соответствует EN 61643-21
- Монтаж на рейку 35 мм

**7P.68.9.060.0600**

- Ethernet Cat 6 - 60 В
- Разъемы RJ45 с заземлением

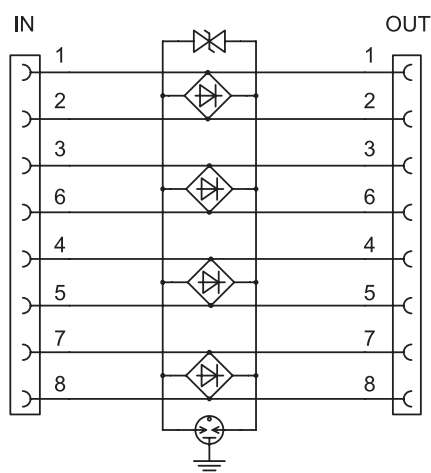

См. чертежи на стр. 325-328

**Характеристики УЗИП**

Номинальное напряжение системы ( $U_N$ )	В DC	48
Максимальное рабочее напряжение ( $U_C$ )	В DC	60
Номинальный ток нагрузки $I_L$	мА	500
C2 общий номинальный ток разряда (8/20 мкс) линия - PG ( $I_n$ )	кА	1.6
C2 номинальный ток разряда (8/20 мкс) линия-линия ( $I_n$ )	А	200
Уровень напряжения защиты линия-линия при $I_n$ (C2) - ( $U_p$ )	В	40
Уровень напряжения защиты линия-PG при $I_n$ (C2) - ( $U_p$ )	В	350
Уровень напряжения защиты линия-линия при 1 кВ/мкс (C3) - ( $U_p$ )	В	65
Вносимое затухание при 250 МГц	дБ	< 2
Время отклика	нс	1

**Прочие технические характеристики**

Внешний температурный диапазон	°C	-40...+80
Категория защиты		IP 20
Соединение Вход-выход		RJ45/RJ45 с экраном

Сертификация (в соответствии с типом)



## Информация по заказам

Пример: Серия 7P, УЗИП Тип 2, ограничитель перенапряжений для однофазных систем ( $U_c = 275$  В), 1 варистор + 1 встроенный искровой разрядник + контакт для удаленного мониторинга состояния,  $I_n = 20$  кА

**7 P . 2 2 . 8 . 2 7 5 . 1 0 2 0**

### Серия

### Тип

- 0 = Комбинированный тип 1 + 2 защитные разрядники высокий ток разряда
- 1 = Тип 1+2 ограничитель перенапряжений для высокопроизводительных систем с "низким  $U_p$ " уровнем напряжения
- 2 = Тип 2 защитный разрядник
- 3 = Тип 3 защитный разрядник
- 6 = УЗИП для цифровых линий

### Контур

- 1 = Однофазный (1 варистор)
- 2 = Однофазный (1 варистор + 1 искровой разрядник)
- 3 = Трехфазный (3 варистора)
- 4 = Трехфазный (3 варистора + 1 искровой разрядник)
- 5 = Трехфазный (4 варистора)
- 6 = 2 варистора + 1 искровой разрядник
- 7 = Однофазный (2 варисторы), тип 2 (7P.27)
- 7 = Однофазный (1 варистор + 1 искровой разрядник), тип 3, монтаж на DIN-рейку (7P.37)
- 8 = Защита полярности (УЗИП для цифровых линий)
- 9 = N-PE искровой разрядник для трехфазных систем
- 0 = Запасной модуль

### Источник тока

- 1 = N+PE подключение (только для одиночного модуля защитный разрядник и 7P.09)
- 8 = AC (50/60 Гц)
- 9 = DC (фотогальванические приложения и УЗИП для цифровых линий)

### Напряжение питания

- 000 = 1000 В DC Max PV УЗИП T1+2 (7P.03.9), 1020 В DC Max PV УЗИП T2 (7P.23.9, 7P.26.9) или подключение N+PE модуля искрового разрядника
- 060 = 60 В DC Max ( $U_c$ ) и УЗИП для цифровых линий
- 075 = 75 В AC
- 130 = 130 В AC
- 200 = 1200 В DC Макс
- 420 = 420 В DC Макс
- 750 = 750 В DC Макс
- 440 = 440 В Макс ( $U_c$ ) для УЗИП Тип 2 (для  $U_N = 400$  В AC)
- 275 = 275 В Макс для УЗИП Тип 1+2 "Low  $U_p$ ", Тип 2 ( $U_c$ ) (для  $U_N = 230-240$  В AC) и Тип 3
- 260 = 260 В Макс ( $U_c$ ) для УЗИП Тип 1+2 (для  $U_N = 230-240$  В AC)
- 255 = 255 В макс. ( $U_c$ ) для УЗИП тип 1, N+PE (7P.09)

### Номинальный ток разряда

- 100 = 100 кА ( $I_{imp}$  тип 1) только для 7P.09, N-PE GDT для 7P.04
- 050 = 50 кА ( $I_{imp}$  тип 1 N-PE GDT для 7P.02)
- 025 = 25 кА ( $I_{imp}$  Тип 1+2)
- 020 = 20 кА ( $I_n$  Тип 2)
- 015 = 15 кА ( $I_n$  Тип 2)
- 012 = 12.5 кА ( $I_{imp}$  Тип 1+2)
- 003 = 3 кА ( $I_n$  при  $U_{oc}$  только для 7P.32 and 7P.37)
- 005 = 5 кА ( $I_n$  при  $U_{oc}$  только для 7P.32)
- 600 = Ethernet Cat 6 (УЗИП для цифровых линий)

### Контакт для удаленного контроля состояния

- 0 = Без контакта для удаленного мониторинга (только некоторые УЗИП Тип 2 для цифровых линий)
- 1 = Встроенный контакт для удаленного контроля состояния
- 2 = Акустическая сигнализация неисправности
- 6 = Возможность установки в перевернутом положении

Другие типы УЗИП поставляются по дополнительному заказу.

## Установка в перевернутом положении

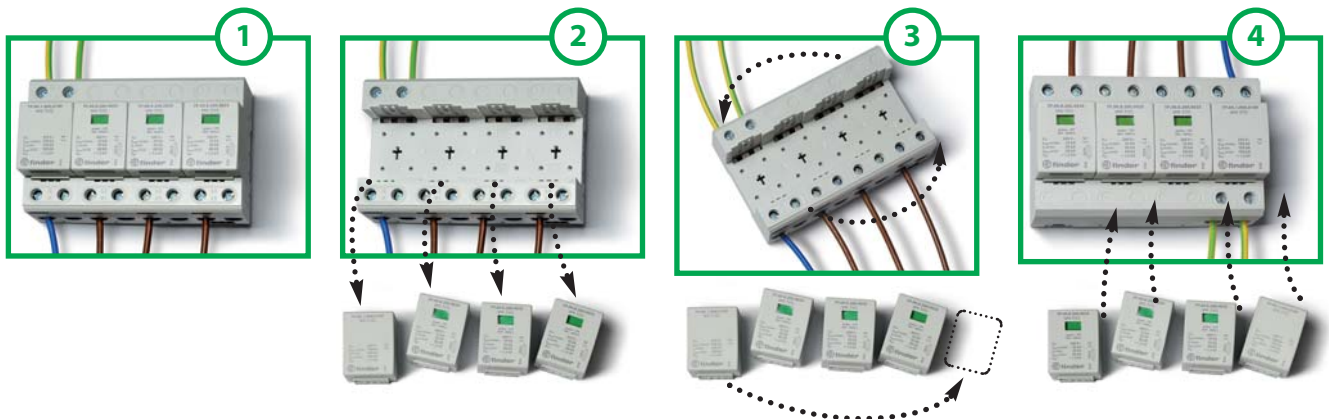

## Заменяемые модули



Заменяемые модули Варистор и Искровой разрядник	7P.00.8.260.0025	7P.00.9.500.0012	7P.00.1.000.0050	7P.00.1.000.0100
	Варистор	Варистор	Искровой разрядник	Искровой разрядник
Максимальное рабочее напряжение ( $U_c/U_{CPV}$ ) В AC/DC	260 / —	— / 500	255 / —	255 / —
Импульсный ток от молнии (10/350 мкс) ( $I_{imp}$ ) кА	25	12.5	50	100
Номинальный ток разряда (8/20 мкс) ( $I_n$ ) кА	30	30	100	100
Максимальный ток разряда (8/20 мкс) ( $I_{max}$ ) кА	60	60	100	100
Уровень защиты напряжения ( $U_p$ ) кВ	1.5	1.8	1.5	1.5
Время отклика ( $t_a$ ) нс	25	25	100	100
Максимальная защита от перенапряжения	250 A gL/gG	—	—	—



Заменяемые модули Варистор и Искровой разрядник	7P.10.8.275.0012	7P.10.1.000.0025
	Варистор	Искровой разрядник
Максимальное рабочее напряжение ( $U_c$ ) В AC	275	255
Импульсный ток от молнии (10/350 мкс) ( $I_{imp}$ ) кА	12.5	25
Номинальный ток разряда (8/20 мкс) ( $I_n$ ) кА	30	30
Максимальный ток разряда (8/20 мкс) ( $I_{max}$ ) кА	60	60
Уровень защиты напряжения ( $U_p$ ) кВ	1.2	1.5
Время отклика ( $t_a$ ) нс	25	100
Максимальная защита от перенапряжения	160 A gL/gG	—



Заменяемые модули Варистор	7P.20.8.075.0015	7P.20.8.130.0015	7P.20.8.275.0020	7P.20.8.440.0020
	Варистор	Варистор	Варистор	Варистор
Максимальное рабочее напряжение ( $U_c/U_{CPV}$ ) В AC/DC	75/100	130/170	275 /350	440/585
Номинальный ток разряда (8/20 мкс) ( $I_n$ ) кА	15	15	20	20
Максимальный ток разряда (8/20 мкс) ( $I_{max}$ ) кА	40	40	40	40
Уровень защиты напряжения ( $U_p$ ) кВ	0.4	0.6	1.2	1.5
Время отклика ( $t_a$ ) нс	25	25	25	25
Максимальная защита от перенапряжения	160 A gL/gG	160 gL/gG	160 gL/gG	125 gL/gG



Заменяемые модули Варистор	7P.20.9.375.0020	7P.20.9.500.0015	7P.20.9.600.0015
	Варистор	Варистор	Варистор
Максимальное рабочее напряжение ( $U_c/U_{CPV}$ ) В AC/DC	— / 375	— / 510	— / 600
Номинальный ток разряда (8/20 мкс) ( $I_n$ ) кА	20	15	15
Максимальный ток разряда (8/20 мкс) ( $I_{max}$ ) кА	40	30	30
Уровень защиты напряжения ( $U_p$ ) кВ	1.8	2	2.1
Время отклика ( $t_a$ ) нс	25	25	25
Максимальная защита от перенапряжения	125 A gL/gG	—	—



Заменяемые модули Варистор	7P.20.1.000.0020	7P.20.1.000.9015
	Искровой разрядник	Искровой разрядник
Максимальное рабочее напряжение ( $U_c/U_{CPV}$ ) В AC/DC	255 /—	— / 1,020
Номинальный ток разряда (8/20 мкс) ( $I_n$ ) кА	20	15
Максимальный ток разряда (8/20 мкс) ( $I_{max}$ ) кА	40	30
Уровень защиты напряжения ( $U_p$ ) кВ	1.5	2.5
Время отклика ( $t_a$ ) нс	100	100
Максимальная защита от перенапряжения	—	—

Кратковременное перенапряжение (TOV)	7P.32.8.275.2003	7P.37.8.275.1003
Перенапряжение при переходных процессах 5s L-N ( $U_{TOV}$ ) В	335	335
Перенапряжение при переходных процессах 5s L-PE ( $U_{TOV}$ ) В	400	400
Перенапряжение при переходных процессах 200 ms L-PE ( $U_{TOV}$ ) В	1,430	1,430

## Габариты

Тип 7P.05  
Винтовые клеммы

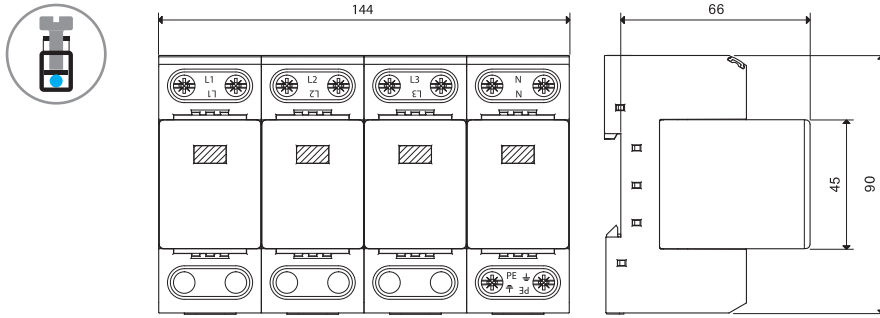

Тип 7P.12  
Винтовые клеммы

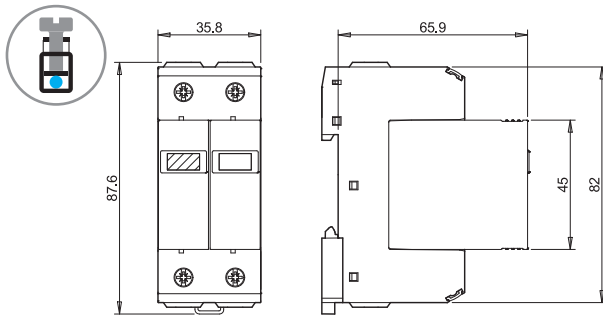

Тип 7P.13  
Винтовые клеммы

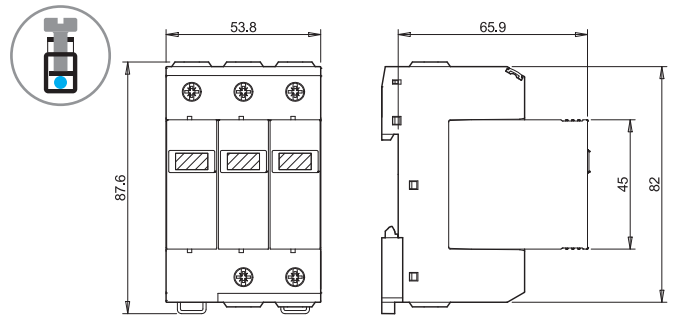

Тип 7P.14  
Винтовые клеммы

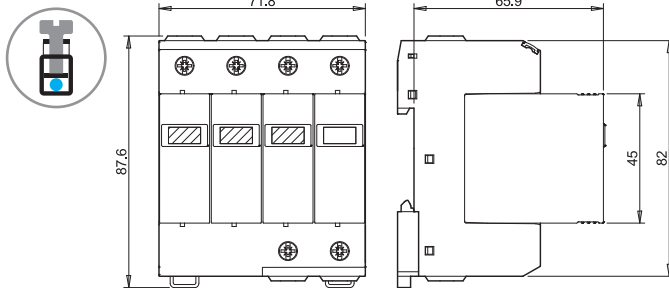

Тип 7P.15  
Винтовые клеммы

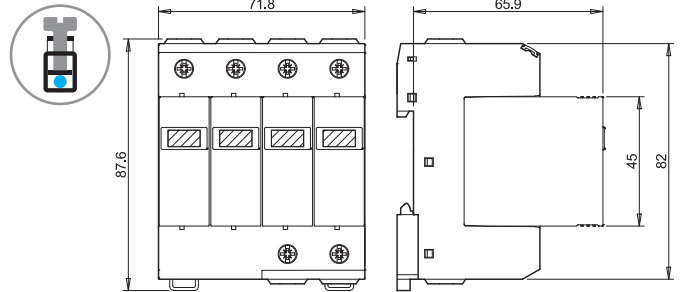

Тип 7P.21  
Винтовые клеммы

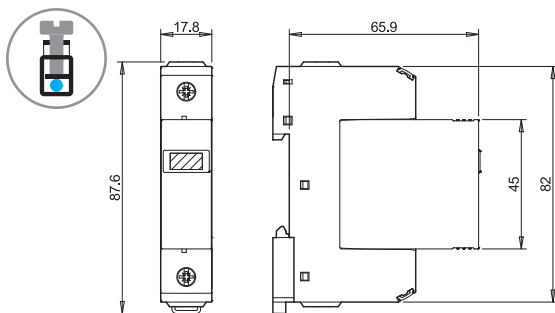

Тип 7P.22 / 7P.27  
Винтовые клеммы

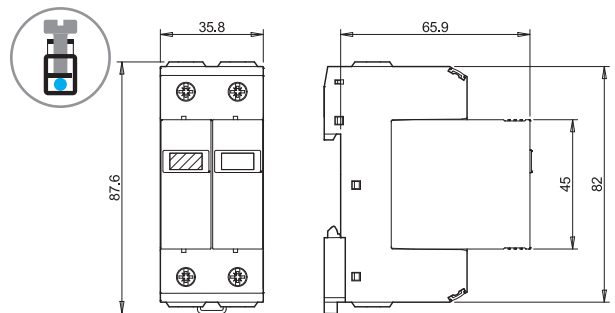

**Габариты**

Тип 7P.23.8  
Винтовые клеммы

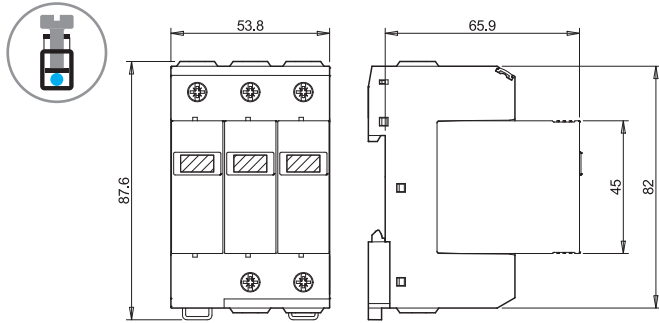

Тип 7P.24  
Винтовые клеммы

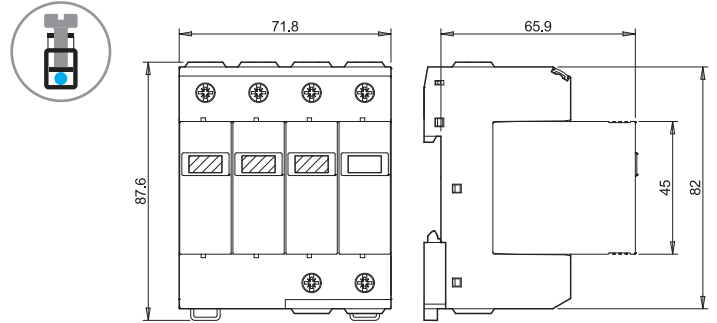

Тип 7P.23.9  
Винтовые клеммы

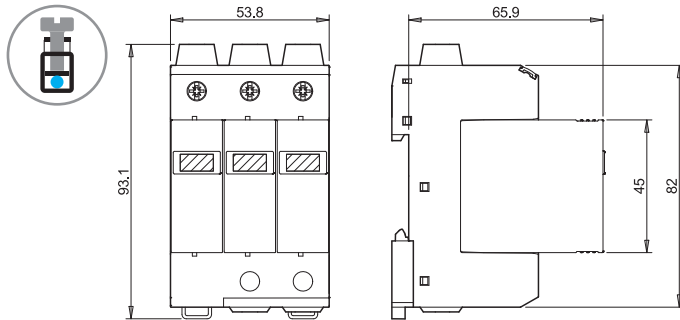

Тип 7P.25  
Винтовые клеммы

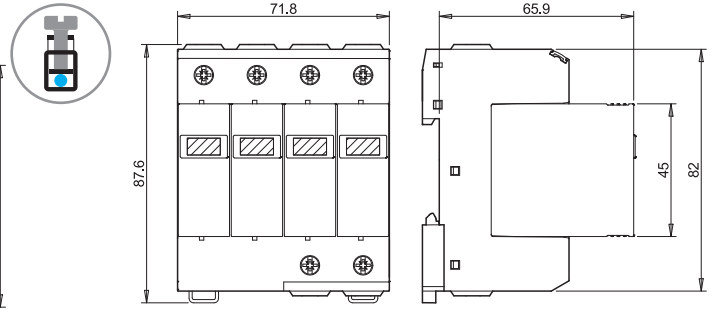

Тип 7P.26.9.000.1015  
Винтовые клеммы

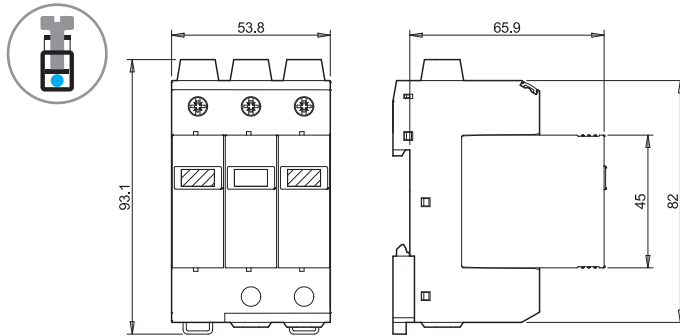

Тип 7P.26.9.420.1020  
Винтовые клеммы

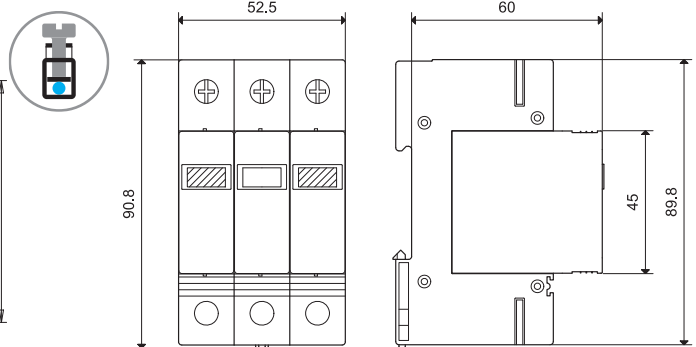

Тип 7P.23.9.000.6020  
Винтовые клеммы

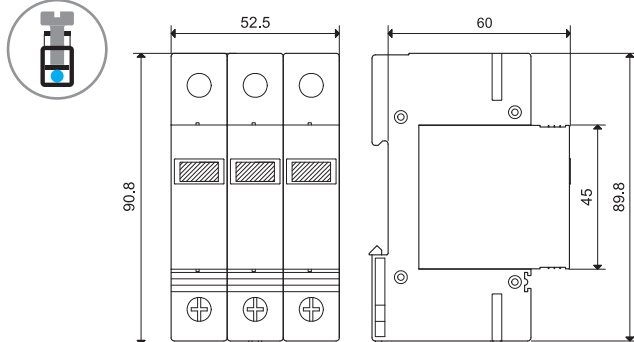

Тип 7P.37.8.275.1003  
Винтовые клеммы

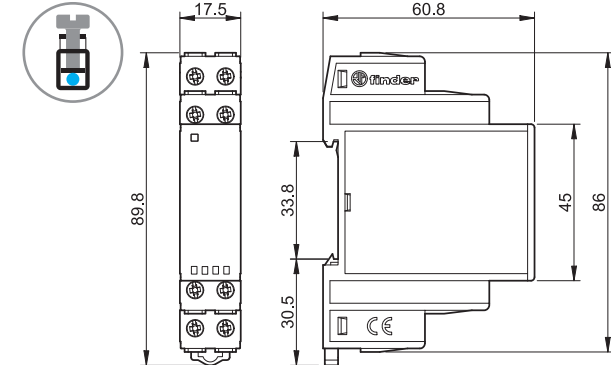

Тип 7P.32

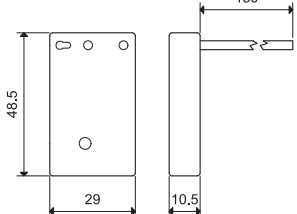

Тип 7P.00  
Заменяемый модуль

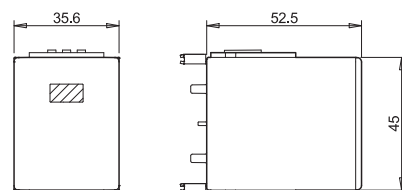

Тип 7P.10/20  
Заменяемый модуль

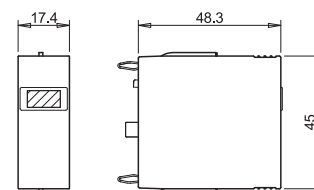

07P.01  
Разъем

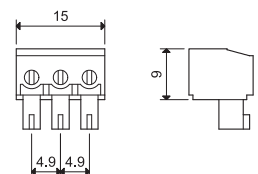

## Габариты

Тип 7P.09  
Винтовые клеммы

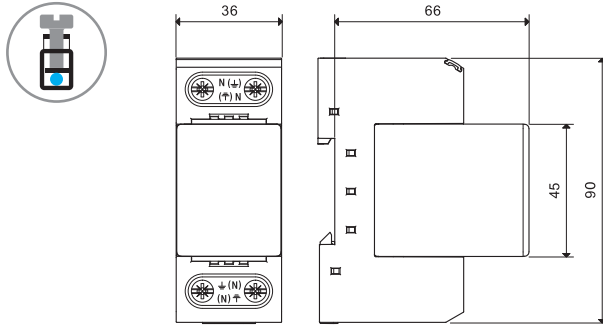

Тип 7P.01  
Винтовые клеммы

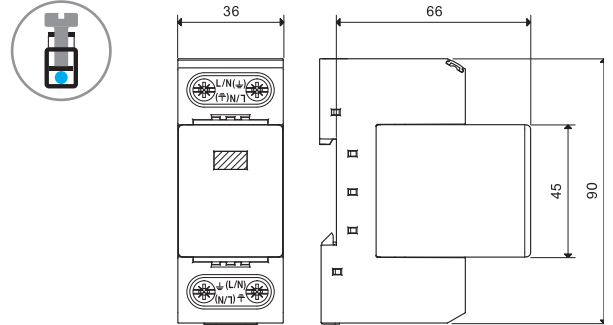

Тип 7P.02  
Винтовые клеммы

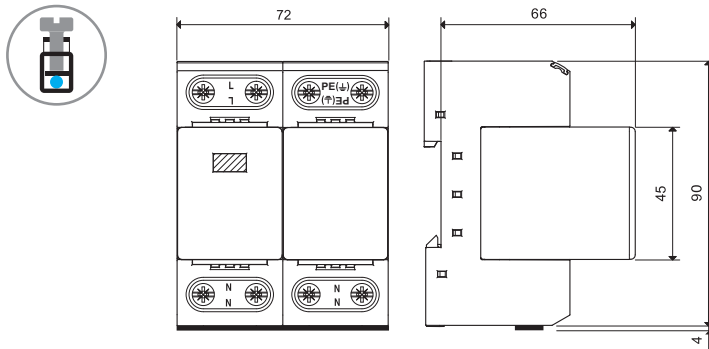

Тип 7P.03  
Винтовые клеммы

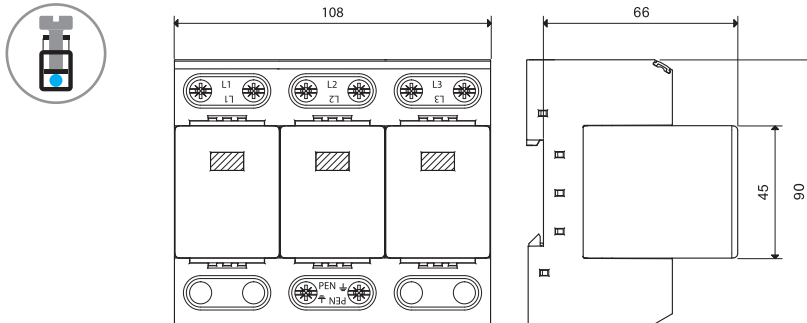

Тип 7P.04  
Винтовые клеммы

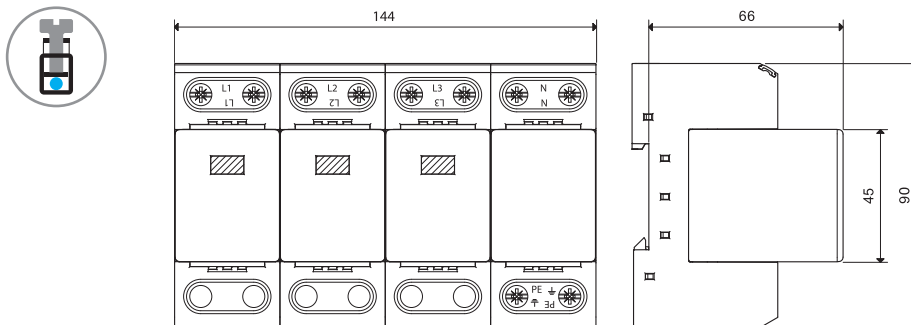

E



**Габариты**

Тип 7P.68.9.060.0600

Винтовая клемма

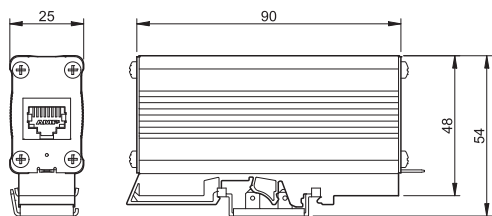

Тип 7P32.8.275.2003

Тип 7P32.8.275.0005

**E**

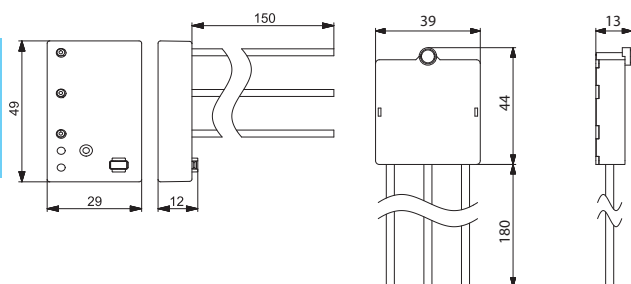

Тип 7P.00  
Сменный модуль

Тип 7P.10 / 20  
Сменный модуль

07P.01  
Клемма

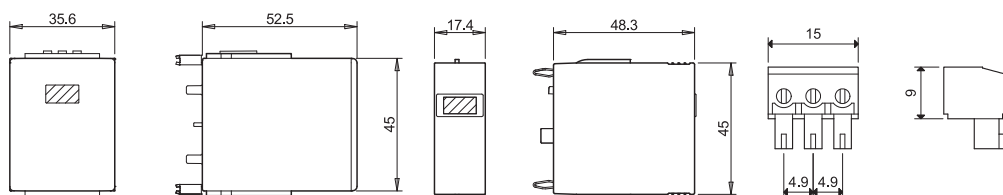

**Примеры приложений - УЗИП Тип 1 + 2**

ТТ-ОДНОФАЗНАЯ СИСТЕМА - УСТАНОВКА УЗИП ДО УЗО

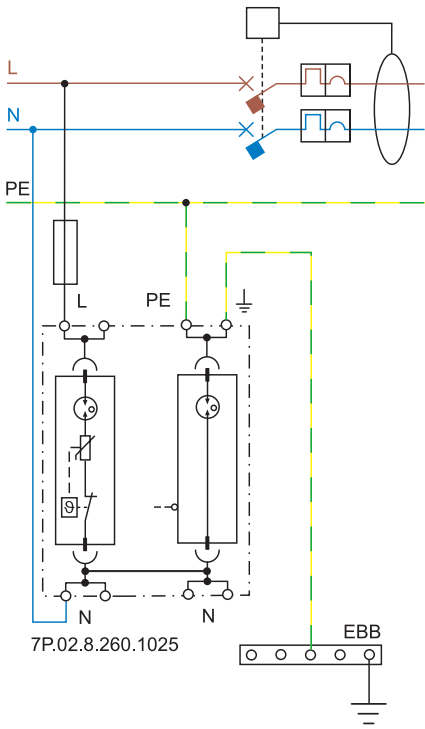

ТТ-ТРЕХФАЗНАЯ СИСТЕМА - УСТАНОВКА УЗИП ДО УЗО

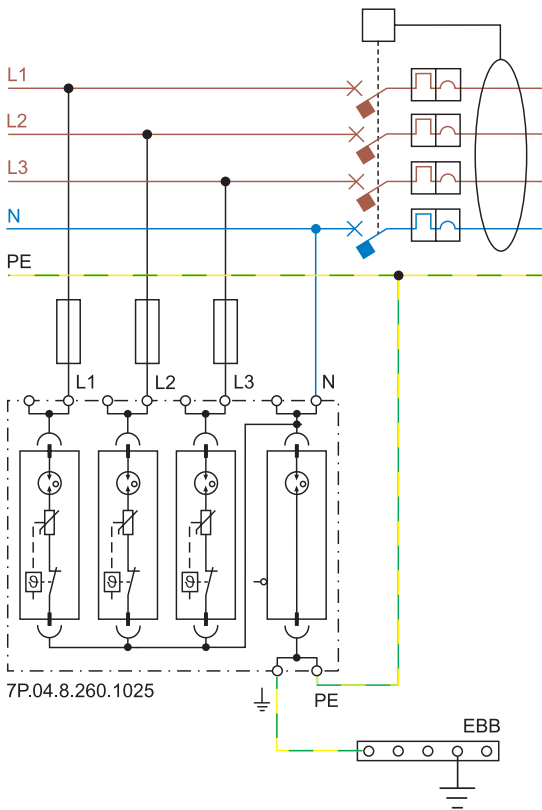

Схемы подключения "V-образное" (предохранители до 125A)

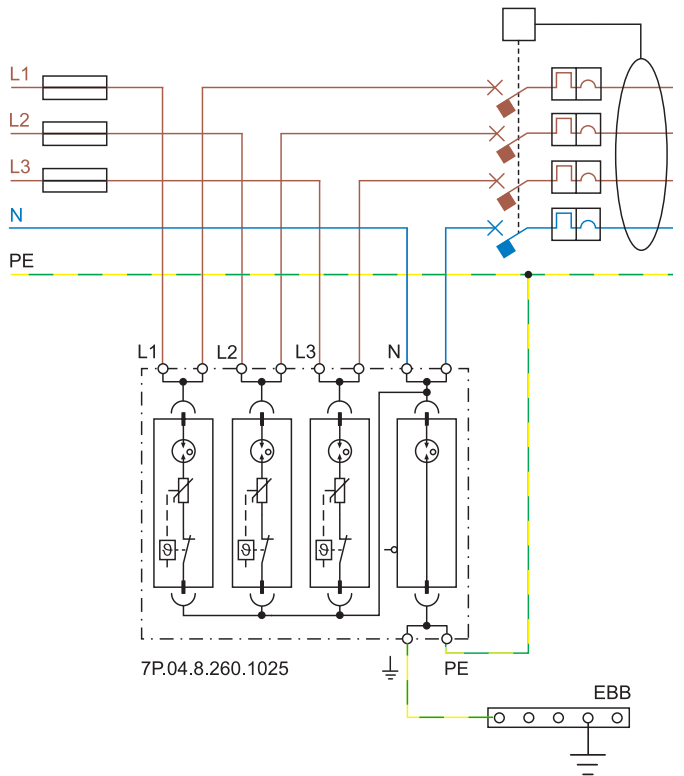

### Примеры приложений - УЗИП Тип 1 + 2 и Тип 2 - однофазная система

ТТ-ОДНОФАЗНАЯ СИСТЕМА - УСТАНОВКА УЗИП ДО УЗО

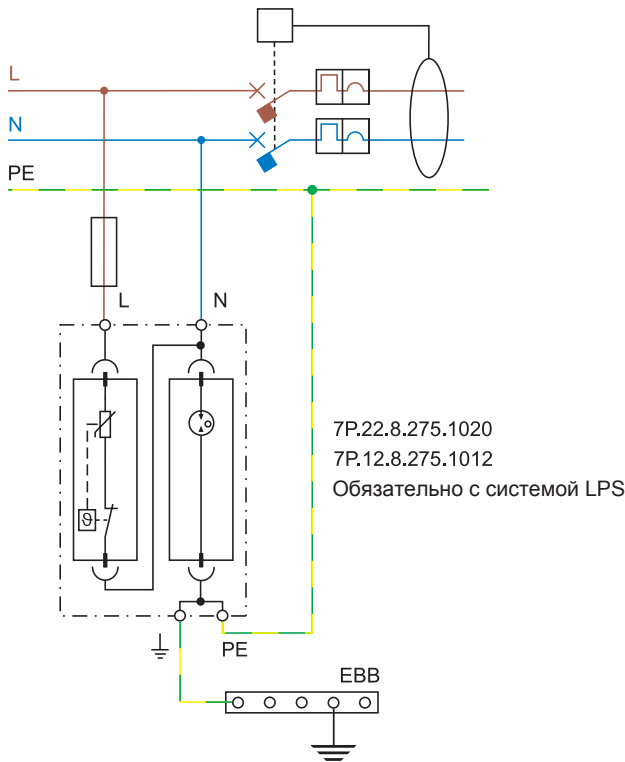

ТТ или TN-S ОДНОФАЗНАЯ СИСТЕМА - УСТАНОВКА УЗИП ПОСЛЕ УЗО

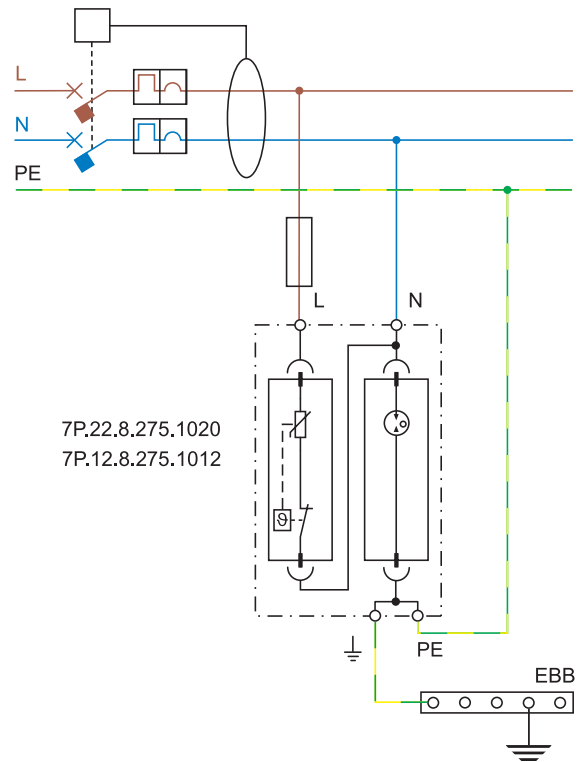

E

### Примеры приложений - УЗИП Тип 3

TN-S ОДНОФАЗНАЯ СИСТЕМА - УСТАНОВКА УЗИП ПОСЛЕ УЗО

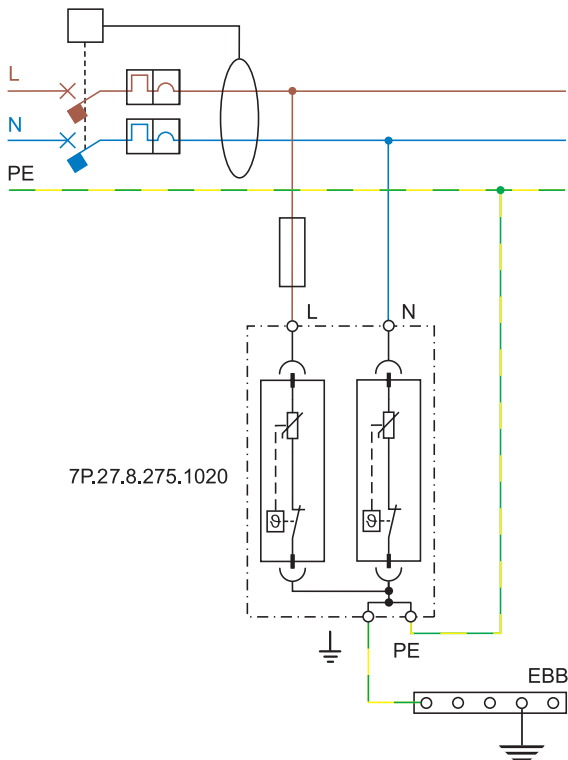

ТТ или TN-S ОДНОФАЗНАЯ СИСТЕМА - УСТАНОВКА В РОЗЕТКУ

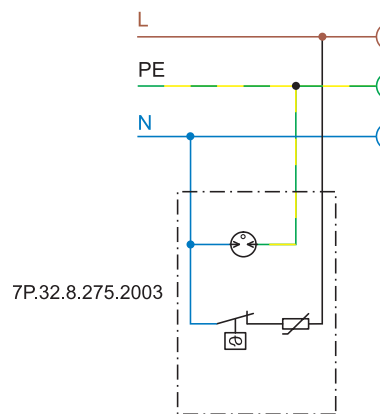

Примечание: рекомендуется УЗО тип S

**Примеры приложений - УЗИП Тип 1+2 и Тип 2 - Трехфазная система**

**ТТ-ТРЕХФАЗНАЯ СИСТЕМА - УСТАНОВКА УЗИП ДО УЗО**

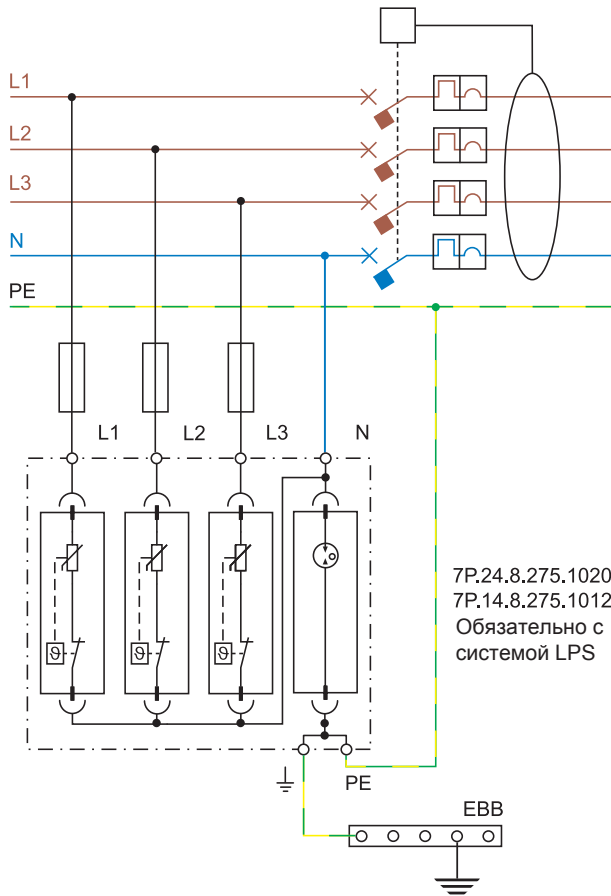

**ТТ-ТРЕХФАЗНАЯ СИСТЕМА - УСТАНОВКА УЗИП ПОСЛЕ УЗО**

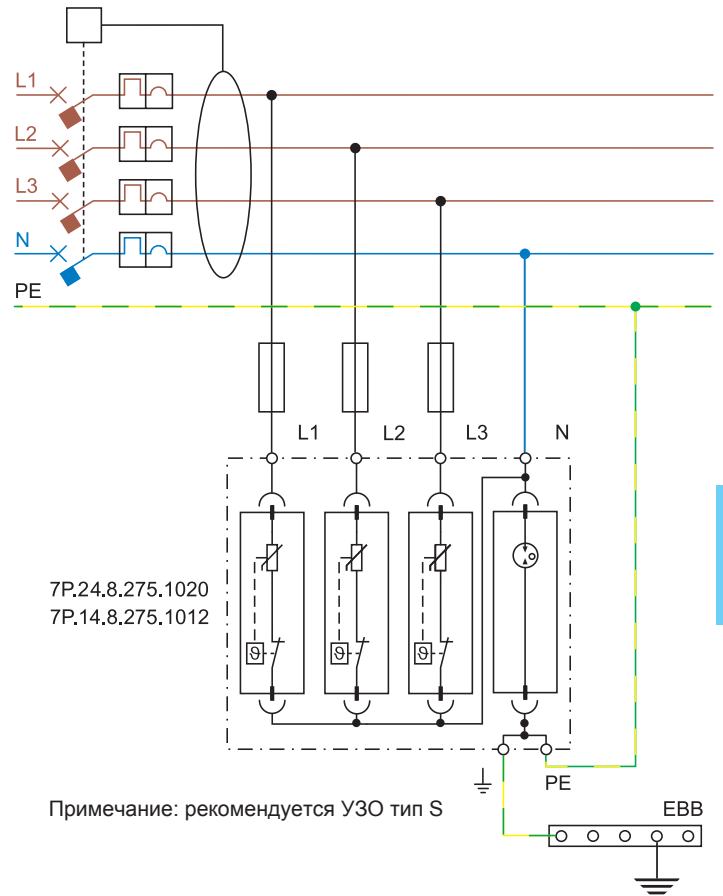

**TN-S ТРЕХФАЗНАЯ СИСТЕМА - УСТАНОВКА УЗИП ПОСЛЕ АВТОМАТА ЗАЩИТЫ ПО ТОКУ**

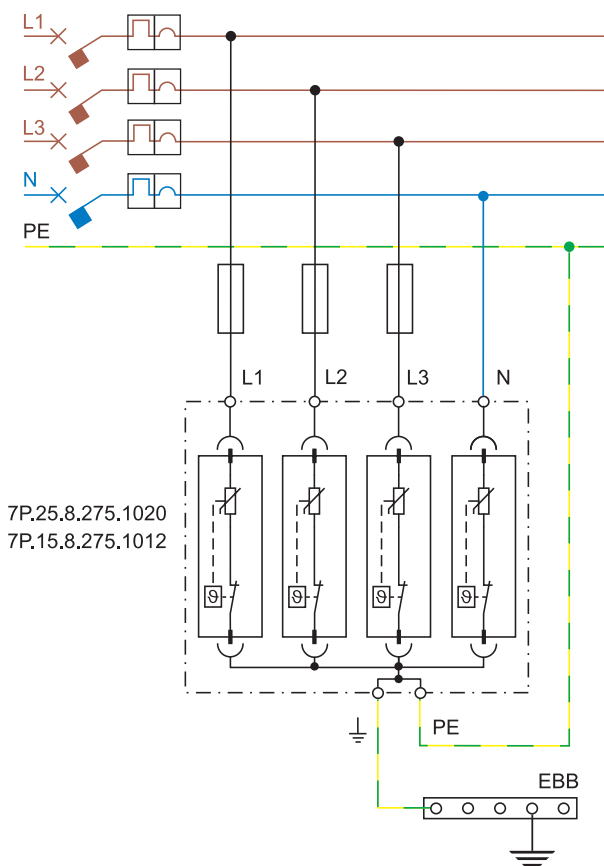

**TN-C ТРЕХФАЗНАЯ СИСТЕМА - УСТАНОВКА УЗИП ДО АВТОМАТА ЗАЩИТЫ ПО ТОКУ**

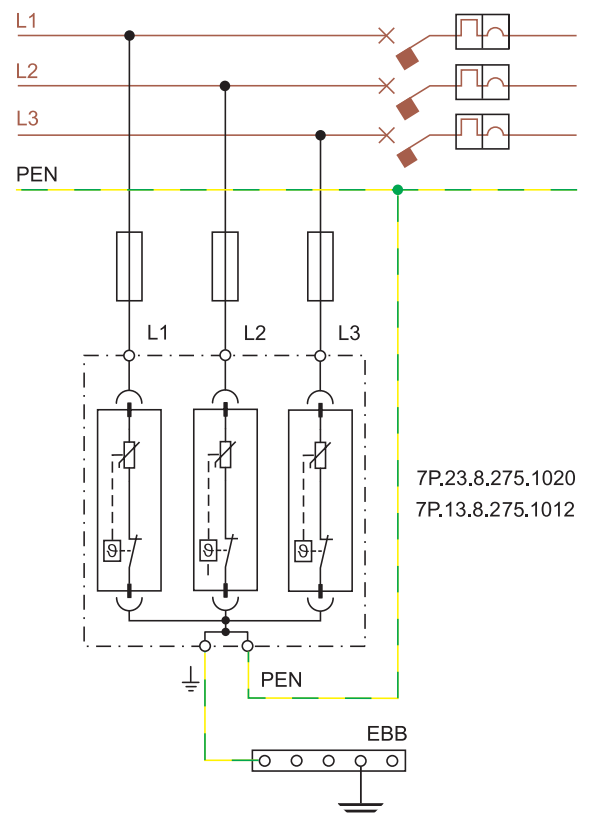

Пример монтажа для УЗИП Тип 3 - Однофазная система

Однофазные системы TT или TN-S – УЗИП после УЗО  
Последовательное подключение

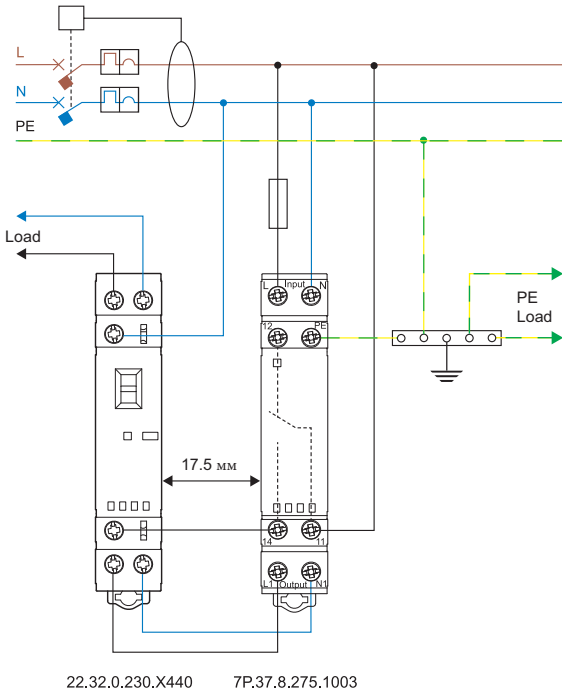

Однофазные системы TT или TN-S – УЗИП после УЗО  
Последовательное подключение + Шина BUS

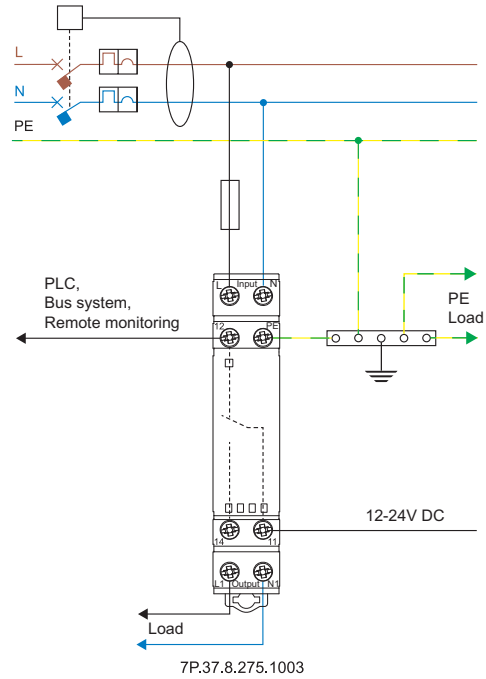

Однофазные системы TT или TN-S: Параллельное подключение

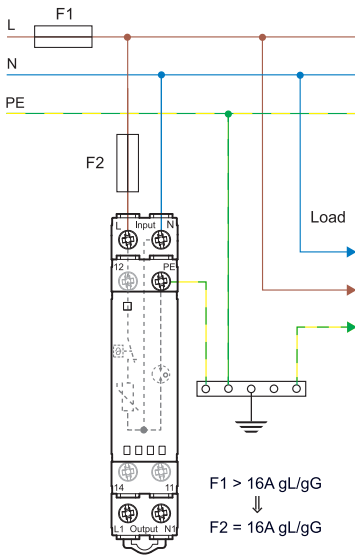

Функции

Визуальный контроль светодиода и удаленный мониторинг состояния варистора

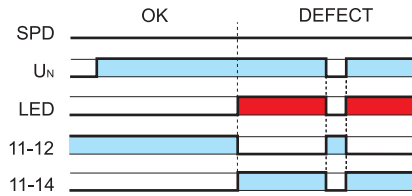

E

Диаграмма L7P Зависимость Температура/Ток для модели 7P.37

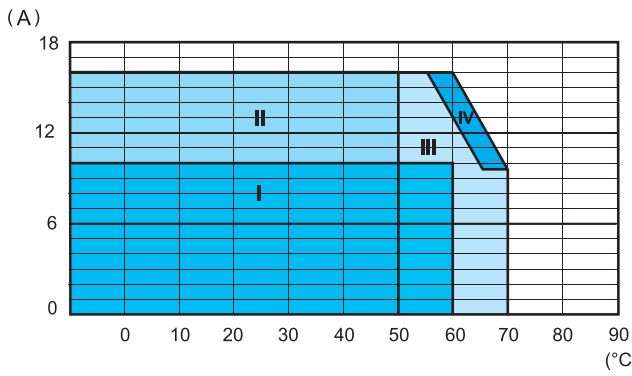

Зона I: УЗИП и другие устройства установлены группой (без зазоров)

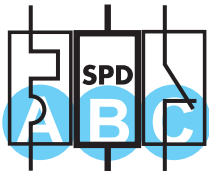

- A MCB = B10A, C10A
- B 7P.37.8.275.1003
- C 22.32.0.xxx.x4x0

Зона II: УЗИП установлены с зазором (как минимум с одной стороны), от тепловыделяющих устройств (зазор 17.5 мм)

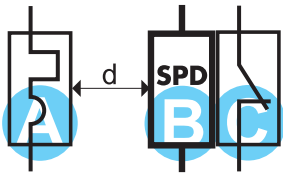

- A MCB = B16A, C16A
- B 7P.37.8.275.1003
- C 22.32.0.xxx.x4x0
- d 17.5 mm



- A MCB = B16A, C16A
- B 7P.37.8.275.1003



- B 7P.37.8.275.1003
- D 22.32.0.xxx.x3x0  
22.32.0.xxx.x4x0

Зона III: УЗИП установлены с зазором с обеих сторон, от тепловыделяющих устройств (зазор 20 мм)

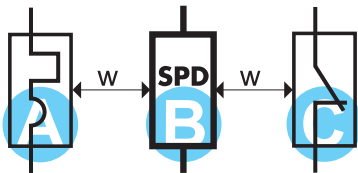

- A MCB = B16A, C16A
- B 7P.37.8.275.1003
- C 22.32.0.xxx.x4x0
- W 20 mm

Зона IV: УЗИП установлены отдельно (исключено влияние тепловыделяющих устройств)



- B 7P.37.8.275.1003

### Примеры приложений - фотогальванические системы

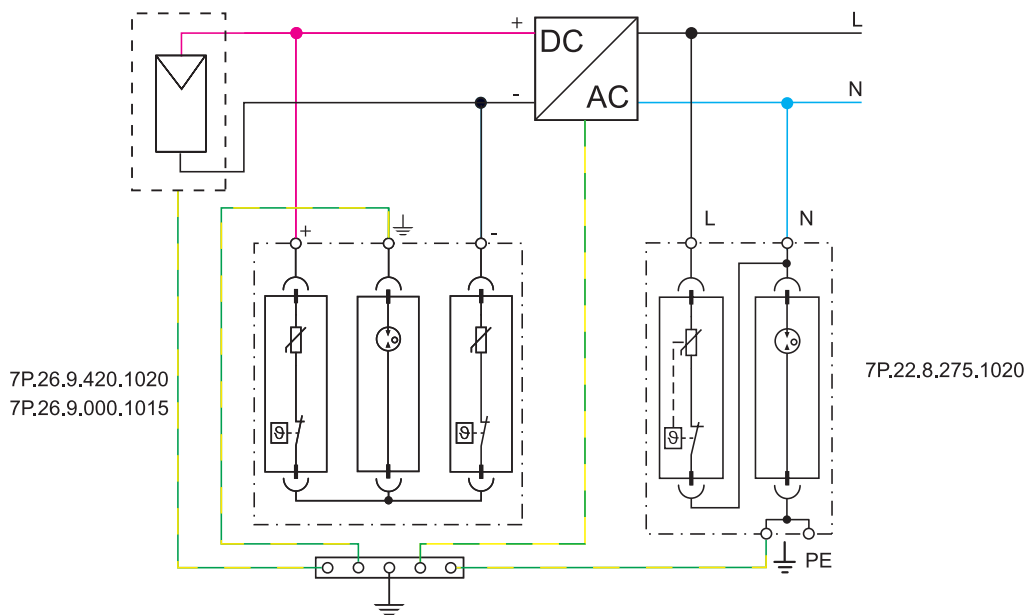

E

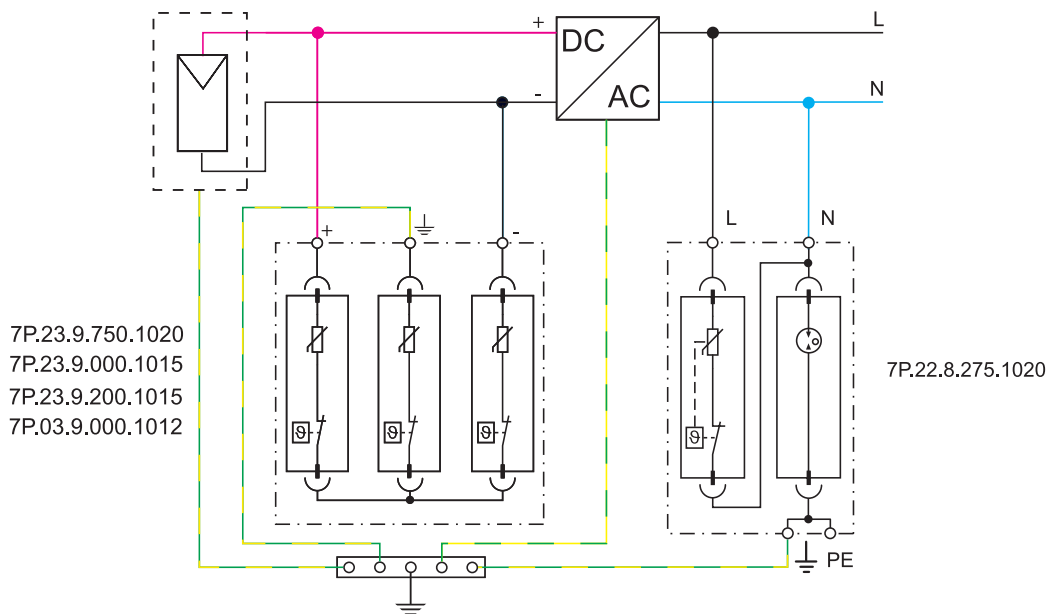

**Защита от импульсных перенапряжений**

Устройства защита от скачков напряжения (такие как устройства УЗИП производства Finder) устанавливаются в электрических цепях и служат для защиты людей и оборудования от скачков напряжения, которые могут образовываться по разным причинам на подводящих электрических линиях. Эти скачки напряжения в сети могут быть вызваны как атмосферными явлениями (молнии), так и большими пусковыми токами при запуске мощных электродвигателей, короткими замыканиями в сети, и прочими факторами. Устройства УЗИП устанавливаются как выключатели нагрузки параллельно линии электрического ввода, которая подлежит защите. При нормальном напряжении в сети (например, 230 В), УЗИП работает как открытый контакт, имеющий очень высокое сопротивление (стремящееся к бесконечности). Но, в условиях повышенного напряжения его сопротивление стремительно падает до 0 Ω. Это немедленно вызывает короткое замыкание линии питания, и отводит повышенное напряжение на землю. Таким образом, линии питания защищаются при помощи устройств УЗИП. Когда напряжение питания возвращается в норму, сопротивление УЗИП резко увеличивается, и снова начинает работать как открытый контакт.



Рис 1: Нормальная работа УЗИП

**Технологии УЗИП**

Устройства защиты от импульсных перенапряжений Finder используют варисторы и искровые разрядники.

**Варистор:** устройство с переменным сопротивлением. При номинальном напряжении его сопротивление стремится к бесконечности, но в случае скачков напряжения в сети, его сопротивление резко падает до нуля. Таким образом, варистор обеспечивает короткозамкнутый контур в случаях перенапряжения в сети. В процессе работы по защите сети, происходит деградация характеристик варистора из-за тока утечки, значение которого не велико при нормальном напряжении, но резко возрастает при каждом броске напряжения, вплоть до окончания срока службы варистора, на что указывает изменение цвета в сигнальном окошке модуля – с зеленого на красный.

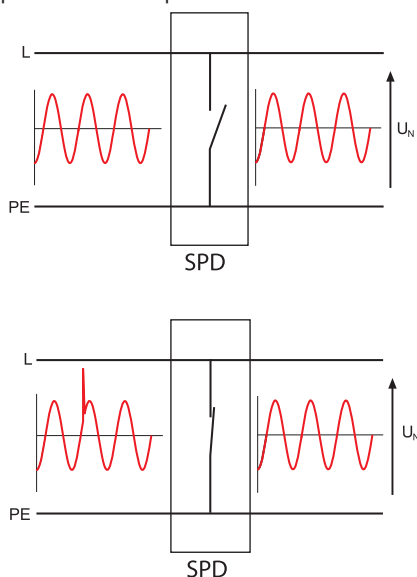
**Искровой разрядник:** состоит из двух электродов, разделенных воздухом или газом. При возникновении скачков напряжения, через электрическую дугу между электродами проходит разряд, и напряжение возвращается в норму. Электрическая дуга гасится при значениях тока равных или ниже 10 ампер. Газовая среда обеспечивает постоянный уровень напряжения пробоя, которое не зависит в этом случае от окружающей среды, атмосферного давления, влажности или примесей в воздушной среде. Однако, существует небольшая задержка между моментом образования дуги и моментом начала отвода тока, которая зависит от величины перенапряжения и скорости нарастания. Следовательно, уровень защиты искровым разрядником может варьироваться в некоторых пределах, но он гарантированно ниже параметра U<sub>p</sub>.

Компонент	Обозначение	Ток утечки	Рассеив. энергии	Время отклика	ВАХ
Идеальный		0	Высокое	Быстрое	
Искровой разрядник		0	Высокое	Среднее	
Варистор		Очень низкий	Среднее	Быстрое	

Рис 2: Характеристики компонент УЗИП.

**Категории защиты (по перенапряжению)**

При выборе устройств УЗИП требуется согласовать значение Номинального напряжения УЗИП, с защищаемым оборудованием. Это в свою очередь относится к категориям защиты (по перенапряжению). Категории защиты нормируются согласно IEC 60664-1, для напряжений 230/400 В следующим образом:

- **Категория защиты I:** 1.5 кВ для "особо чувствительного" оборудования (например электронные устройства, ПК, телевизоры и т.п.);
- **Категория защиты II:** 2.5 кВ для "потребительского" оборудования, работающего в "нормальной" электрической сети (например, бытовые электрические приборы);
- **Категория защиты III:** 4 кВ для оборудования, являющегося частью электрической системы (например электрощиты, силовые выключатели)
- **Категория защиты IV:** 6 кВ для оборудования установленного в электрических вводных и распределительных щитах (например, электросчетчики).

**Зоны защиты от молнии и Категории защиты**

Международные стандарты определяют различные зоны защиты от молнии. Они обозначаются аббревиатурой LPZ с соответствующим номером.

- LPZ 0A: Внешняя зона, где возможно прямое попадание молнии, и где оборудование подвергается максимальному влиянию наведенного молнией электромагнитного поля.
- LPZ 0B: Внешняя зона, расположенная за устройством защиты от молнии, но подверженная влиянию наведенного молнией электромагнитного поля.
- LPZ 1: Зона внутри здания - подверженная попаданию молнии. Электромагнитное поле уменьшенное, и зависит от степени экранирования. Эта зона защищается устройствами УЗИП Тип 1 совместно с устройствами защиты в зонах LPZ 0A или 0B.
- LPZ 2: Зона, например комната, где скачки тока от молнии ограничиваются устройствами защиты. Эти зоны надлежит защищать устройствами УЗИП Тип 2, совместно с устройствами защиты в зоне LPZ 1.
- LPZ 3: Зона внутри помещения, электрооборудование которой особо защищается от бросков напряжения (обычно защита устанавливается внутри розетки). Эта зона оснащается устройствами УЗИП Тип 3, которые работают совместно с устройствами защиты в зоне LPZ 2.

На следующей иллюстрации (Рис 3, изображение не является связью) показаны связь между защищаемыми зонами и устройствами УЗИП. Устройство УЗИП Тип 1 следует подключать до электрической системы здания, в точке силового ввода. Как альтернатива, можно применять УЗИП Тип 1+2. Кабель заземления должен иметь минимальное сечение 6 мм<sup>2</sup> для УЗИП Тип 1, или 4 мм<sup>2</sup> для УЗИП Тип 2, и 1.5 мм<sup>2</sup> для УЗИП Тип 3 (если здание оснащено фотогальваническими системами, для выбора сечения кабеля следует руководствоваться нормативами CEI 81-10/4).



Рис 3: Типовые Зоны защиты от молнии (LPZ), Категории защиты и Устройства УЗИП



### Расчетные значения и общая маркировка для всех УЗИП

**[U<sub>c</sub>] Максимальное продолжительное рабочее напряжение:** С этим напряжением УЗИП гарантированно работает как "открытый контакт". Это напряжение обычно равно номинальному напряжению на вводе (U<sub>N</sub>) + 10%. Для устройств УЗИП Finder, U<sub>c</sub> определяется как 275 В.

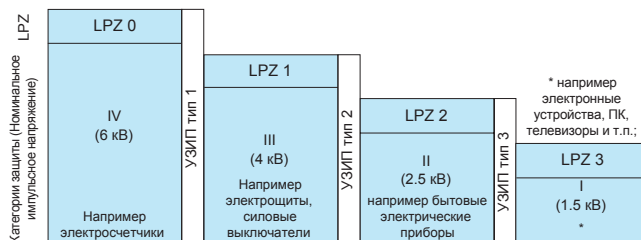
**[U<sub>p</sub>] Уровень защиты напряжения:** Максимальное напряжение, которое может выдержать устройство УЗИП во время скачка напряжения. Например, для устройств УЗИП Finder Тип 2, это означает, что перенапряжение 4кВ будет ограничено максимум до 1.2 кВ. Следовательно, электронные устройства, такие как ПК, телевизор, стерео-система и т.д. будут под защитой, т.к. их внутренняя защита способна выдержать перенапряжение до 1.5 кВ. Для лучшего понимания этой концепции, представьте, что УЗИП это выключатель с низким сопротивлением, установленный параллельно. В случае скачков напряжения, выключатель замыкается, и весь ток течет через сопротивление. Согласно закону Ома, падение напряжения на нагрузке будет равно произведению сопротивления на ток ( $V = R \times I$ ), и будет ограничено  $< U_p$ .



Рис 4: Ограничение скачков напряжения

**Проверка на короткое замыкание:** Следующая характеристика, обычно не приводится для устройств, но важная для правильной установки, это проверка на короткое замыкание при максимальной защите от перенапряжения. Это максимальный ток через короткозамкнутую цепь, который может выдержать устройство УЗИП, установленное совместно с устройствами дополнительной защиты от перенапряжения – такими как предохранители, рассчитанными на значения ниже, чем УЗИП. Следовательно, максимальный расчетный ток через короткозамкнутую цепь, в точке установки устройства УЗИП не должен превышать это значение.

### Расчетные значения и маркировка УЗИП Тип 1

УЗИП Тип 1 следует устанавливать до электросистемы, в точке силового ввода. УЗИП обеспечивает защиту людей и оборудования в здании от прямого попадания молнии (возникновения пожара и смерти людей) и характеризуется следующими параметрами:

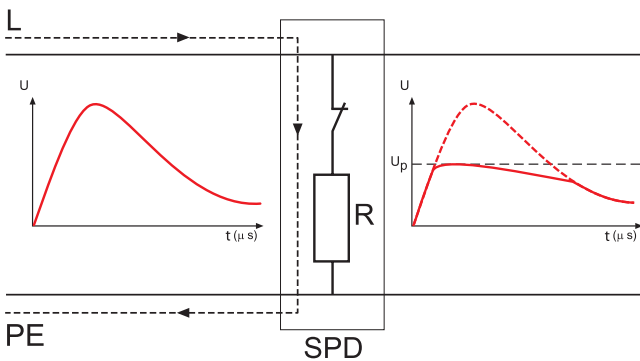
**[I<sub>imp</sub>10/350] Импульсный ток:** I<sub>imp</sub> соответствует пиковому значению тока при импульсе 10/350 мкс. Эта форма кривой тока соответствует прямому попаданию молнии и применяется для тестов производительности устройств УЗИП тип 1.



Рис 5: Форма кривой тока 10/350 мкс

Из сравнения форм кривой тока рис 5 и рис 6, видно, что устройства УЗИП тип 1 обеспечивают защиту от более высокой энергии.

**[I<sub>n</sub>8/20] Номинальный ток разряда:** Пиковый ток (и форма колебательного сигнала) через устройство УЗИП, в соответствии с нормативами EN 62305, определяется как последствие попадания молнии для линии электропитания.

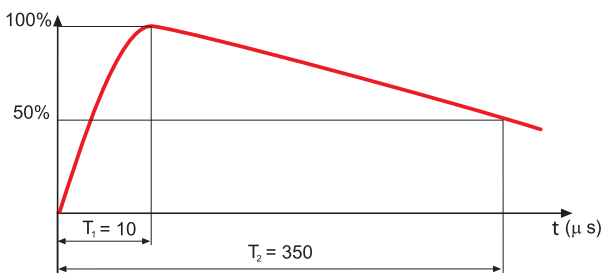

Рис 6: Форма кривой тока 8/20 мкс

### Расчетные значения и маркировка УЗИП Тип 2

Устройства УЗИП тип 2 служат для непропускания повышенного напряжения от молнии в электрические цепи, для которых важно соблюдение параметров стабильного напряжения. УЗИП тип 2 устанавливаются за устройствами УЗИП тип 1 или УЗИП тип 1+2, (минимальное расстояние 1 м) и защищают системы и оборудование от повреждения. Устройства УЗИП тип 2 характеризуются:

**[I<sub>n</sub>8/20] Номинальный ток разряда:** Пиковый ток (и форма кривой тока) через устройство УЗИП, в соответствии с нормативами EN 62305, определяется как последствие попадания молнии для линии электропитания.

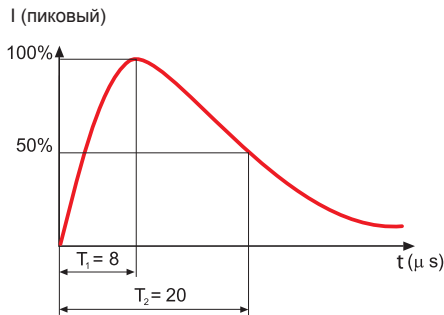
**[I<sub>max</sub>8/20] Максимальный ток разряда:** Пиковое значение максимального тока при импульсе 8/20мкс, которое устройство УЗИП может разрядить хотя бы 1 раз.

### Расчетные значения и маркировка УЗИП Тип 3

Устройства УЗИП тип 3 применяются для защиты конечного оборудования от перенапряжений. Их устанавливают в электрораспределительных сетях, совместно с устройствами SDP тип 1 и/или 2. Они устанавливаются в постоянных или переносных розетках. Основные характеристики УЗИП тип 3:

**U<sub>oc</sub>:** тестовое напряжение. Это пиковое значение напряжения от тестового генератора с импульсом 1.2/50 мкс (рис 7), в тоже время допускается подача тока с импульсом 8/20мкс (рис 6).



Рис 7: Форма кривой тока 1.2/50 мкс

### Рекомендации по подключению

Для правильной установки устройств УЗИП требуется обеспечить минимальное расстояние до локальной шины с равным потенциалом, к которой подключены кабели заземления от защищаемого оборудования. При подключении фазы следует руководствоваться расчетной нагрузкой.

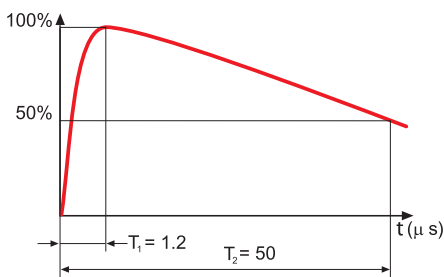
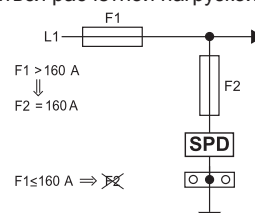

Рекомендуется защита от короткого замыкания устройств УЗИП (предохранителями типов gL/gG).

Если устройства защиты от перегрузки по току F1 (которые не являются частью схемы) имеют рабочий диапазон меньше или равный максимальному рекомендованному диапазону для устройств защиты по току F2 (резервный предохранитель), в этом случае F2 может быть пропущен.

7P.0X:

Если  $F1 > 250 \text{ A}$ , тогда  $F2 = 250 \text{ A}$

Если  $F1 \leq 250 \text{ A}$ , тогда F2 может быть пропущен

7P.1X, 7P.2X:

Если  $F1 > 160 \text{ A}$ , тогда  $F2 = 160 \text{ A}$

Если  $F1 \leq 160 \text{ A}$ , тогда F2 может быть пропущен

### Взаимодействие устройств УЗИП

Для оптимальной защиты от скачков напряжения рекомендуется каскадирование устройств УЗИП. Взаимодействие имеет целью разделение энергии, проходящей через устройства УЗИП или, как альтернатива, их подключение при помощи проводов, имеющих минимальную длину, обозначенную на рисунке ниже, для использования полного сопротивления их собственных проводников.

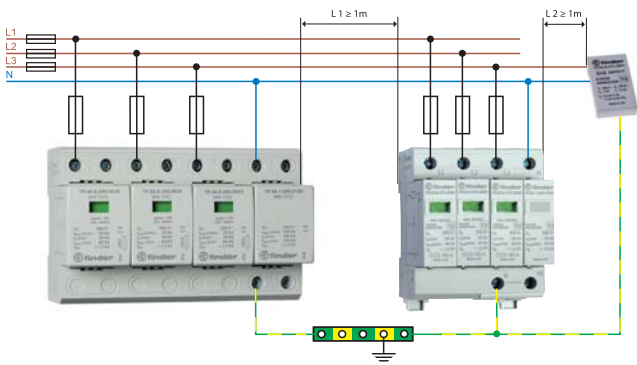

7P.0X

7P.2X

7P.32

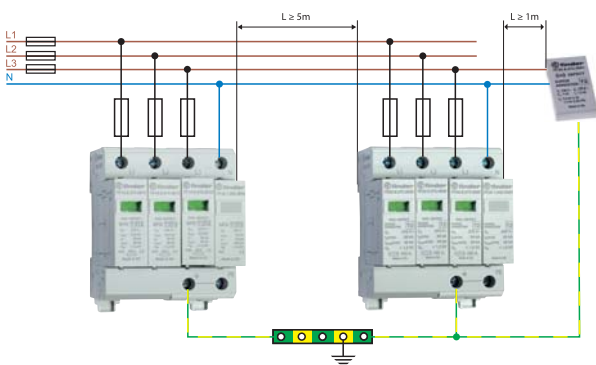

7P.1X

7P.2X

7P.32

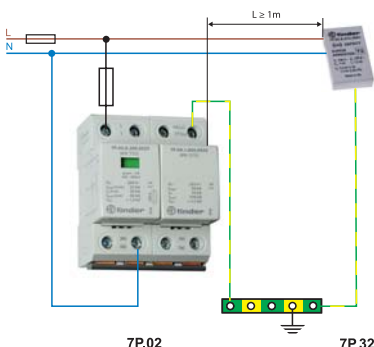

7P.02

7P.32

### V-образное подключение

Применение V-образного подключения исключает передачу по линии индуктивного напряжения, генерируемого скачками тока в проводах, подключенных к УЗИП. Это увеличивает защиту системы и оборудование на линии. Ограничением для такого подключения является то, что номинальный ток на отходящей линии в электро системе ограничен 125А, который является максимальным током, допустимым для сдвоенных клемм УЗИП.

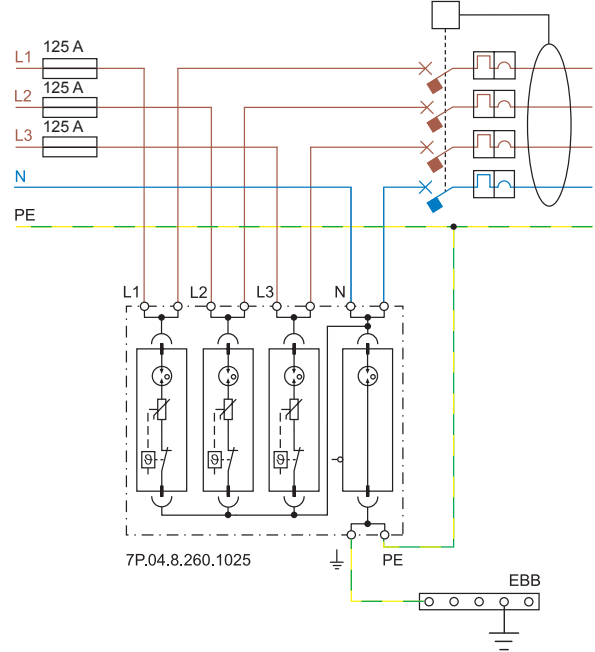

Для систем, в которых номинальный ток выше 125А, необходимо обеспечить параллельное подключение УЗИП и оборудования (E/I).

### Кабель для подключения

Вне зависимости от типа подключения, последовательное (V-образное) или параллельное (Т-образное), убедитесь что максимальная длина кабеля и минимальное сечение кабеля соответствуют информации, представленной ниже (в соответствии с IEC 60634-5-534):

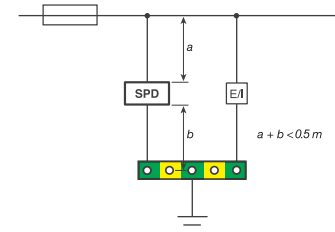
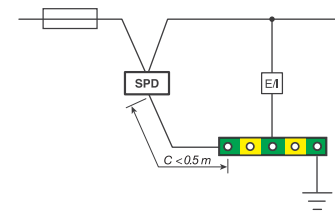

Сечение кабеля с медными жилами не ниже чем:  
 УЗИП Тип 1: 16 мм<sup>2</sup> если предполагается отводить значительный ток молнии, 6 мм<sup>2</sup> в противном случае  
 УЗИП Тип 2: 6 мм<sup>2</sup>  
 УЗИП Тип 3: 1.5 мм<sup>2</sup>

### Защита фотогальванических систем (PV) от молнии Установочные параметры

**[ $U_{ocstc}$ ] напряжение PV (фотогальванической системы):** Напряжение тока открытой цепи модуля PV, панели PV, массива PV или на стороне постоянного тока инвертора, измеряется в стандартных условиях испытаний, . рEN50539-12.

**[ $I_{scstc}$ ]: Ток короткого замыкания:** Ток короткого замыкания, измеренный в стандартных условиях испытаний, для фотоэлектрических модулей, панелей, массивов или для фотоэлектрического преобразователя. рEN50539-12.

**[ $U_{cpv}$ ] Максимальное рабочее напряжение УЗИП:** Должен быть равен или больше, чем в 1,2 раза  $U_{ocstc}$  во всех условиях радиации и температуры. рEN50539-11, рEN50539-12.

**[ $I_{scpv}$ ]:** Максимальный ожидаемый ток короткого замыкания от энергосистем, для которых рассчитывается УЗИП. EN50539-11.

### Монтаж системы

Фотогальванические системы обычно устанавливаются в местах зданий, наиболее подверженных ударам молнии. Если нет альтернативы установке фотогальванических панелей в других местах, кроме крыши, единственным практическим способом защиты от прямых ударов молнии, является применение системы защиты от молнии (LPS). Непрямые эффекты от молнии могут быть скомпенсированы грамотным применением устройств УЗИП. Такие эффекты могут возникать когда удары молнии происходят в близости от электрических линий, и магнитная индукция создает повышенное напряжение в проводниках – опасность как для людей, так и для оборудования. На практике, кабели постоянного тока фотогальванических систем весьма уязвимы от кондуктивных и излучаемых наводок, вызванных электрическими воздушными разрядами молний. Более того, перенапряжения в фотогальванических системах имеют не только атмосферное происхождение. Также следует принимать во внимание скачки напряжения, вызванные переключениями электрических потребителей, подключенным к ним. Эти перенапряжения могут вывести из строя как инверторы, так и фотогальванические панели, следовательно, следует организовать защиту инвертора как со стороны DC, так и со стороны AC.

### Фотогальванические системы для зданий без системы защиты от молнии (LPS)

В качестве примера на рис.10 приведена упрощенная схема фотогальванической системы, установленной на здании не оборудованном молниеотводом. В таких системах защита от молний должна быть предусмотрена для следующих компонент фотогальванической системы:

- Вход DC инвертора
- Выход AC инвертора
- Низковольтная распределительная сеть

На входе DC инвертора следует установить устройство УЗИП, предназначенное для фотогальванических систем, в соответствии с расчетным напряжением системы. На выходе AC инвертора, следует установить устройства защиты от скачков напряжения тип 2, в соответствии с типом системы. В точке подключения низковольтной распределительной сети, установить устройства УЗИП тип 2, подходящего типа (TT, TN). В более сложных системах понадобится установка дополнительных устройств УЗИП. Сторона DC: если расстояние между инвертором и фотогальваническим модулем превышает 10 м, необходимо установить дополнительный УЗИП как можно ближе к фотогальваническому модулю.



Рис 10: пример фотогальванической системы для здания не оборудованного системой защиты от молнии; защита со стороны DC при помощи УЗИП с  $U_{oc\ stc} = 420\ В$ , и защита со стороны AC устройством 7P.22, характерным для систем TT.

### Фотогальванические системы для зданий, оснащенных системой защиты от молнии (LPS)

Для зданий, оснащенных LPS, хорошей практикой является установка фотогальванических панелей в зоне, защищенной молниеотводом.

Дополнительно требуется обеспечить выравнивание потенциалов с помощью шины соответствующего сечения, расположенной как можно ближе к точке подключения низковольтной распределительной сети. Система LPS, устройства УЗИП и все металлические части надлежит подсоединить к шине выравнивания потенциалов. Устройства УЗИП для защиты со стороны DC различаются по величине безопасного расстояния (см. EN50539-12:12-2012). Имейте ввиду, что в соответствии с EN 62305, установка УЗИП Тип 1 обязательна в точке электрического ввода, в случае если здание оснащено молниеотводом (с или без солнечных батарей).

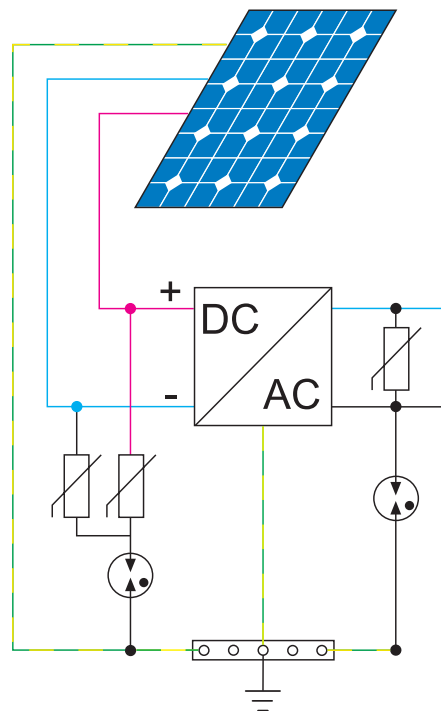
### Защита УЗИП предохранителем

В соответствии с prEN50539-11: 2010, УЗИП Finder оснащены тепловыми разъединителями, способными безопасно отключить изношенные и поврежденные варисторы, до значения тока короткого замыкания равного выдерживаемому току короткого замыкания ( $I_{scpv}$ ), как указано в технических характеристиках. Убедитесь, что ток короткого замыкания PV  $I_{sc} < I_{scpv}$ . Убедитесь, что ток короткого замыкания PV  $I_{sc} < I_{scpv}$ . В противном случае следует увеличить количество линий.

### Изоляционные расстояния и проводка

Для обеспечения соответствия prEN50539-11 должны соблюдаться изоляционные расстояния и минимальное сечение проводника.

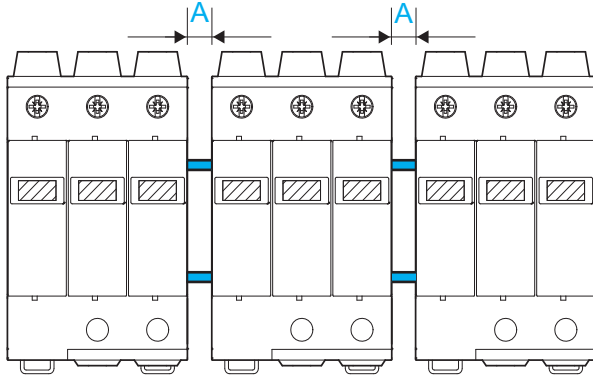

Изоляционные расстояния		Минимальное сечение проводника [mm <sup>2</sup> ]	
$U_{CPV}(УЗИП) \geq 1.2 \times U_{OCSTC}$	A [мм]	+/- поляки	земля
750 V DC	5	4	6
1,000 V DC	5	4	6
1,200 V DC	7	4	6







## Возможности

### 78 Серия - Импульсные источники питания

- Выход 12, 36, 50, 60, 120, 130, 240 Вт
- Вход (110...240) В AC или 220 В DC
- Класс В согласно EN 55022
- Защита входной цепи: плавкий предохранитель ( + запасной)
- Защита от перенапряжения: варистор
- Компактные размеры: ширина 17.5 мм (1 модуль) или 70 мм (4 модуля)

## Функции

- Источники питания DC
- Выходное напряжение: 12В или 24В DC

## Стр.

343



**Импульсные источники питания (ИИП)  
12 Вт и 36 Вт, модульная конструкция, выход DC**
**Тип 78.12....2400**

- Выход 24 В DC, 12 Вт
- Ширина 17,5 мм (1 модуль) X Глубина 61 мм

**Тип 78.12....1200**

- Выход 12 В DC, 12 Вт
- Ширина 17,5 мм (1 модуль) X Глубина 61 мм

**Тип 78.36**

- Выход 24 В DC, 36 Вт
- Плавкий предохранитель на входной цепи (+ запасной)
- Ширина 70 мм (4 модуля) X Глубина 61 мм

- Низкое энергопотребление в дежурном режиме (< 0,4 Вт)
- Термозащита: встроенная, с отключением V<sub>out</sub> - для сброса отключить питание
- Защита от короткого замыкания: режим импульсного тестирования HiScip (с автоматическим восстановлением)
- Защита от перенапряжения: варистор
- Топология Flyback
- Соответствие нормам EN 60950-1 и EN 61204-3
- Возможность параллельного подключения для систем автоматического резервирования электропитания (с диодами)
- Сдвоенные клеммы для подключения
- Установка на рейку 35 мм (EN 60715)

Винтовые клеммы



Габаритные чертежи см. стр. 359-360

**Выходные характеристики**

Выходной ток (-20...+40 °C, вход 230 В AC) А

 Расчетный ток I<sub>N</sub>

(50 °C, для всего рабочего диапазона) А

Номинальное напряжение В

Номинальная мощность Вт

Выходная мощность (-20...+40 °C, вход 230 В AC) Вт

Пиковый ток в течение 3 мс\* А

Настройка напряжения на выходе В

Разброс напряжений (без/и с макс. нагрузкой)

Пульсация напряжения при полной нагрузке\*\* мВ

Время задержки при на входе 100 В AC мс

полной нагрузке: на входе 260 В AC мс

**Входные характеристики**

 Ном.напряжение (U<sub>N</sub>) В AC (50/60 Гц)

В DC (не поляризованное)

Рабочий диапазон В AC (50/60 Гц)

В DC

Макс.энергопотребление ВА

(при 100 В AC, 50 Гц) Вт

Энергоапотребление в дежурном режиме Вт

Фактор мощности

Макс. потребление тока (при 88 В AC) А

Макс. пусковой ток (пик при 265 В) для 3 мс А

Внутренний защитный предохранитель

**Технические характеристики**

КПД (при 230 В AC) %

Средняя наработка на отказ (MTTF) ч

Задержка при включении с

Электрическая прочность между входом/выходом В AC

Электрическая прочность между входом/PE В AC

Диапазон допустимых температур\*\*\*\* °C

Категория защиты

**Сертификация** (в соответствии с типом)

**78.12....2400**

- Выход 24 В DC, 12 Вт

**78.12....1200**

- Выход 12 В DC, 12 Вт

**78.36**

- Выход 24 В DC, 36 Вт

Заменяемый предохранитель



- \* (см. графики P78)
- \*\* двойная амплитуда, компонент 100 Гц, вход 100 В AC
- \*\*\* 88...100 В AC с ограничением тока на выходе до 80% I<sub>N</sub>
- \*\*\*\* (см. графики L78)



**Импульсные источники питания (ИИП)  
60 Вт и 50 Вт, модульная конструкция, выход DC****Тип 78.60**

- Выход 24 В DC, 60 Вт

**Тип 78.50**

- Выход 12 В DC, 50 Вт

- Высокая эффективность (до 91%)
- Низкое энергопотребление в дежурном режиме (< 0.4 Вт)
- Термозащита: встроенная, с отключением  $V_{out}$  - для сброса отключить питание
- Защита от короткого замыкания: режим импульсного тестирования Ниссип (с автоматическим восстановлением)
- Плавкий предохранитель на входной цепи (+ запасной)
- Защита от перенапряжения: варистор
- Топология Flyback
- Нулевое напряжение переключения (ZVS), технология с квазирезонансным режимом
- Соответствие нормам EN 60950-1 и EN 61204-3
- Возможность параллельного подключения для систем автоматического резервирования электропитания (с диодами)
- Сдвоенные клеммы для подключения
- Компактные размеры: ширина 70 мм (4-модуля), глубина 61 мм
- Установка на рейку 35 мм (EN 60715)

Винтовые клеммы



Габаритные чертежи см. стр. 359-360

F

**Выходные характеристики**

Выходной ток (-20...+40 °C, вход 230 В AC) А	2.8	4.6
Расчетный ток $I_N$ (50 °C, для всего рабочего диапазона) А	2.5	4.2
Номинальное напряжение В	24	12
Номинальная мощность Вт	60	50
Выходная мощность (-20...+40 °C, вход 230 В AC) Вт	68	55
Пиковый ток в течение 3 мс* А	10	12
Настройка напряжения на выходе В	24...28	12...15
Разброс напряжений (без/и с макс. нагрузкой)	< 1%	< 1%
Пulsация напряжения при полной нагрузке** мВ	< 200	< 200
Время задержки при на входе 100 В AC мс	> 20	> 30
полной нагрузке: на входе 260 В AC мс	> 130	> 150

**Входные характеристики**

Ном.напряжение ( $U_N$ )	В AC (50/60 Гц)	110...240	110...240
	В DC (не поляризованное)	220	220
Рабочий диапазон	В AC (50/60 Гц)	88...265	88...265
	В DC	140...370	140...370
Макс.энергопотребление	ВА	90	89
(при 100 В AC, 50 Гц)	Вт	67.5	58.3
Энергопотребление в дежурном режиме	Вт	< 0.4	< 0.4
Фактор мощности		0.75	0.65
Макс. потребление тока (при 88 В AC)	А	0.9	0.85
Макс. пусковой ток (пик при 265 В) для 3 мс	А	30	30
Внутренний защитный предохранитель		1.6 А - Т	1.6 А - Т

**Технические характеристики**

КПД (при 230 В AC)	%	91	90
Средняя наработка на отказ (MTTF)	ч	> 500 · 10 <sup>3</sup>	> 400 · 10 <sup>3</sup>
Задержка при включении	с	< 1	< 1
Электрическая прочность между входом/выходом	В AC	3000 (класс II)	3000 (класс II)
Электрическая прочность между входом/PE	В AC	1500 (класс I)	1500 (класс I)
Диапазон допустимых температур***	°C	-20...+70	-20...+70
Категория защиты		IP 20	IP 20

Сертификация (в соответствии с типом)

**78.60**

- Выход 24 В DC, 60 Вт
- Настройка напряжения 24-28 В
- Технология ZVS

**78.50**

- Выход 12 В DC, 50 Вт
- Настройка напряжения 12-15 В
- Технология ZVS

Заменяемый предохранитель



\* (см. графики P78)

\*\* двойная амплитуда, компонент 100 Гц, вход 100 В AC

\*\*\* (см. графики L78)

**Импульсные источники питания (ИИП) 60 Вт и 50 Вт, модульная конструкция, выход DC**  
**Режим Fold-Back для зарядки аккумуляторов и для параллельного подключения для увеличения тока на выходе**

**Тип 78.61**  
 - Выход 24 В DC, 60 Вт

**Тип 78.51**  
 - Выход 12 В DC, 50 Вт

- Высокая эффективность (до 91%)
- Низкое энергопотребление в дежурном режиме (< 0.4 Вт)
- Термозащита: встроенная, с отключением V<sub>out</sub> - для сброса отключить питание
- Защита от короткого замыкания: режим импульсного тестирования Niccir (с автоматическим восстановлением)
- Защита от перегрузки: режим Fold-back
- Плавкий предохранитель на входной цепи (+ запасной)
- Защита от перенапряжения: варистор
- Топология Flyback
- ZVS (Zero-voltage-switching), квази-резонансный режим переключения
- Соответствие нормам EN 60950-1 и EN 61204-3
- Возможность параллельного подключения для систем автоматического резервирования электропитания (с диодами)
- Сдвоенные клеммы для подключения
- Компактные размеры: ширина 70 мм (4-модуля), глубина 60 мм
- Установка на рейку 35 мм (EN 60715)

Винтовые клеммы



Габаритные чертежи см. стр. 359-360

**Выходные характеристики**

Выходной ток (-20...+40 °C, вход 230 В AC) A

Расчетный ток I<sub>N</sub>

(50 °C, для всего рабочего диапазона) A

Номинальное напряжение B

Номинальная мощность Вт

Выходная мощность (-20...+40 °C, вход 230 В AC) Вт

Пиковый ток в течение 3 мс\* A

Настройка напряжения на выходе B

Разброс напряжений (без/и с макс. нагрузкой)

Пульсация напряжения при полной нагрузке\*\* мВ

Время задержки при на входе 100 В AC мс

полной нагрузке: на входе 260 В AC мс

**Входные характеристики**

Ном.напряжение (U<sub>N</sub>) B AC (50/60 Гц)

В AC (50/60 Гц)

В DC (не поляризованное)

Рабочий диапазон B AC (50/60 Гц)

В AC (50/60 Гц)

В DC

Макс.энергопотребление BA

ВА

(при 100 В AC, 50 Гц) Вт

Вт

Энергопотребление в дежурном режиме Вт

Фактор мощности

Макс. потребление тока (при 88 В AC) A

Макс. пусковой ток (пик при 265 В) для 3 мс A

Внутренний защитный предохранитель

**Технические характеристики**

КПД (при 230 В AC) %

Средняя наработка на отказ (МТТФ) ч

Задержка при включении с

Электрическая прочность между входом/выходом B AC

Электрическая прочность между входом/PE B AC

Диапазон допустимых температур\*\*\* °C

Категория защиты

**Сертификация** (в соответствии с типом)



- Выход 24 В DC, 60 Вт
- Настройка напряжения 24-28 В
- Технология ZVS
- Поддерживает режим зарядки батарей



- Выход 12 В DC, 50 Вт
- Настройка напряжения 12-15 В
- Технология ZVS
- Поддерживает режим зарядки батарей

Заменяемый предохранитель



\* (см.графики P78)

\*\* двойная амплитуда, компонент 100 Гц, вход 100 В AC

\*\*\* (см. графики L78)

поддерживает режим зарядки батарей (см. стр. 353)

**Промышленные импульсные источники питания DC: 120 Вт и 130 Вт**

**Режим Fold-Back для зарядки аккумуляторов и для параллельного подключения для увеличения тока на выходе**

**Тип 78.1C**

- Выход 24 В DC, 120 Вт

**Тип 78.1D**

- Выход 24 В DC, 130 Вт  
- 2-ступенчатое преобразование мощности с (Компенсация реактивной мощности)

- Высокая эффективность (до 90%)
- Низкое энергопотребление в дежурном режиме
- Прямая топология
- Термозащита: встроенная с индикацией предтравы с помощью светодиода и дополнительного контакта; отключение  $V_{out}$  - для сброса отключить питание
- Индикация перегрузки: сигнализация предтравы с помощью светодиода и вспомогательного контакта
- Повышенный ток: без ограничения времени, с индикацией с помощью светодиода и дополнительного контакта
- Защиты от перегрузки: режим fold back
- Защита от короткого замыкания: режим импульсного тестирования Niccup (с автоматическим восстановлением)
- Плавкий предохранитель на входной цепи (+ запасной)
- Защита от перенапряжения: варистор
- Соответствие нормам EN 60950-1 и 61204-3
- Возможность параллельного подключения для систем автоматического резервирования электропитания (с диодами)
- Сдвоенные клеммы для подключения
- Установка на рейку 35 мм (EN 60715)

**78.1C**

- Выход 24 В DC, 120 Вт
- Настройка напряжения 24-28 В

**78.1D**

- Выход 24 В DC, 130 Вт
- Настройка напряжения 24-28 В
- 2-ступенчатое преобразование мощности с технологией PFC (Компенсация реактивной мощности)

Заменяемый предохранитель



Термозащита со светодиодной индикацией



Дополнительный контакт для сигнализации



- \* (см. графики P78)
- \*\* двойная амплитуда, компонент 100 Гц, вход 110 В AC
- \*\*\* (см. графики L78)
- поддерживает режим зарядки батарей (см. стр. 353)

F

Габаритные чертежи см. стр. 359-360

**Выходные характеристики**

Выходной ток (-20...+40 °C, вход 230 В AC)	A	5.4	5.4
Расчетный ток $I_N$ (50 °C, для всего рабочего диапазона)	A	5	5.4
Номинальное напряжение	V	24	24
Номинальная мощность	Вт	120	130
Выходная мощность (-20...+40 °C, вход 230 В AC)	Вт	130	130
Пиковый ток в течение 5 мс*	A	15	10
Настройка напряжения на выходе	V DC	24...28	24...28
Разброс напряжений (без/и с макс. нагрузкой)		< 1%	< 1%
Пulsация напряжения при полной нагрузке**	mV	< 100	< 100
Время задержки при полной нагрузке:	на входе 110 В AC мс	> 10	> 20
	на входе 260 В AC мс	> 80	> 20

**Входные характеристики**

Ном.напряжение ( $U_N$ )	V AC (50/60 Гц)	120...240	110...240
	V DC	220	110...240
Рабочий диапазон	V AC (50/60 Гц)	110...265	88...265
	V DC	155...275 (поляризованное)	95...275 (не поляризованное)
Напряжение Drop out DC	V	140 (при $I_{output} = 2.5 A$ )	80
Макс.энергопотребление (@ минимальном рабочем диапазоне В AC)	ВА	195 (при 60 Гц)	145 (при 50 Гц)
	Вт	137 (при 60 Гц)	145 (при 50 Гц)
Энергопотребление в дежурном режиме	Вт	< 2.1	< 3.3
Фактор мощности		0.7	0.998
Макс. потребление тока	A	1.7 (при 110 В AC)	1.6 (при 88 В AC)
Макс. пусковой ток (пик при 265 В) для 3 мс	A	10	12
Внутренний защитный предохранитель		2.5 A - T	2.5 A - T

**Технические характеристики**

КПД (при 230 В AC)	%	90	89
Средняя наработка на отказ (MTTF)	ч	> 500 · 10 <sup>3</sup>	> 400 · 10 <sup>3</sup>
Задержка при включении	с	< 1	< 1
Электрическая прочность между входом/выходом	V AC	2500 (класс II)	2500 (класс II)
	V AC	1500 (класс I)	1500 (класс I)
Диапазон допустимых температур***	°C	-20...+70	-20...+70
Категория защиты		IP 20	IP 20

**Сертификация** (в соответствии с типом)



**Импульсные источники питания (ИИП) 240 Вт, промышленная серия, выход DC**
**Характеристики перегрузки поддерживают параллельную работу для увеличения тока нагрузки**
**Тип 78.2E**

- Выход 24 В DC, 240 Вт
- 2-ступенчатое преобразование мощности с компенсацией реактивной мощности
- Высокая эффективность (до 93%)
- Низкое энергопотребление в дежурном режиме
- Прямая топология
- Термозащита: встроенная с индикацией предтревоги с помощью светодиода и дополнительного контакта; отключение V<sub>out</sub> - для сброса отключить питание
- Индикация перегрузки: сигнализация предтревоги с помощью светодиода и вспомогательного контакта
- Повышенный ток: без ограничения времени, с индикацией с помощью светодиода и дополнительного контакта
- Перегрузка до 20 А
- Защита от короткого замыкания: режим импульсного тестирования HiScip (с автоматическим восстановлением)
- Плавкий предохранитель на входной цепи (+ запасной)
- Защита от перенапряжения: варистор
- Соответствие нормам EN 60950-1 и 61204-3
- Возможность параллельного подключения для систем автоматического резервирования электропитания (с диодами)
- Сдвоенные клеммы для подключения
- Установка на рейку 35 мм (EN 60715)

Винтовые клеммы



Габаритные чертежи см. стр. 359-360

**Выходные характеристики**

Выходной ток (-20...+40 °C, вход 230 В AC) А

10.8

 Расчетный ток I<sub>N</sub>

(50 °C, для всего рабочего диапазона) А

10

Номинальное напряжение В

24

Номинальная мощность Вт

240

Выходная мощность (-20...+40 °C, вход 230 В AC) Вт

250

Пиковый ток в течение 5 мс\* А

25

Настройка напряжения на выходе В DC

24...28

Разброс напряжений (без/и с макс. нагрузкой)

&lt; 1%

Пульсация напряжения при полной нагрузке\*\* мВ

&lt; 100

Время задержки при на входе 110 В AC мс

&gt; 20

полной нагрузке: на входе 260 В AC мс

&gt; 20

**Входные характеристики**

 Ном.напряжение (U<sub>N</sub>)

В AC (50/60 Гц)

110...240

В DC

110...240

Рабочий диапазон

В AC (50/60 Гц)

88...265

В DC

90...275 (не поляризованное)

Напряжение Drop out DC

В

80

Макс.энергопотребление

ВА

275 (при 50 Гц)

(При минимальном рабочем диапазоне В AC) Вт

274 (при 50 Гц)

Энергопотребление в дежурном режиме (при 88 В) Вт

≤ 2.8

Фактор мощности

0.995

Макс. потребление тока

А

3.0 (при 88 В AC)

Макс. пусковой ток (пик при 265 В) для 3 мс А

12

Внутренний защитный предохранитель

3.15 А - Т

**Технические характеристики**

КПД (при 230 В AC)

%

93

Средняя наработка на отказ (MTTF)

ч

 > 400 · 10<sup>3</sup>

Задержка при включении

с

&lt; 1

Электрическая прочность

между входом/выходом В AC

2500 (класс II)

Электрическая прочность между входом/PE В AC

1500 (класс I)

Диапазон допустимых температур\*\*\* °C

-20...+70

Категория защиты

IP 20

**Сертификация** (в соответствии с типом)

**NEW 78.2E**

- Выход 24 В DC, 240 Вт
- Настройка напряжения 24-28 В
- 2-ступенчатое преобразование мощности с технологией PFC (Компенсация реактивной мощности)

Заменяемый предохранитель



Термозащита со светодиодной индикацией



Дополнительный контакт для сигнализации



\* (см. графики P78)

\*\* двойная амплитуда, компонент 100 Гц, вход 110 В AC

\*\*\* (см. графики L78)

## Информация по заказам

Пример: 78 серия, импульсный источник питания, выход 36 Вt .24В DC), напряжение питания 110...240 В AC, входной предохранитель.

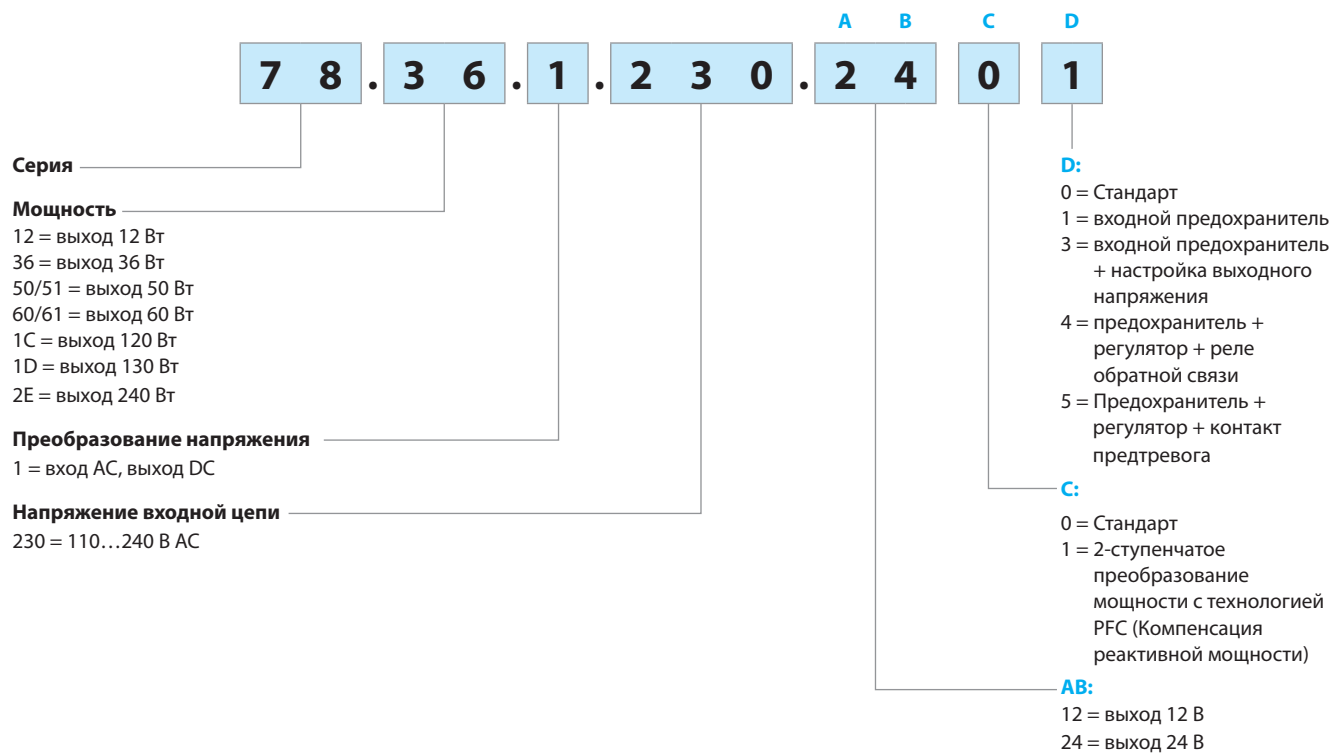
**Коды заказа**

78.12.1.230.1200  
 78.12.1.230.2400  
 78.36.1.230.2401  
 78.50.1.230.1203  
 78.51.1.230.1203  
 78.60.1.230.2403  
 78.61.1.230.2403  
 78.1C.1.230.2404  
 78.1C.1.230.2405  
 78.1D.1.230.2414  
 78.1D.1.230.2415  
 78.2E.1.230.2414  
 78.2E.1.230.2415

**Технические характеристики**

Устойчивость к перепадам (согласно нормам EN 61204-3)		Согл. нормам	78.12, 78.36	78.60, 78.50	78.61, 78.51	78.1С, 78.1D	78.2E
Электростатический разряд	контактный разряд	EN 61000-4-2	4 кВ	4 кВ	4 кВ	4 кВ	4 кВ
	воздушный разряд	EN 61000-4-2	8 кВ	8 кВ	8 кВ	8 кВ	8 кВ
Электромагнитное поле РЧ-диапазона	80...1000 МГц	EN 61000-4-3	6 В/м	10 В/м	10 В/м	10 В/м	10 В/м
	1...2.8 ГГц	EN 61000-4-3	3 В/м	3 В/м	3 В/м	3 В/м	10 В/м
Быстрый переходный режим (разрыв 5/50 нс, 5 и 100 кГц)	на клеммах питания	EN 61000-4-4	2 кВ	3 кВ	3 кВ	3 кВ	3 кВ
Импульсы напряжения (скачки 1.2/50 мкс) На клеммах питания	общий режим	EN 61000-4-5	2 кВ	2 кВ	2 кВ	3 кВ	2.5 кВ
	дифференц. режим	EN 61000-4-5	2 кВ (78.12), 4 кВ* (78.36)	4 кВ*	4 кВ*	4 кВ**	4 кВ**
Общий режим для РЧ-диапазона напряжение (0.15...230 МГц)	на клеммах питания	EN 61000-4-6	6 В	10 В	10 В	10 В	10 В
Короткие прерывания		EN 61000-4-11	5 циклов	6 циклов	6 циклов	6 циклов	5 циклов
РЧ кондуктивное излучение	0.15...30 МГц	EN 55022	Класс В	Класс А	Класс В	Класс В	Класс В
Радиационное излучение	30...1000 МГц	EN 55022	Класс В	Класс А	Класс В	Класс А	Класс А
<b>Клеммы</b>			<b>Макс.</b>			<b>Макс...Мин.</b>	
Макс. Размер провода (Одножильный, многожильный провод)	мм <sup>2</sup>		1 x 4 / 2 x 2.5			1 x 4...1 x 0.5	
	AWG		1 x 12 / 2 x 14			1 x 12...1 x 20	
Момент затяжки винтов	Нм		0.8			0.5	
Длина зачистки провода	мм		9			9	
<b>Прочие данные</b>							
Потери мощности при номинальном токе	Вт		2 (78.12), 5 (78.36, 78.50/51), 5.4 (78.60/61)				
	Вт		12 (78.1С), 13.2 (78.1D), 16.8 (78.2E)				

\* плавкий входной предохранитель выходит из строя при скачках выше 1.5 кВ

\*\* плавкий входной предохранитель выходит из строя при скачках выше 2 кВ

**Выходные параметры**

**L78-1 Выходной ток при темп. окружающей среды (78.12)**

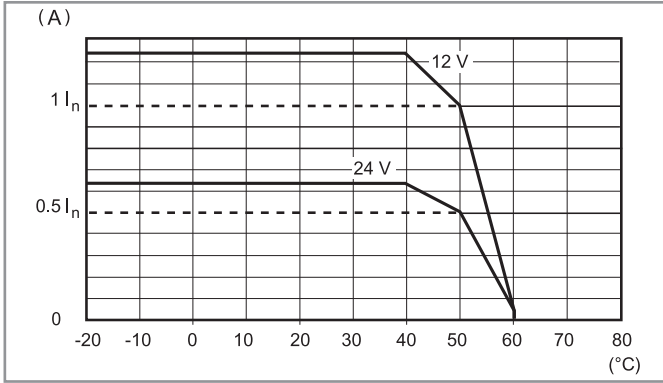

**P78-1 Зависимость пикового тока на выходе от времени (78.12)**

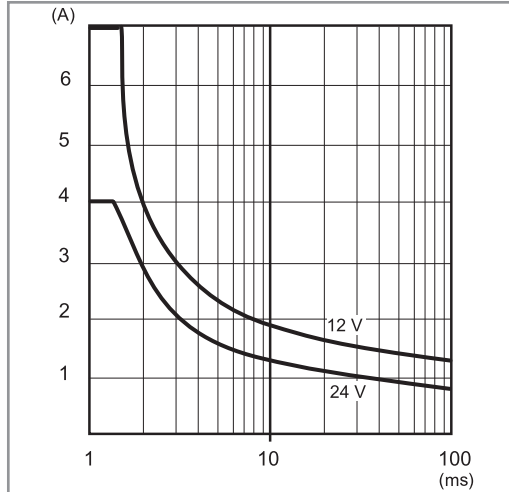

**L78-2 Выходной ток при темп. окружающей среды (78.36)**

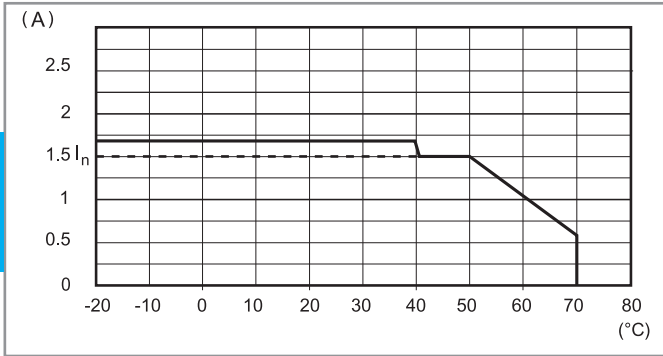

**P78-2 Зависимость пикового тока на выходе от времени (78.36)**

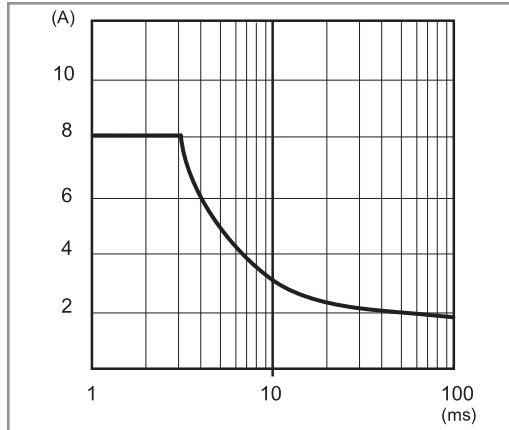

**L78-3 Выходной ток при темп. окружающей среды (78.60)**

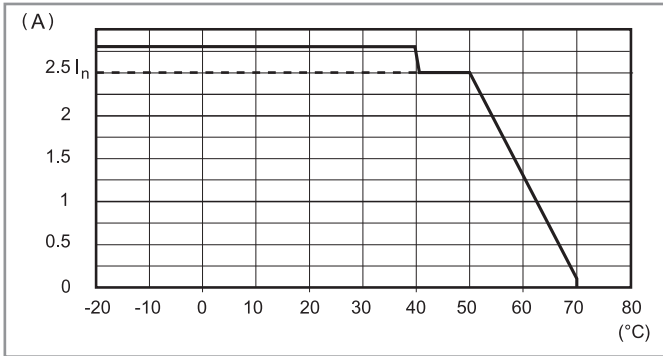

**P78-3 Зависимость пикового тока на выходе от времени (78.60)**

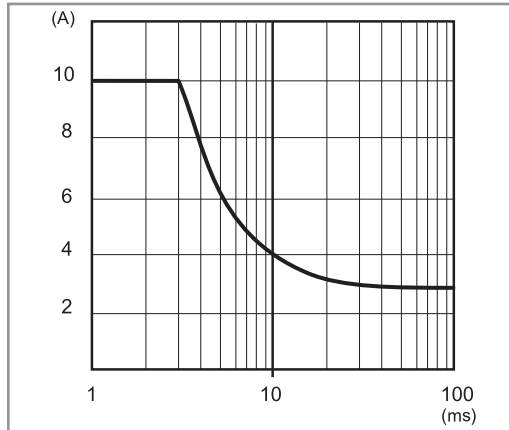

**L78-4 Выходной ток при темп. окружающей среды (78.50/51)**

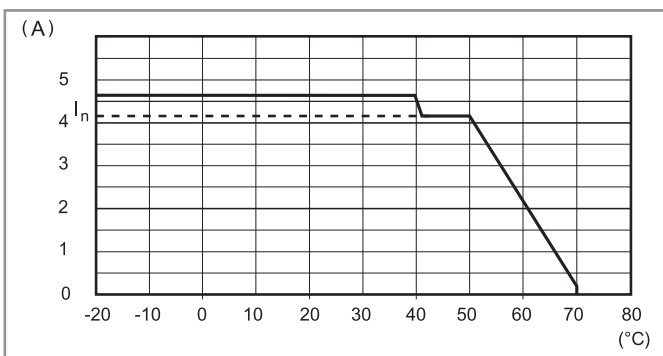

**P78-4 Зависимость пикового тока на выходе от времени (78.50/51)**

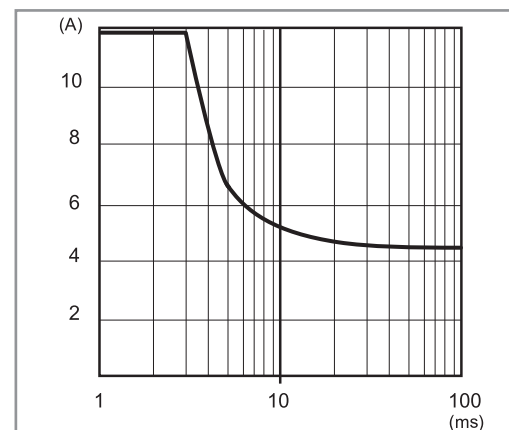

F

**Выходные параметры**

**L78-5 Выходной ток при темп. окружающей среды (78.61)**

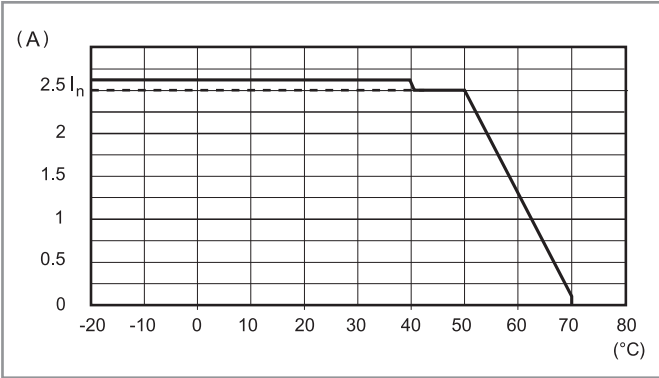

**P78-5 Зависимость пикового тока на выходе от времени (78.61)**

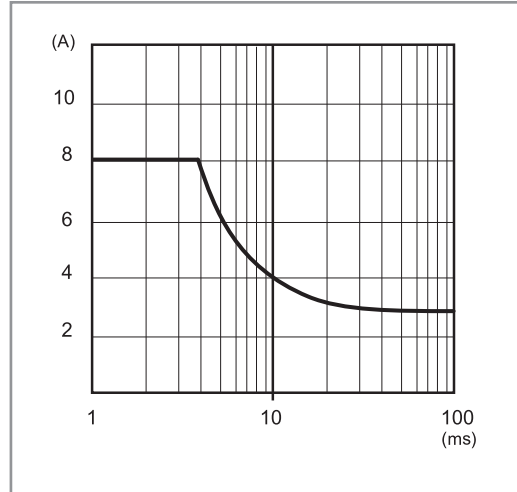

**L78-5 Выходной ток при темп. окружающей среды (78.1C)**

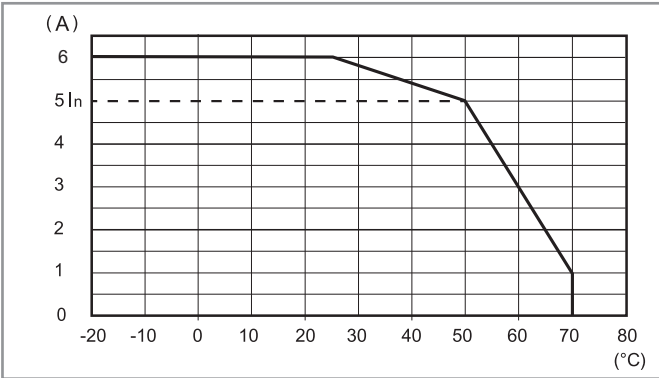

**P78-5 Зависимость пикового тока на выходе от времени (78.1C)**

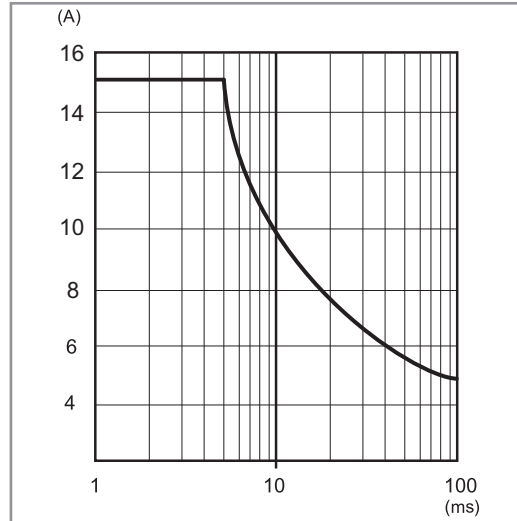

**L78-6 Выходной ток при темп. окружающей среды (78.1D)**

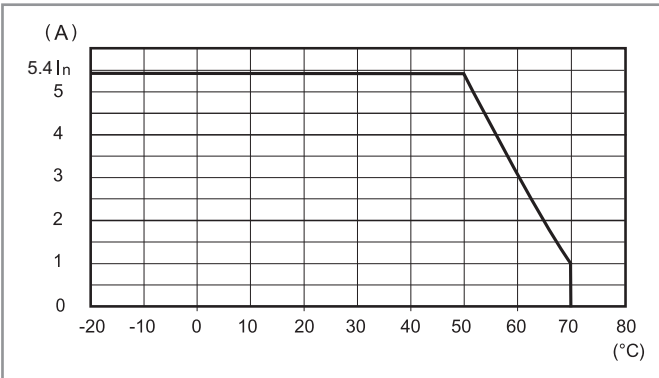

**P78-6 Зависимость пикового тока на выходе от времени (78.1D)**

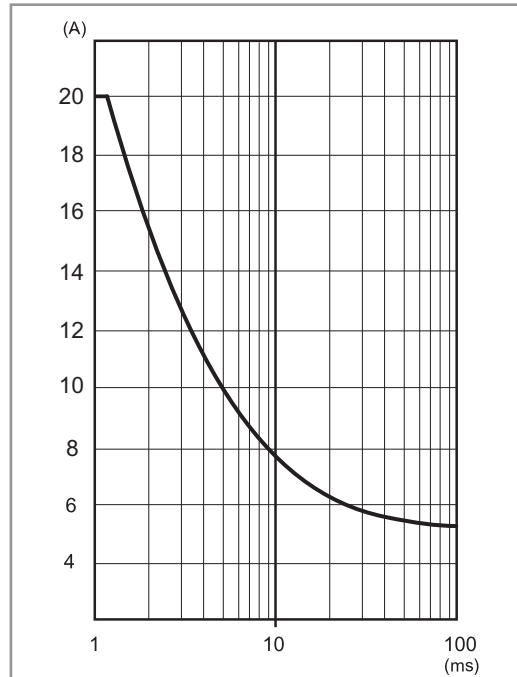



## Выходные параметры

L782E-1 Выходной ток при темп. окружающей среды (78.2E)

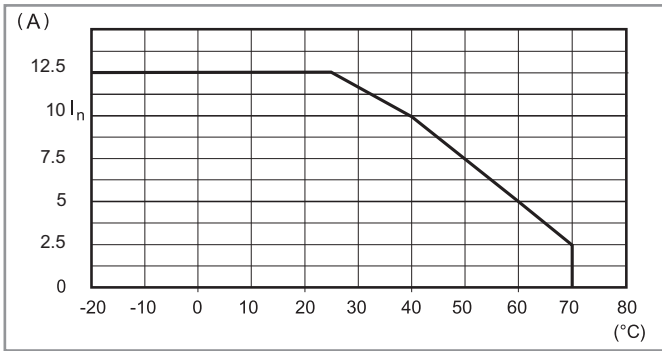

P782E-1 Зависимость пикового тока на выходе от времени (78.2E)

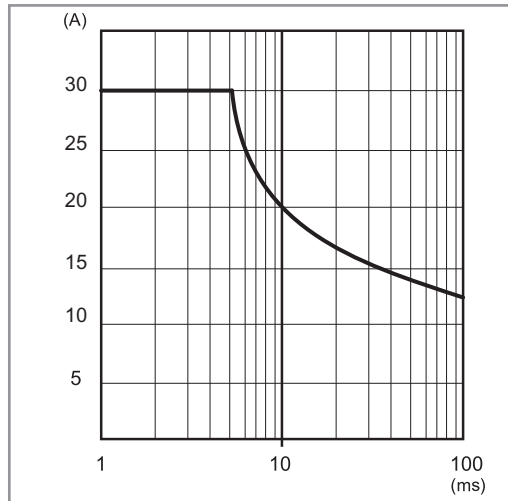

## Импульсный режим тестирования HICcup

F

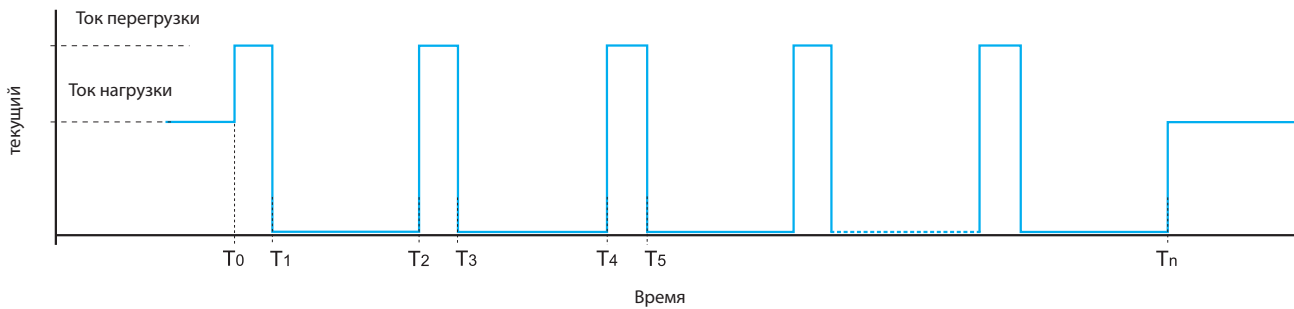

При нормальных условиях импульсные источники питания 78 серии выдают ток в соответствии с нагрузкой.

Однако, в аномальных условиях короткого замыкания или существенной перегрузки (точка на графике  $T_0$ ), выходное напряжение будет быстро уменьшено до нуля (точка  $T_1$ ). Приблизительно через 2 секунды (точки от  $T_1$  до  $T_2$ ), источник питания произведет проверку наличия аномалии в течении времени от 30 до 100мс – в зависимости от типа аномалии (точки на графике от  $T_2$  до  $T_3$ ).

Если аномальный ток не устранен, как показано на графике, выходное напряжение опять будет отключено на следующие 2 секунды (от  $T_3$  до  $T_4$ ).

Такой импульсный режим тестирования (hiccup) будет повторяться до устранения причины короткого замыкания или перегрузки ( $T_n$ ), после чего источник питания вернется к нормальной работе.

Выходные параметры

FB78-1 Выходное напряжение VS выходного тока (78.51)

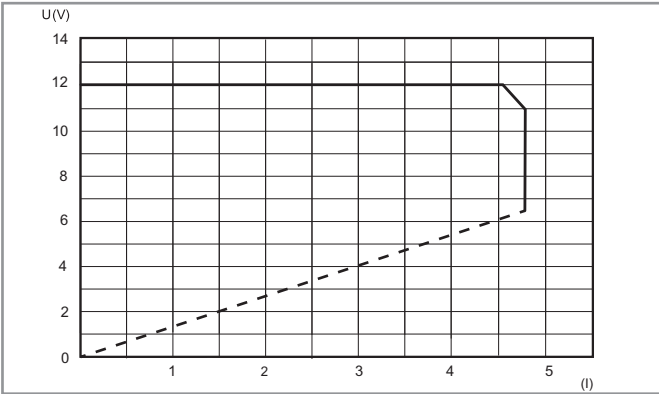

FB78-2 Выходное напряжение VS выходного тока (78.61)

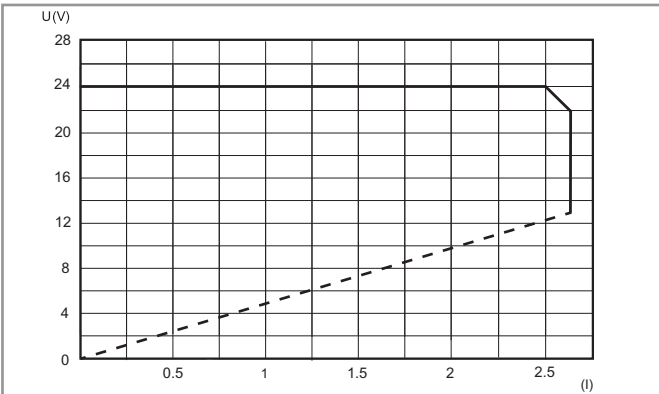

FB78-3 Выходное напряжение VS выходного тока (78.1C)

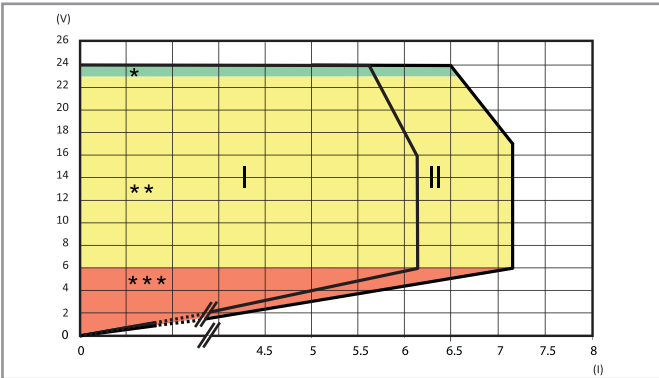

I: характеристика Fold-back для температуры до 50 °C  
 II: характеристика Fold-back для температуры до 25 °C  
 \* / \*\* / \*\*\*: См. Таблица индикации ниже

FB78-5 Выходное напряжение VS выходного тока (78.2E)

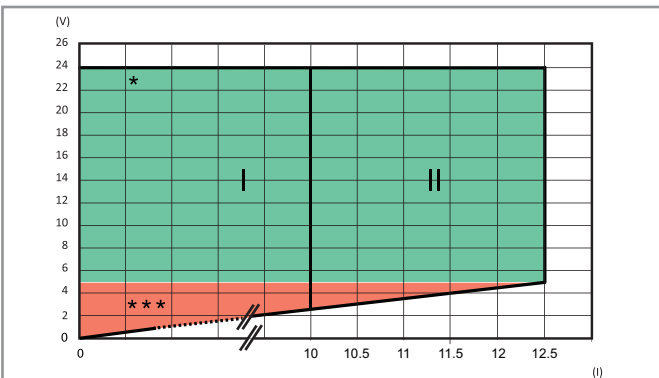

I: Выходная характеристика для температуры до 50 °C  
 II: Выходная характеристика для температуры до 25 °C  
 \* / \*\*\*: См. Таблица индикации ниже

**Технология Fold-back** позволяет подавать электропитание на нагрузку и в тяжелом состоянии. В случае сильной перегрузки, контур Fold-back будет обеспечивать выходной ток и выходное напряжение, в соответствии со схемой FB каждой модели. На практике, когда перегрузка ИБП вызвана повышенной нагрузкой, контур Fold-back уменьшает выходное напряжение до максимального значения, а затем он начинает работать в режиме импульсного тестирования (hiccup mode). Также, в случае короткого замыкания, источник питания в режим импульсного тестирования (hiccup mode). Оба эти режима отключаются, когда аномалия будет устранена, и электропитание возвращается в норму.

Режим fold-back позволяет использовать источник питания в качестве зарядного устройства для аккумуляторов, в частности, типы 78.51/61 для зарядки свинцово-кислотных аккумуляторов с номиналом 7...24 Ач и 78.1C/1D для зарядки свинцово-кислотных аккумуляторов номиналом 17...38 Ач.

Рекомендуется установить диод последовательно между "+" Выхода и "+" Входа аккумулятора (если он еще не установлен в аккумуляторном блоке).

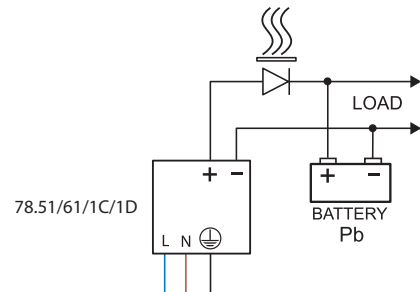

FB78-4 Выходное напряжение VS выходного тока (78.1D)

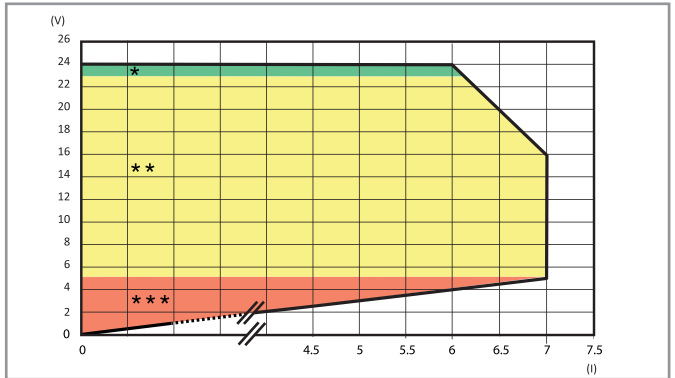

характеристика Fold-back для наружной температуры до 50 °C  
 \* / \*\* / \*\*\*: См. Таблица индикации ниже

## 78.1C, 78.1D, 78.2E Таблица индикации

## Режим работы контакта Обратная связь: Тип 78.xx.x.xxx.24x4 ("положительная логика")

Контакт NO замыкается при подаче питания на блок и остается закрытым, до тех пор, пока нет серьезных неисправностей, препятствующих работе источника питания. (Например, перегорел предохранитель, неисправен источник питания, короткое замыкание или сработала тепловая защита). Данная опция применяется, например, для передачи на удаленный PLC тревожных сигналов, при которых требуется обслуживание источника питания.

Тип	Зона	Состояние	LED	Контакт 13-14
78.1C.1.230.2404 78.1D.1.230.2414 78.2E.1.230.2414	*	ОК	DC OK ALARM OFF	 
	**	Перегрузка (78.1C/1D только)	DC OK ALARM	 OFF 
	***	Короткое замыкание	DC OK ALARM	 OFF 
		Ограничение температуры	DC OK ALARM	  
		Термозащита <sup>#</sup>	DC OK ALARM	OFF  

<sup>#</sup>Отключите напряжение питания для перезапуска ИИП после срабатывания тепловой защиты.

## 78.1C, 78.1D, 78.2E Таблица индикации

## Режим работы контакта Обратная связь: Тип 78.xx.x.xxx.24x5 ("предтревога")

Контакт NO замыкается, когда происходит нештатная ситуация (перегрузка, короткое замыкание, тепловое ограничение, тепловая защита). Данная опция применяется, например, для активизации зрительной или звуковой сигнализации или включения вентилятора охлаждения.

Тип	Зона	Состояние	LED	Контакт 13-14
78.1C.1.230.2405 78.1D.1.230.2415 78.2E.1.230.2415	*	ОК	DC OK ALARM OFF	 
	**	Перегрузка (78.1C/1D только)	DC OK ALARM	 OFF 
	***	Короткое замыкание	DC OK ALARM	 OFF 
		Ограничение температуры	DC OK ALARM	  
		Термозащита <sup>#</sup>	DC OK ALARM	OFF  

<sup>#</sup>Отключите напряжение питания для перезапуска ИИП после срабатывания тепловой защиты.

## 78.12, 78.36, 78.50, 78.60, 78.51, 78.61 Таблица индикации

Тип	Состояние	LED
78.12.1.230.xx00 78.36.1.230.2401 78.50.1.230.1203 78.60.1.230.2403 78.51.1.230.1203 78.61.1.230.2403	ОК	 
	Короткое замыкание	 
	Ограничение температуры	 OFF

**Схемы электрических соединений для 78.12, 78.36, 78.50, 78.51, 78.60 и 78.61**

**Типовое подключение**

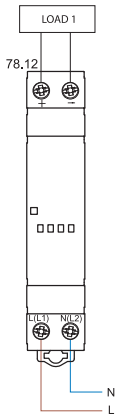

**Типовое подключение**

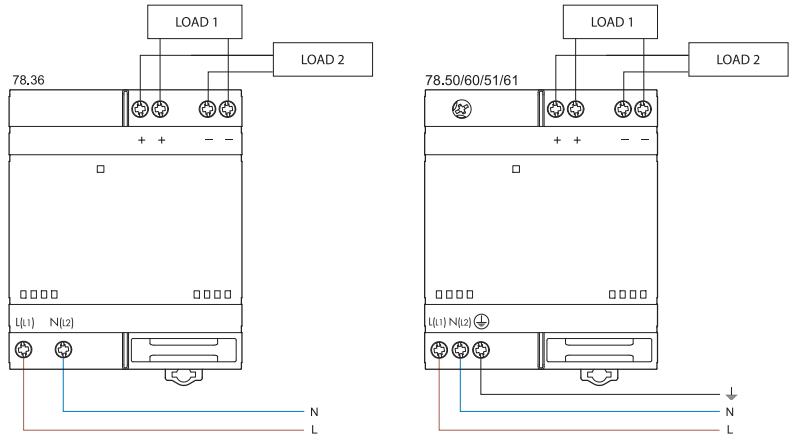

**Двойная связь**

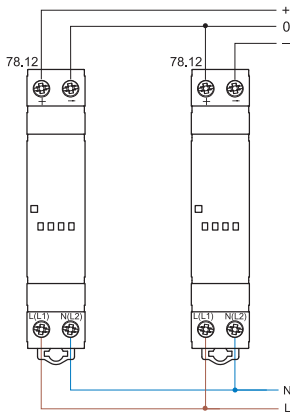

**Двойная связь**

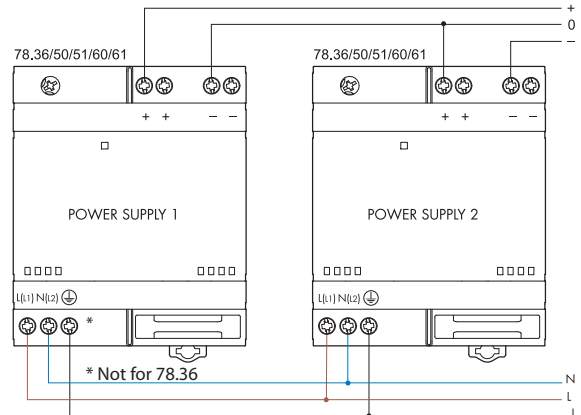

**последовательное соединение**

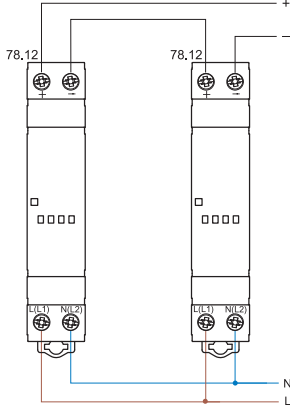

**последовательное соединение**

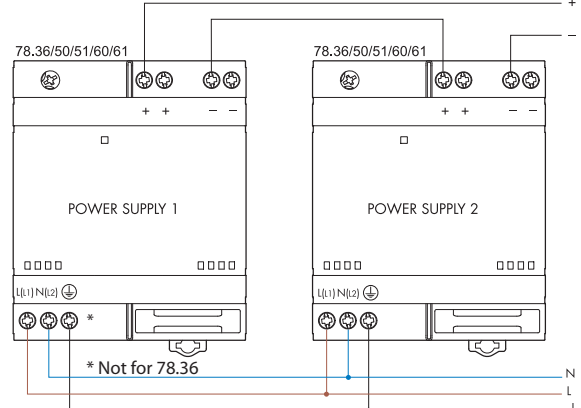

**Параллельное подключение (78.51/61 только)**

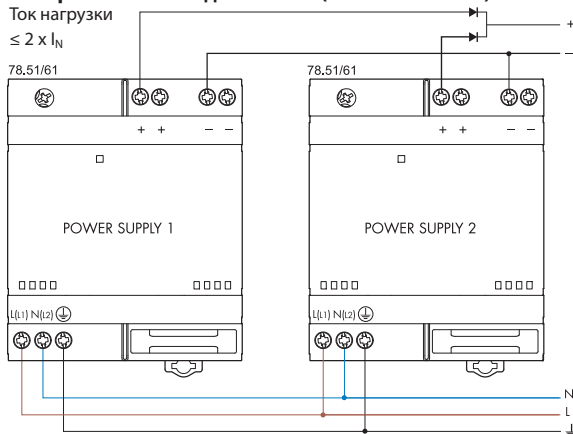

**подключение с резервированием**

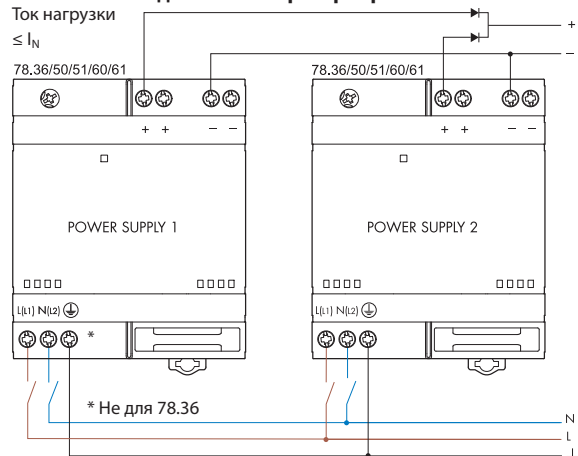

Схемы электрических соединений для 78.1С и 78.1D

Типовое подключение

78.1С - Подключение электропитания

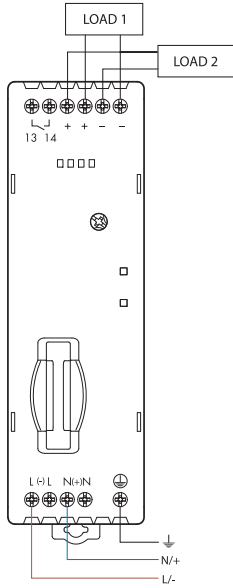

78.1D - Подключение электропитания

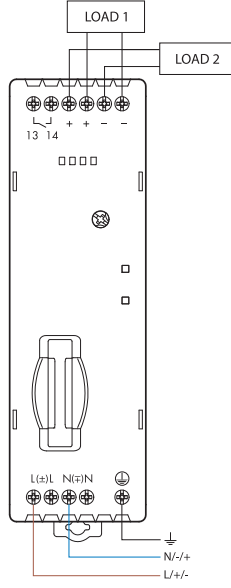

Сдвоенное подключение

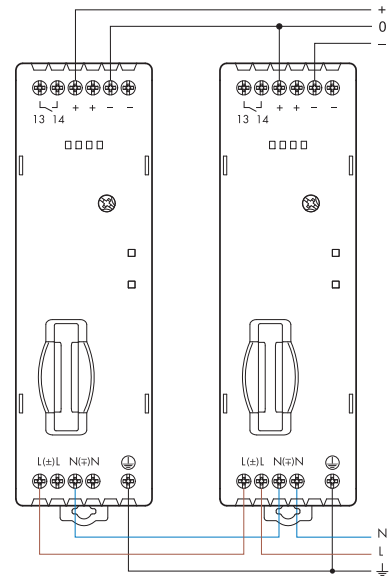

Параллельное подключение

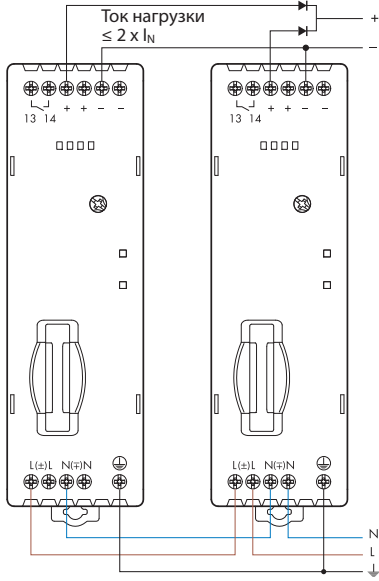

Последовательное подключение

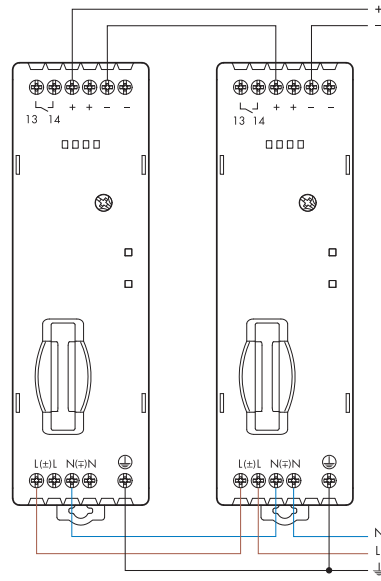

F

**Схемы электрических соединений для 78.2E**

**Типовое подключение**

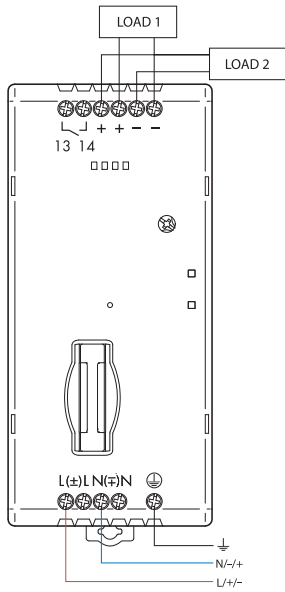

**Сдвоенное подключение**

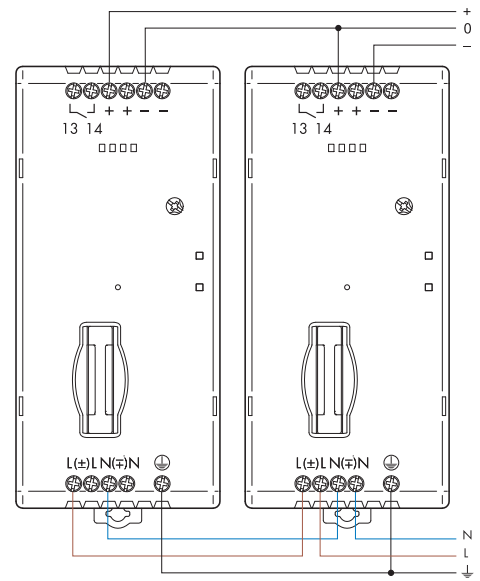

**Параллельное подключение**

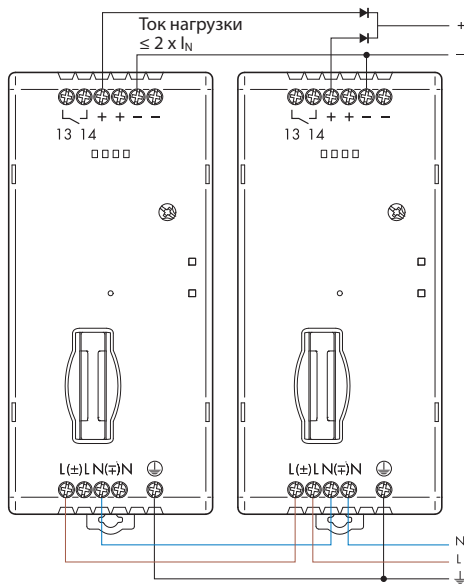

**Последовательное подключение**

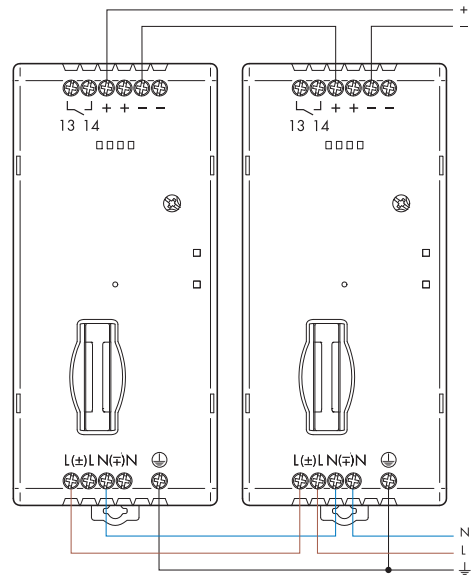

Диод(ы)

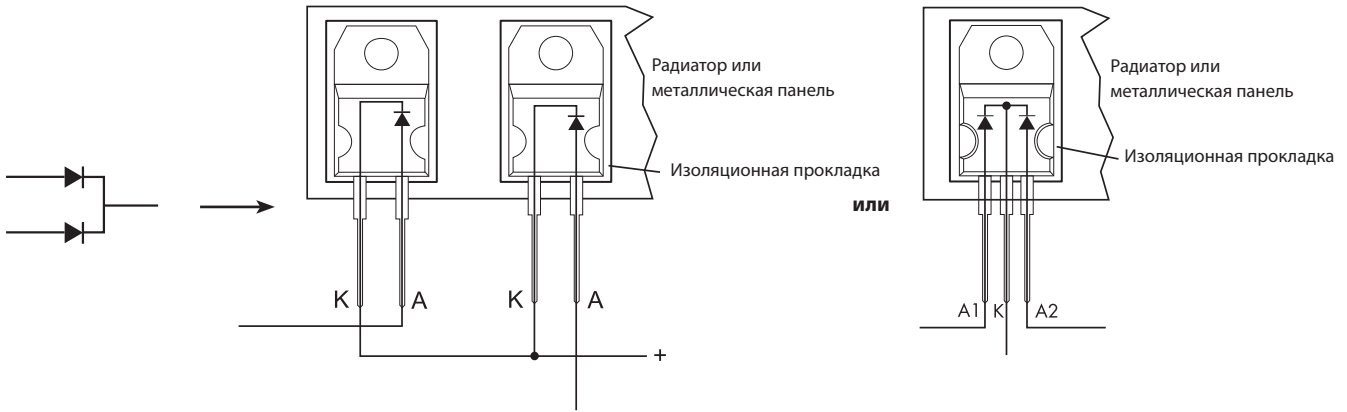

Диод для типов 78.12, 78.36, 78.50, 78.60

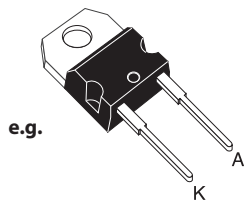

e.g.

TO-220AC  
STPS1545D

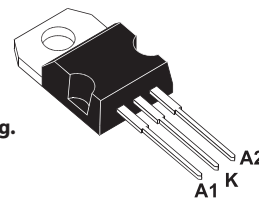

e.g.

TO-220AB  
STPS30L40CT

Диод для типов 78.1C, 78.1D, 78.2E

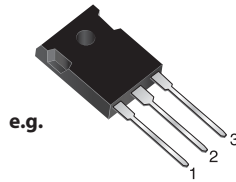

e.g.

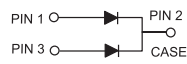

TO-247AD  
MBR 4060PT

**Габариты**

78.12  
Винтовые клеммы

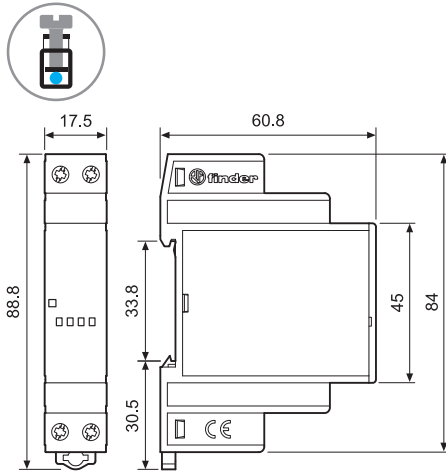

78.36  
Винтовые клеммы

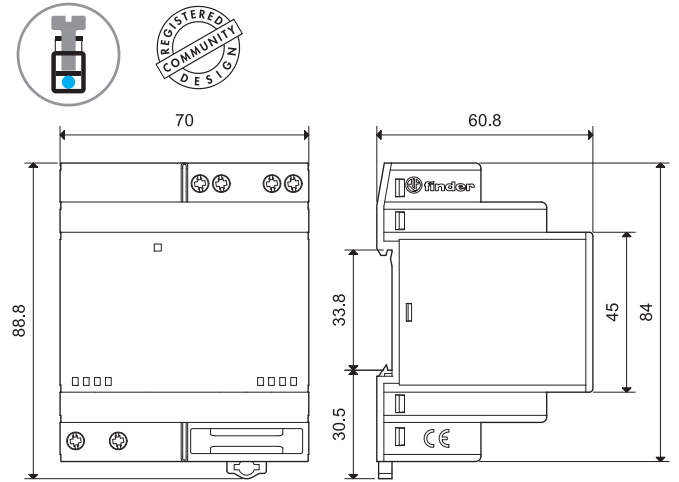

78.50 / 78.60  
Винтовые клеммы

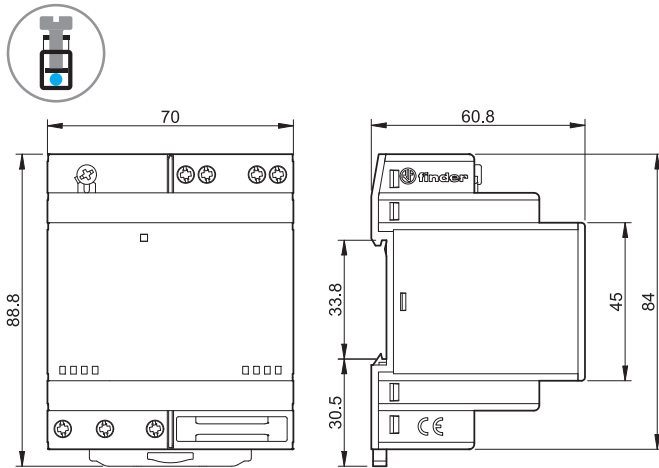

78.51 / 78.61  
Винтовые клеммы

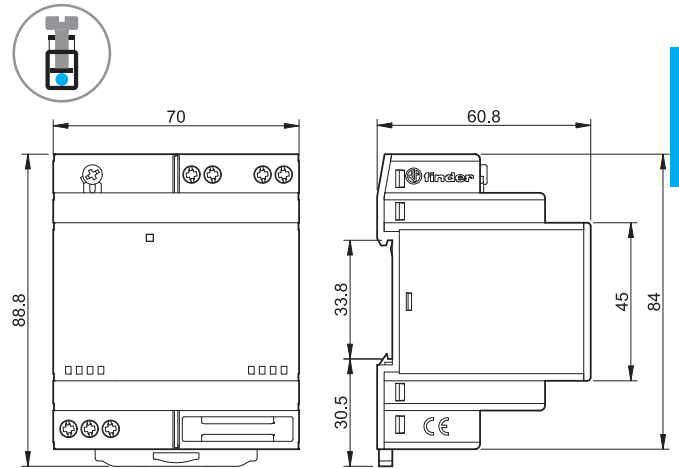

78.1C / 78.1D  
Винтовые клеммы

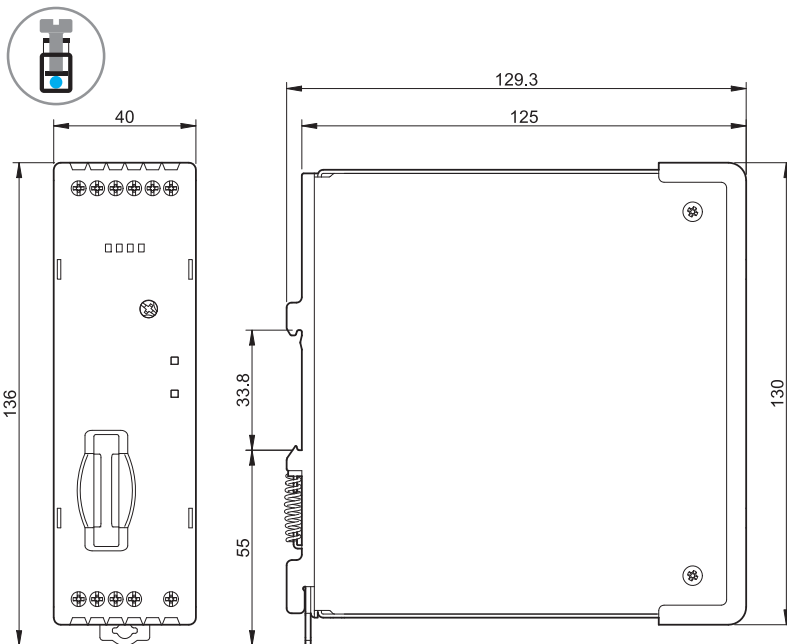



### Габариты

78.2E

Винтовые клеммы

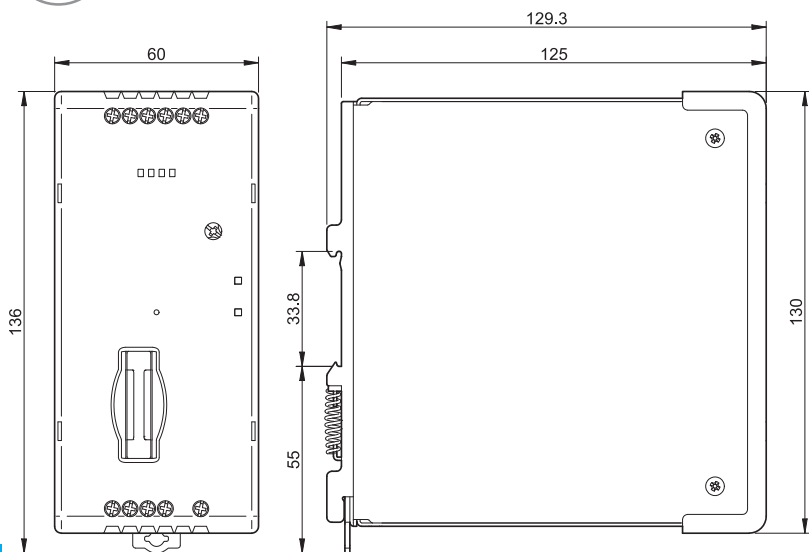

F

### Аксессуары

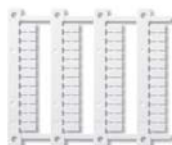

NEW

Блок маркировок для термотрансферных принтеров CEMBRE, 48 шт, 6 x 12 мм

060.48



060.48



Маркировочная этикетка, пластик, 1 шт, 17 x 25.5 мм (для 78.12/36/50/60/51/61)

019.01

019.01

	Возможности	Номинальный ток	Функции	Стр.
	<p><b>7T Серия - Щитовые термостаты</b></p> <ul style="list-style-type: none"> <li>- Компактный размер (ширина 17.5 мм)</li> <li>- Быстрое срабатывание, биметаллический датчик</li> <li>- Широкий диапазон температурных уставок</li> <li>- Продолжительный срок службы</li> </ul>	5 А	<p>Управление обогревом Управление вентиляцией</p>	363
	<p><b>7F Серия - Вентиляторы с фильтром</b></p> <ul style="list-style-type: none"> <li>- Бесшумный</li> <li>- Расход воздуха (24...630) м³/ч (свободный поток)</li> <li>- Потребляемая мощность: (4...130)Вт</li> <li>- Рабочее напряжение: 120 или 230 В AC (50/60Гц) или 24 В DC</li> <li>- Дополнительные версии: Вентиляторы и фильтры в исполнении EMC</li> </ul>	-	<p>Вентилятор с фильтром для электрических щитов Фильтры на вытяжке</p>	365
	<p><b>7H Серия - Щитовые Электронагреватели</b></p> <ul style="list-style-type: none"> <li>- Алюминиевый нагревательный элемент и пластиковый корпус</li> <li>- Установка на рейку 35 мм</li> <li>- Продолжительный срок службы</li> </ul>	-	Обогрев электрощитов	377



## Характеристики

### Щитовые термостаты

- Компактный размер (Ширина 17.5 мм)
- Быстрое срабатывание, биметаллический датчик
- Широкий диапазон температурных уставок
- Большая электрическая долговечность
- Монтаж на рейку 35 мм (EN 60715)

**NEW** 7T.81.0.000.240x

• Включение обогрева

**NEW** 7T.81.0.000.230x

• Включение вентиляции

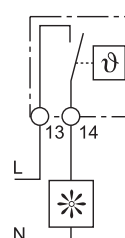
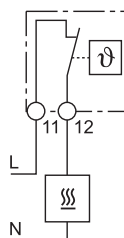
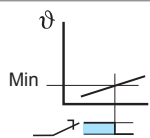

**Включение обогрева** - при снижении температуры внутри электрощита ниже заданной уставки управляющий контакт замыкается. При достижении заданной температуры управляющий контакт размыкается.

**Включение принудительной вентиляции** - при повышении температуры внутри электрощита выше заданной уставки управляющий контакт замыкается. При снижении температуры ниже заданной управляющий контакт размыкается.

См. чертеж на стр. 364

Характеристики контактов			
Конфигурация контактов		1 NC	1 NO
Номинальный ток/Макс. пиковый ток	A	10/10	10/10
Ном. напряжение/Макс. напряжение	V AC	250/250	250/250
Номинальная нагрузка AC1	VA	2,500	2,500
Номинальная нагрузка AC15 (230 В AC)	VA	250	250
Допустимая мощность однофазного двигателя AC3 (230 В AC)	кВт	0.125	0.125
Отключающая способность DC1: 30/1 10/220В	A	1/0.3/0.15	1/0.3/0.15
Мин. коммутируемая мощность	мВт(В/мА)	500 (12/10)	500 (12/10)
Стандартный материал контактов		AgNi	AgNi
Диапазон температурных уставок			
Диапазон уставок (вентиляция)	°C	—	-20...+40   +0...+60
Дифференциал переключений по температуре	K	—	7 ± 4
Диапазон уставок (обогрев)	°C	-20...+40   +0...+60	—
Дифференциал переключений по температуре	K	7 ± 4	—
Технические характеристики			
Электрическая долговечность при ном. нагрузке AC1	циклов	100 · 10 <sup>3</sup>	100 · 10 <sup>3</sup>
Внешний температурный диапазон	°C	-45...+80	-45...+80
Категория защиты		IP 20	IP 20
<b>Сертификация</b> (в соответствии с типом)			

### Информация по заказам

Пример: Серия 7T, термостат для включения вентиляции, контакты замыкаются при превышении текущей температуры выше уставки (макс +60°C), Монтаж на рейку 35мм (EN 60715).

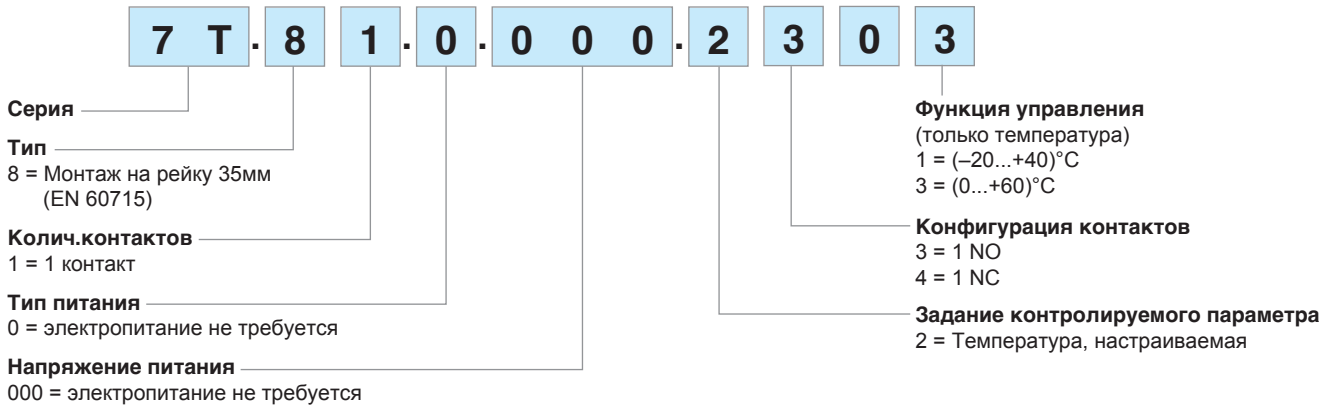

### Технические характеристики

<b>Изоляция согласно EN 61810-1</b>			
Изоляция между открытыми контактами	В AC	500	
<b>Клеммы</b>			
Момент затяжки винтов	Нм	0.5	0.5
Макс. размер провода		одножильный провод	многожильный провод
	мм <sup>2</sup>	1x2.5	1x1.5
	AWG	1x12	1x16

G

### Габариты

7T.81  
Винтовые клеммы

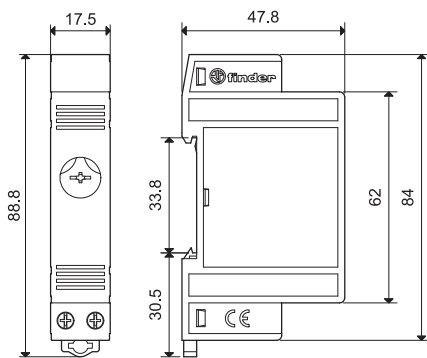

## Характеристики

### Вентилятор с фильтром для электрических щитов

- Бесшумный
- Малая монтажная глубина
- Расход воздуха (14...470)м³/ч (с дополнительным фильтром на вытяжке)
- Расход воздуха (24...630)м³/ч (свободный поток)
- Потребляемая мощность (4...130)Вт
- Рабочее напряжение: 120 или 230В AC (50-60Гц) или 24В DC
- Экономия времени установки и обслуживания
- Также доступны версии (см стр 352 и 355):
  - Вентиляторы с фильтром ЭМС (7F.70);
  - Фильтры на вытяжке ЭМС (7F.07);
  - Вентиляторы с обратным направлением потока воздуха (7F.80)

#### Примечание:

Направление воздушного потока можно изменить с притока в электрощит на вытяжку путем изменения положения двигателя вентилятора (за исключением вентилятора с фильтром 7F.50.8.xxx.4370, 7F.50.8.xxx.5500 и 7F.50.8.xxx.5630).

\*\* Вентиляторы поставляются в положении приток в щит.

#### Характеристики вентилятора

Расход воздуха (свободный поток)	м³/ч	24	55	100
Расход воздуха (с дополнительным фильтром на вытяжке)	м³/ч	14	40	75
Уровень шума	дБ (А)	30	43	43
Срок службы при 40°C	ч	50 000	50 000	50 000

#### Электрические характеристики

Рабочее напряжение	AC (50/60Гц) В	120	230	120	230	120	230
Расчетный ток	А	0.14	0.1	0.26	0.14	0.26	0.14
Мощность	Вт	13	13	22	22	22	22

#### Общие данные

Корпус, крышка	Пластик UL94 V-0, светло-серый (RAL 7035)						
Фильтры (в комплекте)	EU3 в соответствии с DIN 24185, средняя степень фильтрации (80...90)%						
Материал фильтров	Пластиковые волокна, прогрессивная структура, термостойкие до 100°C, Класс F1 самозатухающий (DIN 53438)						
Электрическое соединение / сечение провода	3-полюсные винтовые клеммы / не более 2.5 мм²						
Момент затяжки винтов	Нм	0.8					
Температура окружающей среды	°C	-10...+70					
Класс	I						
Степень защиты (согласно EN 60529)	IP54						
Сертификация (в соответствии с типом)							

### 7F.50.8.xxx.1020



- Рабочее напряжение (120 или 230) В AC
- Расход воздуха 24 м³/ч
- Номинальная мощность 13 Вт
- Размер 1

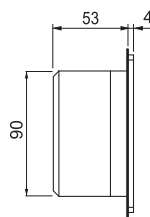
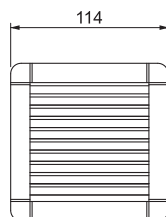

### 7F.50.8.xxx.2055



- Рабочее напряжение (120 или 230) В AC
- Расход воздуха 55 м³/ч
- Номинальная мощность 22 Вт
- Размер 2

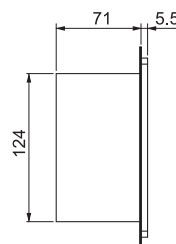
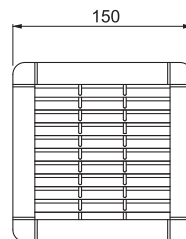

### 7F.50.8.xxx.3100



- Рабочее напряжение (120 или 230) В AC
- Расход воздуха 100 м³/ч
- Номинальная мощность 22 Вт
- Размер 3

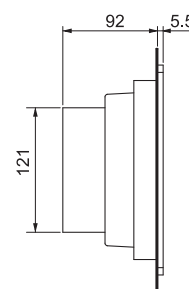
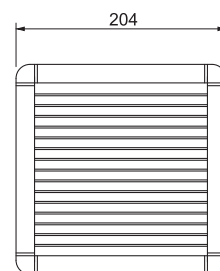

## Характеристики

### Вентилятор с фильтром для электрических щитов

- Бесшумный
- Малая монтажная глубина
- Расход воздуха (14...470)м³/ч (с дополнительным фильтром на вытяжке)
- Расход воздуха (24...630)м³/ч (свободный поток)
- Потребляемая мощность (4...130)Вт
- Рабочее напряжение: 120 или 230В AC (50-60Гц) или 24В DC
- Экономия времени установки и обслуживания
- Также доступны версии (см стр 352 и 355):
  - Вентиляторы с фильтром ЭМС (7F.70);
  - Фильтры на вытяжке ЭМС (7F.07);
  - Вентиляторы с обратным направлением потока воздуха (7F .80)

G

#### Примечание:

Направление воздушного потока можно изменить с притока в электрощит на вытяжку путем изменения положения двигателя вентилятора (за исключением вентилятора с фильтром 7F.50.8.xxx.4370, 7F.50.8.xxx.5500 и 7F.50.8.xxx.5630).

\*\*Вентиляторы поставляются в положении приток в щит.

### 7F.50.8.xxx.4230



- Рабочее напряжение (120 или 230) В AC
- Расход воздуха 230 м³/ч
- Номинальная мощность 40 Вт
- Размер 4

### 7F.50.8.xxx.4370



- Рабочее напряжение (120 или 230) В AC
- Расход воздуха 370 м³/ч
- Номинальная мощность 70 Вт
- Размер 4

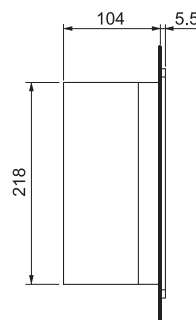
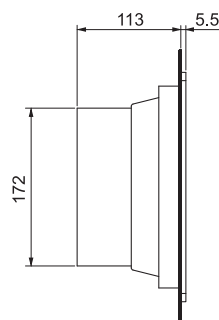
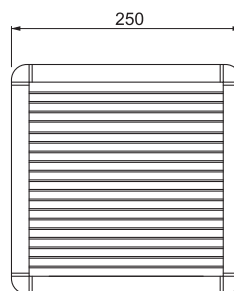
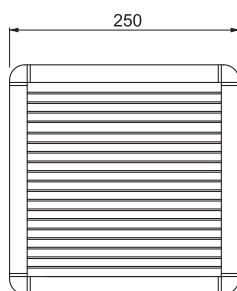

#### Характеристики вентилятора

Расход воздуха (свободный поток)	м³/ч	230		370	
Расход воздуха (с дополнительным фильтром на вытяжке)	м³/ч	180		250	
Уровень шума	дБ (А)	53		65	
Срок службы при 40°C	ч	50.000		50.000	

#### Электрические характеристики

Рабочее напряжение	AC (50/60Гц) В	120	230	120	230
Расчетный ток	А	0.34	0.17	0.8	0.4
Мощность	Вт	40	40	70	70

#### Общие данные

Корпус, крышка	Пластик UL94 V-0, светло-серый (RAL 7035)				
Фильтры (в комплекте)	EU3 в соответствии с DIN 24185, средняя степень фильтрации (80...90)%				
Материал фильтров	Пластиковые волокна, прогрессивная структура, термостойкие до 100°C, Класс F1 самозатухающий (DIN 53438)				
Электрическое соединение / сечение провода	3-полюсные винтовые клеммы / не более 2.5 мм²				
Момент затяжки винтов	Нм	0.8			
Температура окружающей среды	°C	-10...+70			
Класс	I				
Степень защиты (согласно EN 60529)	IP54				

#### Сертификация (в соответствии с типом)



## Характеристики

### Вентилятор с фильтром для электрических щитов

- Бесшумный
- Малая монтажная глубина
- Расход воздуха (14...470)м³/ч (с дополнительным фильтром на вытяжке)
- Расход воздуха (24...630)м³/ч (свободный поток)
- Потребляемая мощность (4...130)Вт
- Рабочее напряжение: 120 или 230В AC (50-60Гц) или 24В DC
- Экономия времени установки и обслуживания
- Также доступны версии (см стр 352 и 355):
  - Вентиляторы с фильтром ЭМС (7F.70);
  - Фильтры на вытяжке ЭМС (7F.07);
  - Вентиляторы с обратным направлением потока воздуха (7F.80)

#### Примечание:

Направление воздушного потока можно изменить с притока в электрощит на вытяжку путем изменения положения двигателя вентилятора (за исключением вентилятора с фильтром 7F.50.8.xxx.4370, 7F.50.8.xxx.5500 и 7F.50.8.xxx.5630).

\*\* Вентиляторы поставляются в положении приток в щит.

### 7F.50.8.xxx.5500



- Рабочее напряжение (120 или 230) В AC
- Расход воздуха 500 м³/ч
- Номинальная мощность 70 Вт
- Размер 5

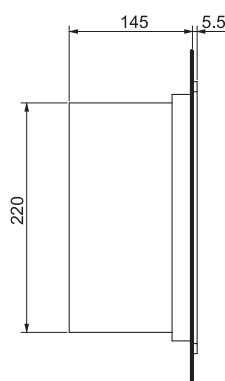
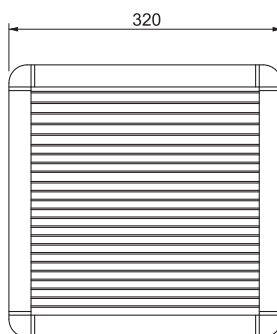

### 7F.50.8.xxx.5630



- Рабочее напряжение (120 или 230) В AC
- Расход воздуха 630 м³/ч
- Номинальная мощность 130 Вт
- Размер 5

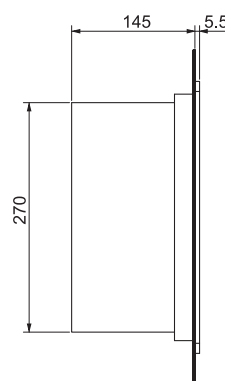
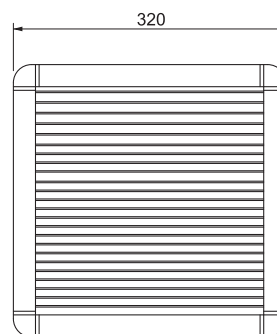

#### Характеристики вентилятора

Расход воздуха (свободный поток)	м³/ч	500	630
Расход воздуха (с дополнительным фильтром на вытяжке)	м³/ч	370	470
Уровень шума	дБ (А)	65	72
Срок службы при 40°C	ч	50.000	50.000

#### Электрические характеристики

Рабочее напряжение	AC (50/60Гц) В	120	230	120	230
Расчетный ток	А	0.8	0.4	1.10	0.55
Мощность	Вт	70	70	130	130

#### Общие данные

Корпус, крышка	Пластик UL94 V-0, светло-серый (RAL 7035)			
Фильтры (в комплекте)	EU3 в соответствии с DIN 24185, средняя степень фильтрации (80...90)%			
Материал фильтров	Пластиковые волокна, прогрессивная структура, термостойкие до 100°C, Класс F1 самозатухающий (DIN 53438)			
Электрическое соединение / сечение провода	3-полюсные винтовые клеммы / max. 2.5 мм²		4-полюсные винтовые клеммы / max. 2.5 мм²	
Момент затяжки винтов	Нм	0.8		
Температура окружающей среды	°C	-10...+70		
Класс	I			
Степень защиты (согласно EN 60529)	IP54			

#### Сертификация (в соответствии с типом)



7F.50.8.120.5630 сертификация UL отсутствует



## Характеристики

### Вентилятор с фильтром для электрических щитов

- Бесшумный
- Малая монтажная глубина
- Расход воздуха (14...470)м³/ч (с дополнительным фильтром на вытяжке)
- Расход воздуха (24...630)м³/ч (свободный поток)
- Потребляемая мощность (4...130)Вт
- Рабочее напряжение: 120 или 230В АС (50-60Гц) или 24В DC
- Экономия времени установки и обслуживания
- Также доступны версии (см стр 352 и 355):
  - Вентиляторы с фильтром ЭМС (7F.70);
  - Фильтры на вытяжке ЭМС (7F.07);
  - Вентиляторы с обратным направлением потока воздуха (7F .80)

G

#### Примечание:

Направление воздушного потока можно изменить с притока в электрощит на вытяжку путем изменения положения двигателя вентилятора (за исключением вентилятора с фильтром 7F.50.8.xxx.4370, 7F.50.8.xxx.5500 и 7F.50.8.xxx.5630).

\*\*Вентиляторы поставляются в положении приток в щит.

#### Характеристики вентилятора

Расход воздуха (свободный поток)	м³/ч	24	55
Расход воздуха (с дополнительным фильтром на вытяжке)	м³/ч	14	40
Уровень шума	дБ (А)	35	45
Срок службы при 40°C	ч	50 000	50 000

#### Электрические характеристики

Рабочее напряжение	DC В	24	24
Расчетный ток	А	0.16	0.37
Мощность	Вт	4	9

#### Общие данные

Корпус, крышка	Пластик UL94 V-0, светло-серый (RAL 7035)		
Фильтры (в комплекте)	EU3 в соответствии с DIN 24185, средняя степень фильтрации (80...90)%		
Материал фильтров	Пластиковые волокна, прогрессивная структура, термостойкие до 100°C, Класс F1 самозатухающий (DIN 53438)		
Электрическое соединение / сечение провода	2-полюсные винтовые клеммы / не более 2.5 мм²		
Момент затяжки винтов	Нм	0.8	
Температура окружающей среды	°C	-10...+70	
Класс	I		
Степень защиты (согласно EN 60529)	IP54		

#### Сертификация (в соответствии с типом)



### 7F.50.9.024.1020



- Рабочее напряжение 24В DC
- Расход воздуха 24 м³/ч
- Номинальная мощность 4 Вт
- Размер 1

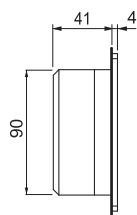
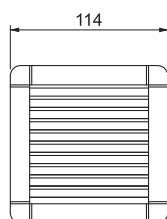

### 7F.50.9.024.2055



- Рабочее напряжение 24В DC
- Расход воздуха 55 м³/ч
- Номинальная мощность 9 Вт
- Размер 2

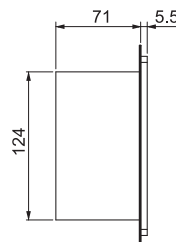
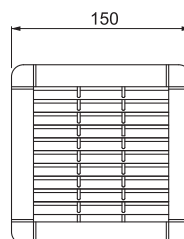

## Характеристики

### Вентилятор с фильтром для электрических щитов

- Бесшумный
- Малая монтажная глубина
- Расход воздуха (14...470)м³/ч (с дополнительным фильтром на вытяжке)
- Расход воздуха (24...630)м³/ч (свободный поток)
- Потребляемая мощность (4...130)Вт
- Рабочее напряжение: 120 или 230В AC (50-60Гц) или 24В DC
- Экономия времени установки и обслуживания
- Также доступны версии (см стр 352 и 355):
  - Вентиляторы с фильтром ЭМС (7F.70);
  - Фильтры на вытяжке ЭМС (7F.07);
  - Вентиляторы с обратным направлением потока воздуха (7F.80)

#### Примечание:

Направление воздушного потока можно изменить с притока в электрощит на вытяжку путем изменения положения двигателя вентилятора (за исключением вентилятора с фильтром 7F.50.8.xxx.4370, 7F.50.8.xxx.5500 и 7F.50.8.xxx.5630).

\*\* Вентиляторы поставляются в положении приток в щит.

#### Характеристики вентилятора

Расход воздуха (свободный поток)	м³/ч	100	230
Расход воздуха (с дополнительным фильтром на вытяжке)	м³/ч	75	180
Уровень шума	дБ (А)	45	61
Срок службы при 40°C	ч	50 000	50 000

#### Электрические характеристики

Рабочее напряжение	DC В	24	24
Расчетный ток	А	0.37	1.08
Мощность	Вт	9	26

#### Общие данные

Корпус, крышка	Пластик UL94 V-0, светло-серый (RAL 7035)		
Фильтры (в комплекте)	EU3 в соответствии с DIN 24185, средняя степень фильтрации (80...90)%		
Материал фильтров	Пластиковые волокна, прогрессивная структура, термостойкие до 100°C, Класс F1 самозатухающий (DIN 53438)		
Электрическое соединение / сечение провода	2-полюсные винтовые клеммы / не более 2.5 мм²		
Момент затяжки винтов	Нм	0.8	
Температура окружающей среды	°C	-10...+70	
Класс	I		
Степень защиты (согласно EN 60529)	IP54		
Сертификация (в соответствии с типом)			

### 7F.50.9.024.3100



- Рабочее напряжение 24В DC
- Расход воздуха 100 м³/ч
- Номинальная мощность 9 Вт
- Размер 3

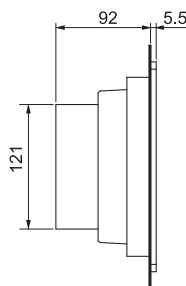
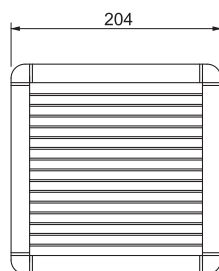

### 7F.50.9.024.4230



- Рабочее напряжение 24В DC
- Расход воздуха 230 м³/ч
- Номинальная мощность 26 Вт
- Размер 4

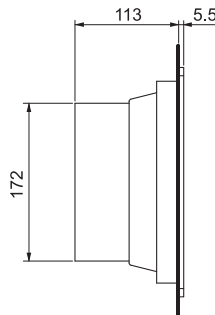
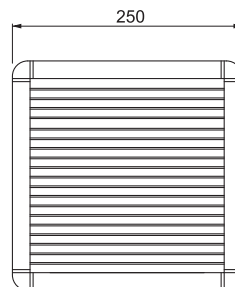

## Информация по заказам

Пример: Серия 7F, Вентилятор с фильтром для электрических щитов, рабочее напряжение 230В AC, размер 1, Расход воздуха 24 м³/ч.

7 F . 5 0 . 8 . 2 3 0 . 1 0 2 0

Серия

Тип

50 = Вентиляторы с фильтром, установка в помещениях

70 = Вентиляторы с фильтром, версия ЭМС, установка в помещениях

80 = Вентиляторы с фильтром, версия с обратным направлением потока, установка в помещениях

Версия питания

8 = AC (50/60)Гц

9 = DC

Номинальное напряжение

024 = 24 В DC

120 = 120 В AC

230 = 230 В AC

Монтажный размер

1 = Размер 1 (92<sup>+0.5</sup> x 92<sup>+0.5</sup>) мм

2 = Размер 2 (125<sup>+1.0</sup> x 125<sup>+1.0</sup>) мм

3 = Размер 3 (177<sup>+1.0</sup> x 177<sup>+1.0</sup>) мм

4 = Размер 4 (224<sup>+1.0</sup> x 224<sup>+1.0</sup>) мм

5 = Размер 5 (291<sup>+1.0</sup> x 291<sup>+1.0</sup>) мм

Расход воздуха

020 = 24 м³/ч

055 = 55 м³/ч

100 = 100 м³/ч

230 = 230 м³/ч

370 = 370 м³/ч

500 = 500 м³/ч

630 = 630 м³/ч

### Все типы вентиляторов с фильтром

Стандартная версия	Версия ЭМС	Версия с обратным направлением потока	Размер
7F.50.8.120.1020	—	7F.80.8.120.1020	1
7F.50.8.120.2055	—	7F.80.8.120.2055	2
7F.50.8.120.3100	—	7F.80.8.120.3100	3
7F.50.8.120.4230	—	7F.80.8.120.4230	4
7F.50.8.120.4370	—	7F.80.8.120.4370	4
7F.50.8.120.5500	—	7F.80.8.120.5500	5
7F.50.8.120.5630	—	—	5
7F.50.8.230.1020	7F.70.8.230.1020	7F.80.8.230.1020	1
7F.50.8.230.2055	7F.70.8.230.2055	7F.80.8.230.2055	2
7F.50.8.230.3100	7F.70.8.230.3100	7F.80.8.230.3100	3
7F.50.8.230.4230	7F.70.8.230.4230	7F.80.8.230.4230	4
7F.50.8.230.4370	7F.70.8.230.4370	7F.80.8.230.4370	4
7F.50.8.230.5500	7F.70.8.230.5500	7F.80.8.230.5500	5
7F.50.8.230.5630	7F.70.8.230.5630	—	5
7F.50.9.024.1020	7F.70.9.024.1020	7F.80.9.024.1020	1
7F.50.9.024.2055	7F.70.9.024.2055	7F.80.9.024.2055	2
7F.50.9.024.3100	7F.70.9.024.3100	7F.80.9.024.3100	3
7F.50.9.024.4230	7F.70.9.024.4230	7F.80.9.024.4230	4

Примечание:

Технические характеристики (расход воздуха, габариты и электрические характеристики) одинаковы для стандартной версии (7F.50), версии ЭМС (7F.70) и версии с обратным направлением потока воздуха (7F.80).

7F.50.8.120.5630 сертификация UL отсутствует. Сертификаты для других версий по запросу.

### Характеристики

#### Фильтры на вытяжке

Размер фильтра на вытяжке выбирать в соответствии с размером щитового вентилятора

- Малая монтажная глубина
- Экономия времени установки и обслуживания
- Также доступны версии (см стр 355) фильтров на вытяжке в исполнении ЭМС (7F.07)

#### 7F.05.0.000.1000



- для вентиляторов: 7F.50.x.xxx.1020
- Размер 1

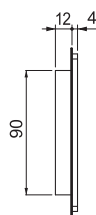
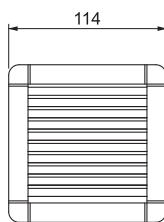

#### 7F.05.0.000.2000



- для вентиляторов: 7F.50.x.xxx.2055
- Размер 2

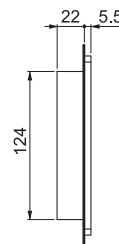
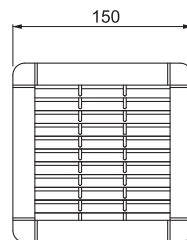

#### 7F.05.0.000.3000



- для вентиляторов: 7F.50.x.xxx.3100
- Размер 3

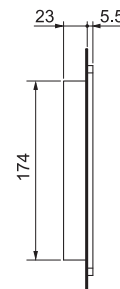
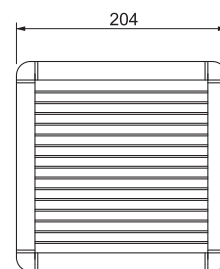

#### Общие данные

Корпус, крышка

Пластик UL94 V-0, светло-серый (RAL 7035)

Фильтры (в комплекте)

EU3 в соответствии с DIN 24185, средняя степень фильтрации (80...90)%

Материал фильтров

Пластиковые волокна, прогрессивная структура, термостойкие до 100°C, Класс F1 самозатухающий (DIN 53438)

Степень защиты (согласно EN 60529)

IP54

Сертификация (в соответствии с типом)



## Характеристики

### Фильтры на вытяжке

Размер фильтра на вытяжке выбирать в соответствии с размером щитового вентилятора

- Малая монтажная глубина
- Экономия времени установки и обслуживания
- Также доступны версии (см стр 355) фильтров на вытяжке в исполнении ЭМС (7F.07)

### 7F.05.0.000.4000



- для вентиляторов:  
7F.50.х.ххх.4230 или  
7F.50.8.ххх.4370
- Размер 4

### 7F.05.0.000.5000



- для вентиляторов:  
7F.50.8.ххх.5500 или  
7F.50.8.ххх.5630
- Размер 5

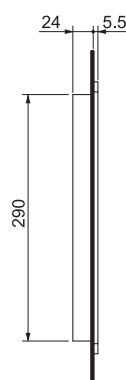
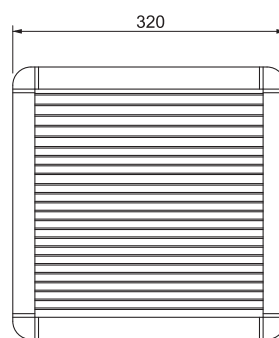
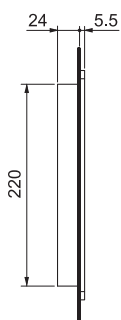
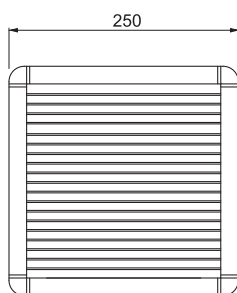

### Общие данные

Корпус, крышка	Пластик UL94 V-0, светло-серый (RAL 7035)
Фильтры (в комплекте)	EU3 в соответствии с DIN 24185, средняя степень фильтрации (80...90)%
Материал фильтров	Пластиковые волокна, прогрессивная структура, термостойкие до 100°C, Класс F1 самозатухающий (DIN 53438)
Степень защиты (согласно EN 60529)	IP54
Сертификация (в соответствии с типом)	

## Информация по заказам

Пример: Серия 7F, Фильтр на вытяжке для щитовых вентиляторов, размер 1.

**7 F . 0 5 . 0 . 0 0 0 . 1 0 0 0**

**Серия**

**Тип**

05 = Фильтры на вытяжке для щитовых вентиляторов для монтажа в боковых стенках корпуса электрощита для установки в помещениях

07 = Фильтры на вытяжке для щитовых вентиляторов, версия ЭМС

**Версия питания**

0 = Без электропитания

**Номинальное напряжение**

000 = Без электропитания

**Монтажный размер**

1000 = Размер 1 (92<sup>+0.5</sup> x 92<sup>+0.5</sup>) мм

2000 = Размер 2 (125<sup>+1.0</sup> x 125<sup>+1.0</sup>) мм

3000 = Размер 3 (177<sup>+1.0</sup> x 177<sup>+1.0</sup>) мм

4000 = Размер 4 (224<sup>+1.0</sup> x 224<sup>+1.0</sup>) мм

5000 = Размер 5 (291<sup>+1.0</sup> x 291<sup>+1.0</sup>) мм

**Все типы фильтров на вытяжке**

Стандартная версия	Версия ЭМС	Размер
7F.05.0.000.1000	7F.07.0.000.1000	1
7F.05.0.000.2000	7F.07.0.000.2000	2
7F.05.0.000.3000	7F.07.0.000.3000	3
7F.05.0.000.4000	7F.07.0.000.4000	4
7F.05.0.000.5000	7F.07.0.000.5000	5

## Компоненты

Вентиляторы с фильтром (стандартная версия)	Фильтры на вытяжке (стандартная версия)	Вентиляторы с фильтром (версия ЭМС)	Фильтры на вытяжке (версия ЭМС)	Фильтрующий элемент	Размер
7F.50.8.xxx.1020	7F.05.0.000.1000	7F.70.8.230.1020	7F.07.0.000.1000	07F.15	1
7F.50.8.xxx.2055	7F.05.0.000.2000	7F.70.8.230.2055	7F.07.0.000.2000	07F.25	2
7F.50.8.xxx.3100	7F.05.0.000.3000	7F.70.8.230.3100	7F.07.0.000.3000	07F.35	3
7F.50.8.xxx.4230	7F.05.0.000.4000	7F.70.8.230.4230	7F.07.0.000.4000	07F.45	4
7F.50.8.xxx.4370	7F.05.0.000.4000	7F.70.8.230.4370	7F.07.0.000.4000	07F.45	4
7F.50.8.xxx.5500	7F.05.0.000.5000	7F.70.8.230.5500	7F.07.0.000.5000	07F.55	5
7F.50.8.xxx.5630	7F.05.0.000.5000	7F.70.8.230.5630	7F.07.0.000.5000	07F.55	5
7F.50.9.024.1020	7F.05.0.000.1000	7F.70.9.024.1020	7F.07.0.000.1000	07F.15	1
7F.50.9.024.2055	7F.05.0.000.2000	7F.70.9.024.2055	7F.07.0.000.2000	07F.25	2
7F.50.9.024.3100	7F.05.0.000.3000	7F.70.9.024.3100	7F.07.0.000.3000	07F.35	3
7F.50.9.024.4230	7F.05.0.000.4000	7F.70.9.024.4230	7F.07.0.000.4000	07F.45	4

Сменный фильтрующий элемент	07F.15	07F.25	07F.35	07F.45	07F.55
Степень защиты корпуса фильтра	IP54				

## Аксессуары

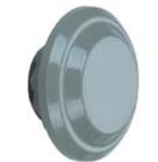

07F.80

Клапан выравнивания давления, для выравнивания давления в закрытых электрощитах	07F.80				
Входное устройство	см <sup>2</sup>	около 7			
Способ крепления	PG 29 резьба с накидной гайкой				
Момент затяжки винтов	Нм	5 (макс.10)			
Материал	Пластик UL94-V0				
Габариты (диаметр / глубина)	мм	65.5 / 30.5			
Монтажное положение	вертикально, в верхней части боковых стенок, напротив				
Температура окружающей среды	°C	-45...+70			
Степень защиты	IP55				

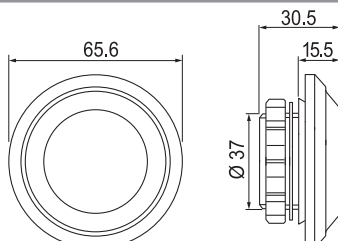

В упаковке – 2 клапана выравнивания давления

## Инструкции по установке вентилятора с фильтром и фильтра на вытяжке

Расположение вентилятора с фильтром и фильтра на вытяжке

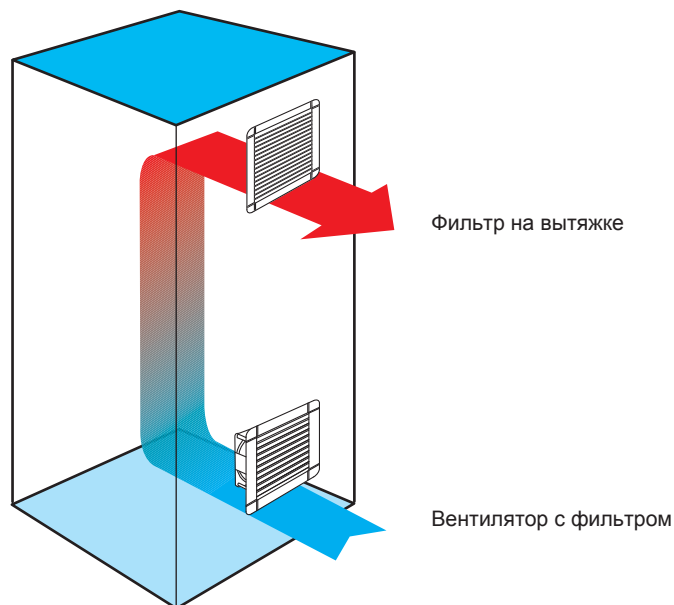

## Монтажные чертежи для вентиляторов с фильтром и вытяжных фильтров

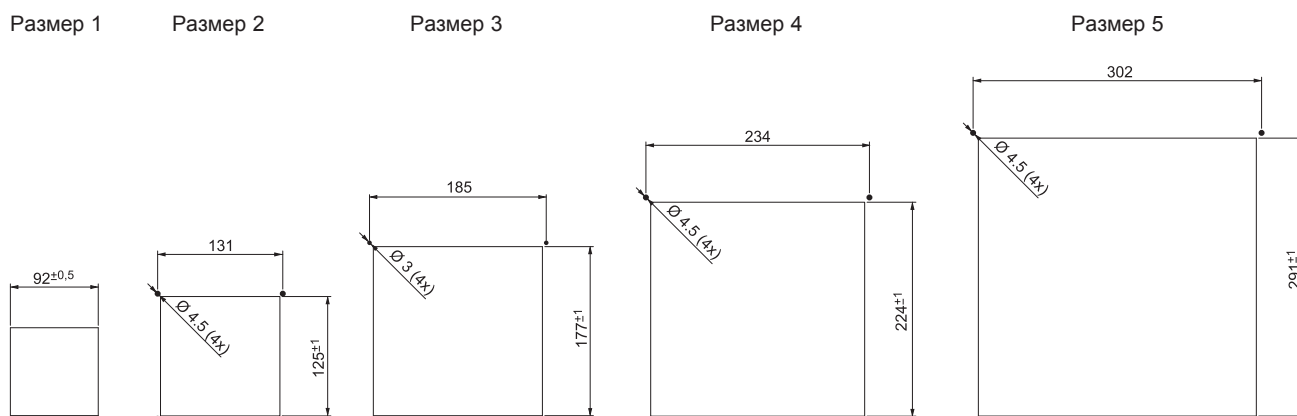

## Монтаж и техническое обслуживание

1. Вырезать отверстие в стенке электрощита по размеру вентилятора или фильтра на вытяжке в соответствии с монтажной схемой. Шаблон отверстия в упаковке вентилятора или фильтра.
2. Произвести электрическое подключение.
3. Закрепить вентилятор и фильтр путем защелкивания боковых упоров в монтажном отверстии, без использования винтов (при толщине материала боковой стенки 1.2...2.4 мм). При толщине материала боковой стенки, отличной от указанной выше, рекомендуется закрепить вентилятор и фильтр с помощью прилагаемых винтов. Отверстия под винты обозначены на шаблоне, крепежные винты в комплекте (для размера 1 шаблон только для монтажного отверстия).
4. При снятии вентилятора в сборе с фильтром, открутите крепежные винты в пластиковой крышке вентилятора, затем замените фильтрующий элемент под пластиковой крышкой.
5. При ремонте или замене фильтрующего элемента, также снимите пластиковую крышку, замените фильтрующий элемент, и установите крышку обратно.

## Выбор вентиляторов

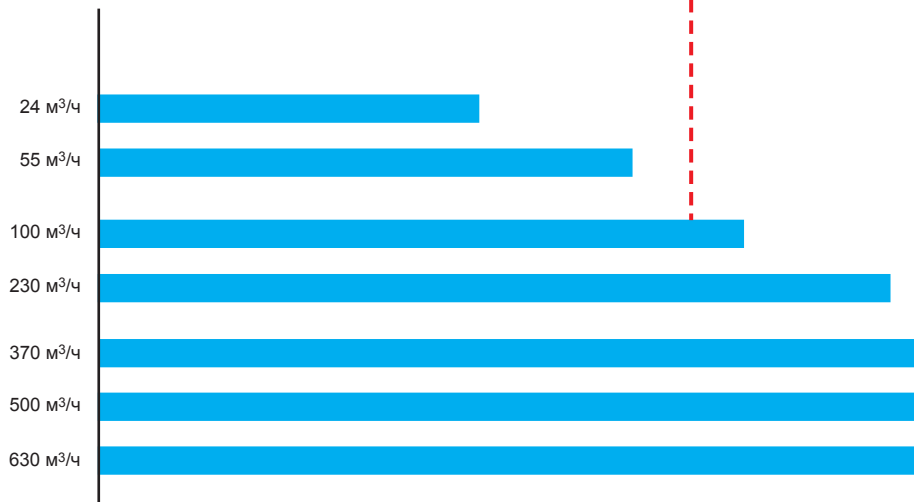
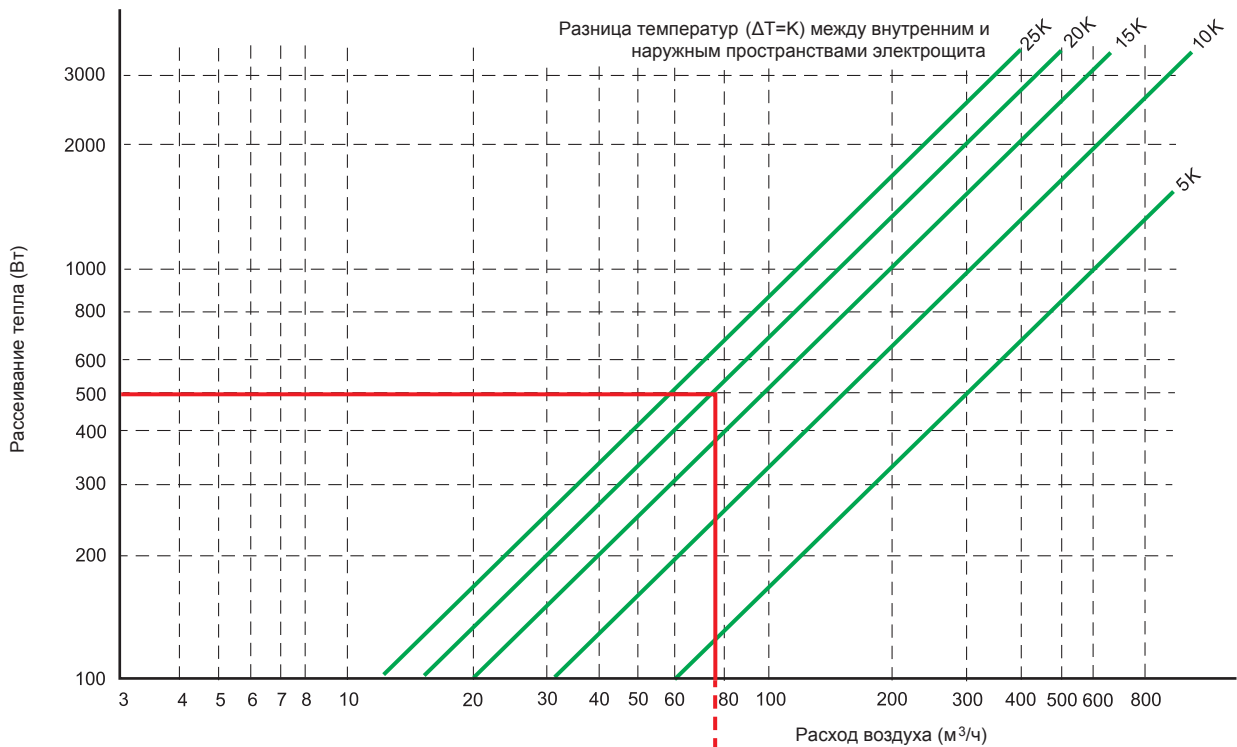

### Пример

Во-первых, оцените мощность, рассеиваемую внутри электрощита. Затем вычислите максимальную разницу между внутренней и внешней температурой (зеленые линии), учитывая максимально допустимую температуру внутри щита (в соответствии с условиями эксплуатации устройств и электрических компонент, установленных в электрощите), и максимальной возможной температурой вне электрощита.

Проекция на ось X точки пересечения линии тепловой мощности (Вт) и соответствующей зеленой линии, соответствует расчетному значению расхода воздуха (м³/ч), которое необходимо обеспечить для достижения максимально допустимой температуры внутри электрощита. Продлив эту линию вертикально до пересечения с синей горизонтальной полосой, получим оптимальный типоразмер вентилятора серии 7F, необходимый для обеспечения отвода тепла в расчетных условиях.

В рассмотренном примере приведен выбор вентилятора для электрощита с выделяемой тепловой мощностью 500Вт, при этом перепад температур между внутренним и наружным пространствами электрощита составляет 20К. Требуемый расход воздуха составляет около 80м³/ч.

Имеет смысл заложить в расчет запас 10% с учетом загрязнения фильтра.

Таким образом, для обеспечения надлежащего отвода тепла из внутреннего пространства электрощита в данных условиях подходит вентилятор серии 7F с расходом воздуха 100 м³/ч.



## Инструкции по применению

### Вентилятор с фильтром

Вентилятор закреплен на оси с шарикоподшипником, корпус из алюминия, ротор изготовлен из пластика или металла (в зависимости от модификации).

### Классификация фильтров

Согласно DIN 24185 фильтры классифицируются по 9 классам: 4 класса фильтров грубой очистки пыли и 5 классов сажевых фильтров тонкой очистки. Фильтр грубой очистки (EU1 – EU4) непроницаемы для частиц > 10 мкм и сажевые фильтры (EU5 – EU9) применяются для фильтрации частиц (1...10) мкм.

Класс фильтра	Примеры частиц	размеры частиц
EU1 – EU4	Текстильные волокна, волосы, песок, пыльца, споры, насекомые, цементная пыль	> 10 µm
EU5 – EU9	Пыльца, споры, цементная пыль, табачный дым, дым от нефтепродуктов, копоть	(1...10) µm

### Эффективность воздушного фильтра (Am)

Эффективность воздушного фильтра (Am) представляет собой количество пыли в процентах, которые задерживаются с помощью фильтра.

### Фильтрующие элементы

Качество фильтрующих элементов определяется в соответствии с DIN 24185 в независимой лаборатории.

Маркировка с наименованием типа и класса фильтра наносится на изделие вместе с торговым знаком после испытаний в лаборатории.

Для примененных фильтрующих элементов класса EU3 среднее значение эффективности воздушного фильтра составляет (80...90) %.

### Материал фильтрующих элементов

Фильтрующий материал состоит из пластикового волокна с прогрессивной структурой, имеющий влагостойкость до 100% относительной влажности и термостойкость до +100°C.

Согласно требованиям пожарной безопасности класса F1, в соотв. DIN 53438, материал фильтрующих элементов является самозатухающим.

### Прогрессивная структура материала фильтрующих элементов

Отдельные волокна материала фильтра укреплены посредством определенного процесса и представляют, таким образом, прогрессивную структуру. Т.е. диаметры волокон фильтра и расстояния между волокнами меньше с чистой наветренной стороны, чем с подветренной стороны. Вследствие этого на фильтре оседают сначала крупные частицы пыли, и затем мелкие частицы пыли.

Таким образом, рационально используется весь объем фильтрующих элементов.

### Класс воспламеняемости корпуса фильтра

Использованные пластмассы соответствуют классу воспламеняемости V-0, согласно UL94.

### Вентиляторы и фильтры в исполнении ЭМС

Для защиты оборудования, установленного в электрощите от электромагнитного излучения, вентиляторы и фильтры выпускаются в исполнении ЭМС.

Пластиковая монтажная рамка вентиляторов (7F.70) и фильтров (7F.07) в исполнении ЭМС окрашена токопроводящей (металлической) краской. Прокладка на монтажной рамке также металлизированная. Кроме того, между рамкой вентилятора и фильтрующим материалом установлена металлическая сетка. Таким образом, между металлическими частями вентилятора с фильтром и металлическим корпусом электрощита обеспечивается токопроводящее соединение.

### Версии вентиляторов с обратным направлением потока воздуха

Как указано выше, в стандартной комплектации вентилятор с фильтром поставляются в положении "приток в щит", т.е. холодный воздух фильтруется и втягивается в корпус электрощита. В некоторых случаях бывает необходимо, чтобы теплый воздух выдувался из корпуса. Направление воздушного потока можно изменить с притока в электрощит на вытяжку путем изменения положения двигателя вентилятора (для вентиляторов 7F.50), либо заказать версию вентилятора с обратным направлением потока воздуха (7F.80).

### Установка клапана для выравнивания давления

В плотно закрытых электрических щитах, вследствие нагревания в процессе работы отдельных компонентов, происходит увеличение давления воздуха. Клапан выравнивания давления компенсирует изменение давления, при этом сохраняя высокую степень защиты электрощита от пыли и влаги.

Клапан выравнивания давления соответствует нормам DIN EN 62208 для использования в электрических щитах.

Для монтажа клапана выравнивания давления в стенке корпуса щита просверливают отверстие Ø 37<sup>+1.0</sup> мм, и закрепляют его с помощью прилагаемой гайки. Убедитесь, что уплотнительное кольцо смонтировано на внешней стороне стенки щита. В целях обеспечения оптимального выравнивания давления рекомендуется установка двух клапанов регулировки давления в верхней части электрощита.

**Щитовые электронагреватели**
**Тип 7H.51.0.230.0025**

- Тепловая мощность 25 Вт

**Тип 7H.51.0.230.0050**

- Тепловая мощность 50 Вт

- Номинальное напряжение (110...230) В AC/DC
- Безопасное прикосновение
- Саморегулирующийся нагревательный элемент PTC
- Зажим для монтажа на рейке 35 мм (EN 60715)

7H.51.0025/0050

Винтовые клеммы

**7H.51.0.230.0025**

- Тепловая мощность 25 Вт
- Номинальное напряжение (110...230) В AC/DC
- Безопасное прикосновение

**7H.51.0.230.0050**

- Тепловая мощность 50 Вт
- Номинальное напряжение (110...230) В AC/DC
- Безопасное прикосновение

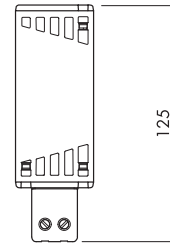
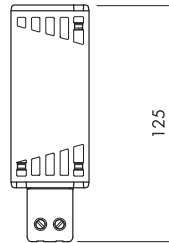
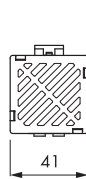

\* При температуре окружающей среды 20° С

**Характеристики нагревателя**

Тепловая мощность \* Вт

25

50

Нагревательный элемент

Саморегулирующийся нагревательный элемент PTC

Защитный корпус

Пластик в соответствии с UL94 — V0, черный

**Характеристики питания**

 Номинальное напряжение питания (U<sub>N</sub>)

В AC(50/60 Гц)/DC

110...230

110...230

Макс. ток

А

2

2

Рабочий диапазон

В AC/DC

88...253

88...253

**Технические данные**

Радиатор

Алюминиевый профиль

Электрическое соединение

Клеммы под винт

Монтажное положение

Вертикальное

Температура окружающей среды

°С

-45...+50

-45...+50

Категория защиты

IP20

IP20

**Сертификация** (в соответствии с типом)

**Щитовые электронагреватели****Тип 7H.51.0.230.0100**

- Тепловая мощность 100 Вт

**Тип 7H.51.0.230.0150**

- Тепловая мощность 150 Вт

- Номинальное напряжение (110...230) В AC/DC
- Безопасное прикосновение
- Саморегулирующаяся нагревательная система PTC
- Зажим для монтажа на рейке 35 мм (EN 60715)

7H.51.0100/0150

Винтовые клеммы

**7H.51.0.230.0100**

- Тепловая мощность 100 Вт
- Номинальное напряжение (110...230) В AC/DC
- Безопасное прикосновение

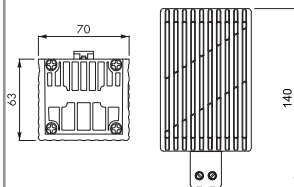
**7H.51.0.230.0150**

- Тепловая мощность 150 Вт
- Номинальное напряжение (110...230) В AC/DC
- Безопасное прикосновение

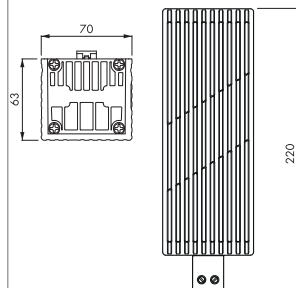

\* При температуре окружающей среды 20° С

**Характеристики нагревателя**

Тепловая мощность *	Вт	100	150
Нагревательный элемент		Саморегулирующийся нагревательный элемент PTC	
Защитный корпус		Пластик в соответствии с UL94 — V0, черный	

**Характеристики питания**

Номинальное напряжение питания (U <sub>N</sub> )	В AC(50/60 Гц)/DC	110...230	110...230
Макс. ток	А	4	6
Рабочий диапазон	В AC/DC	88...253	88...253

**Технические данные**

Радиатор		Алюминиевый профиль	
Электрическое соединение		Клеммы под винт	
Монтажное положение		Вертикальное	
Температура окружающей среды	°С	-45...+50	-45...+50
Категория защиты		IP 20	IP 20

**Сертификация** (в соответствии с типом)

## Информация по заказам

Пример: серия 7Н, щитовые электронагреватели, тепловая мощность 50 Вт, электропитание 110...230 В AC/DC.

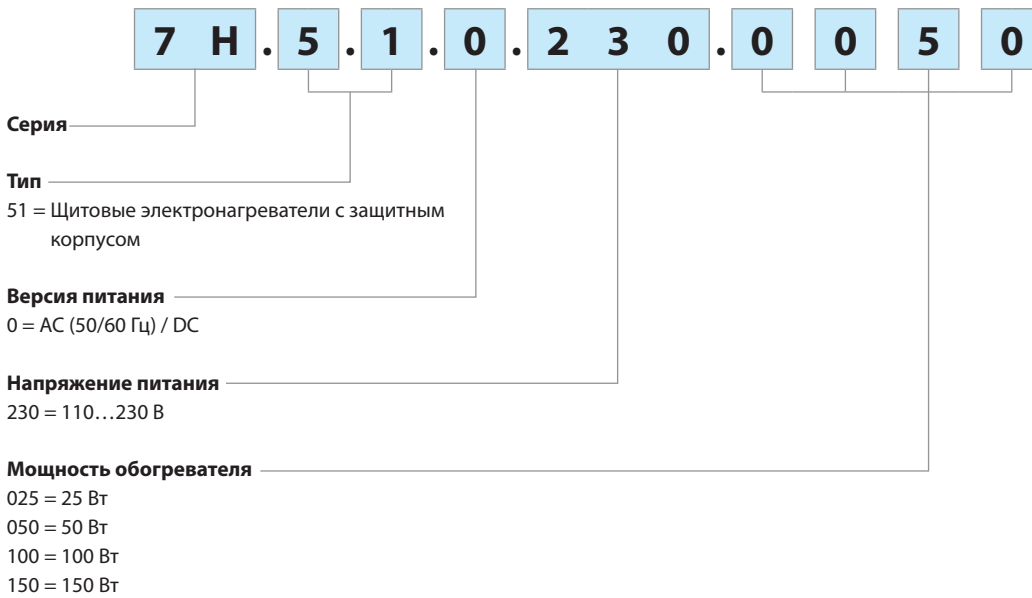

## Общая информация

Клеммы		одножильный провод	многожильный провод
Макс. размер провода	мм <sup>2</sup>	1 x 2.5	1 x 1.5
	AWG	1 x 12	1 x 16
Момент затяжки винта	Н·м	0.5	

## Электрические схемы

Версия для AC

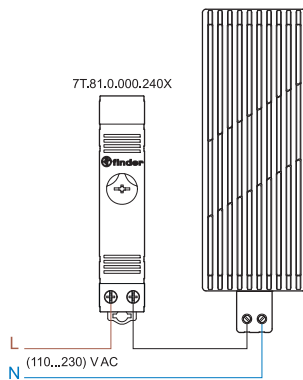

Версия для DC

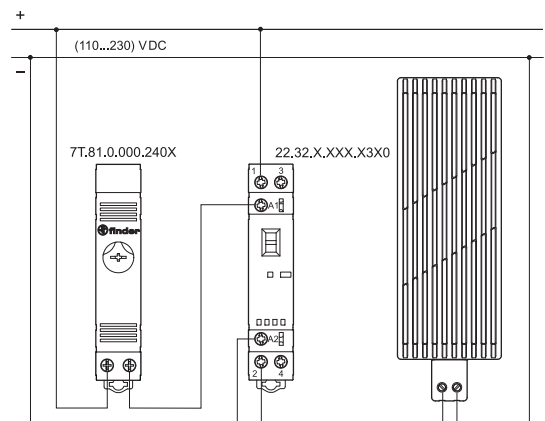

### ПРИМЕЧАНИЯ ПО БЕЗОПАСНОСТИ

Для безопасности и наилучшей производительности обогреватели необходимо монтировать следующим образом:

1. Расстояние между всеми компонентами в шкафу должно быть 60 мм.
2. Устанавливать вертикально (кабели под обогревателем) в нижней части шкафа.
3. Запрещается монтировать обогреватели над легко воспламеняемыми материалами.
4. Запрещается эксплуатировать нагревательный элемент в коррозионной окружающей среде.

### ПРЕДОСТЕРЕЖЕНИЕ

Поверхность нагревательного элемента 7Н.51 остается очень горячей в течение 15-20 минут после отключения.

Запрещается прикасаться к нему во время работы и технического обслуживания.

**Внимание:** риск получения ожогов.



Возможности	Номинальный ток	Функции	Розетки	Стр.
 <p><b>80 Серия - Модульные таймеры</b></p> <ul style="list-style-type: none"> <li>- 6 временных шкал от 0.1с до 24ч</li> <li>- Номинальное напряжение (12...240) В AC/DC</li> <li>- Номинальный ток контактов: 6, 8 и 16А</li> <li>- Выход для твердотельного реле 1А</li> <li>- Ширина 17.5 мм</li> </ul>	<p>1 А SSR*</p> <p>6 А</p> <p>8 А</p> <p>16 А</p>	<p>Многофункциональные и 1-функциональные таймеры</p>		383
 <p><b>81 Серия - Модульные таймеры</b></p> <ul style="list-style-type: none"> <li>- 6 временных шкал от 0.1с до 1ч</li> <li>- 7 функций (4 с пуском от питающего напряжения и 3 с пуском от контрольного напряжения, с кнопкой Сброс)</li> <li>- Номинальное напряжение (12...230) В AC/DC</li> <li>- Функция «Сброс»</li> <li>- Ширина 17.5 мм</li> </ul>	<p>16 А</p>	<p>Многофункциональные таймеры с функцией «Сброс»</p>		391
 <p><b>83 Серия - Модульные таймеры</b></p> <ul style="list-style-type: none"> <li>- Восемь временных шкалы от 0.05с до 10 дней</li> <li>- Номинальное напряжение (24...240) В AC/DC</li> <li>- Специальные версии: 2 контакта с таймером или 1 мгновенного действия + 1 с таймером</li> <li>- Опции: внешний потенциометр для задания времени; функция «Пауза»</li> <li>- Ширина 22.5 мм</li> </ul>	<p>8 А</p> <p>10 А</p> <p>16 А</p>	<p>Многофункциональные и 1-функциональные таймеры</p>		395
 <p><b>84 Серия - Электронные таймеры SMARTimer</b></p> <ul style="list-style-type: none"> <li>- Электропитание: 12...24 В AC/DC или 110...240 В AC/DC</li> <li>- Два независимых программируемых канала</li> <li>- Два режима программирования: режим Smart (Смарт) через смартфон с обменом данными по NFC или режим Classic (Классический) с управлением джойстиком</li> <li>- Гибкость: возможность создания новых специальных функций, соединяя для каждого канала 25 доступных функций</li> <li>- Высокая точность и возможность выбрать временные диапазоны</li> </ul>	<p>16 А</p>	<p>Многофункциональные таймеры SMARTimer</p>		405
 <p><b>85 Серия - Миниатюрные таймеры</b></p> <ul style="list-style-type: none"> <li>- 7 временных шкал от 0.05с до 100ч</li> <li>- Электропитание AC/DC, неполяризованное</li> <li>- 2, 3 или 4 группы контактов</li> </ul>	<p>7 А</p> <p>10 А</p>	<p>Многофункциональные таймеры</p>	<p>Серия 94</p> 	411
 <p><b>86 Серия - Таймерные модули</b></p> <ul style="list-style-type: none"> <li>- Шкала времени от 0.05с до 100ч</li> <li>- Типы катушек для широкого диапазона напряжений AC или DC</li> <li>- Установка с использованием розеток 90.02, 90.03, 92.03, 94.02, 94.03, 94.04, 94.54, 95.03, 95.05, 95.55, 96.02, 96.04, 97.01, 97.02, 97.51 и 97.52</li> </ul>	<p>-</p>	<p>Многофункциональные и 2-функциональные таймеры</p>	<p>Серия 9x</p> 	419
 <p><b>88 Серия - Таймеры для монтажа в розетку и на панель</b></p> <ul style="list-style-type: none"> <li>- 14 диапазонов времени, 0.05 с...100 ч</li> <li>- Многофункциональные</li> <li>- Номинальное напряжение (24...230) В AC/DC</li> <li>- Версии: 2 контакта с таймером или 1 мгновенного действия + 1 с таймером</li> </ul>	<p>5 А</p> <p>8 А</p>	<p>Таймеры для монтажа на переднюю панель щита или в розетку</p>	<p>Серия 90</p> 	431
 <p><b>93 Серия - Розетка со встроенным таймером для реле 34 серии</b></p> <ul style="list-style-type: none"> <li>- 4 шкалы времени от 0.1 с до 6 ч</li> <li>- 8-и функций</li> <li>- Электропитание 12 или 24 В AC/DC</li> <li>- EMR и SSR</li> <li>- Розетки с винтовыми клеммами и безвинтовыми клеммами Push-in</li> </ul>	<p>2 А</p> <p>6 А</p>	<p>Многофункциональные таймерные интерфейсные модули, ширина 6.2 мм</p>		437

\* SSR = Твердотельное реле, на выходе (1NO)

# Таймеры и контрольные реле

		80 серия	81 серия	83 серия	85 серия	86 серия	88 серия
		0.1с-24ч 0.1с-20с (80.61) 0.1с-20мин (80.82)	0.1с-10ч	0.05с-10 дней	0.05с-100ч	0.05с-100ч	0.05с-100ч
Функции							
AI	- Задержка включения	 80.01 80.11 80.71	81.01	83.01 83.11 83.02	85.02 85.03 85.04	86.00 86.30	88.02
AE	- Задержка включения с управляющим сигналом			83.52			
BE	- Задержка отключения с управляющим сигналом	 80.01 80.41 80.71	81.01	83.01 83.41 83.02		86.00	88.02
BEp	- Задержка отключения с управляющим сигналом и функцией "Пауза"			83.52			
BI	- Задержка отключения по питанию	 80.61		83.62			
CE	- Задержка включения и отключения с управляющим сигналом	 80.01 80.71		83.01 83.02		86.00	88.02
DE	- Интервалы по управляющему сигналу при включении	 80.01 80.71	81.01	83.01 83.02		86.00	88.02
DEp	- Интервалы с управляющим сигналом при включении и функцией "Пауза"			83.52			
DI	- Интервалы	 80.01 80.21 80.71	81.01	83.01 83.21 83.02	85.02 85.03 85.04	86.00 86.30	88.02
EE	- Интервалы по управляющему сигналу при отключении		81.01	83.52		86.00	
FE	- Интервалы по управляющему сигналу при включении и при отключении			83.52		86.00	
GE	- Импульс с задержкой с управляющим сигналом при включении			83.52			
GI	- Импульсы с задержкой	 80.01 80.21 80.71		83.01 83.02	85.02 85.03 85.04		88.02 88.12
IT	- Шаг с отсчетом времени			83.52			
LE	- Асимметричный повтор цикла по управляющему сигналу (начальный импульс ВКЛ)	 80.91		83.91			
LI	- Асимметричный повтор цикла (начальный импульс ВКЛ)	 80.91		83.91			88.92
PI	- Асимметричный повтор цикла (начальный импульс ВЫКЛ)	 80.91		83.91			88.92
PE	- симметричный повтор цикла по управляющему сигналу (начальный импульс ВЫКЛ)			83.91			
SD	- Звезда-Треугольники	 80.82		83.82			
SHp	- Функция "Душ" (Задержка отключения с управляющим сигналом и функцией "Пауза")			83.52			
SP	- Симметричный повтор цикла (начальный импульс ВЫКЛ)		81.01				
SW	- Симметричный повтор цикла (начальный импульс ВКЛ)	 80.01	81.01	83.01 83.02	85.02 85.03 85.04	86.00	88.02 88.12
AI a	- Задержка включения (2 контакта с задержкой)						83.12
AI b	- Задержка включения (1 контакт с задержкой + 1 контакт без задержки)						83.12
DI a	- Интервалы (2 контакта с задержкой)						83.12
DI b	- Интервалы (1 контакт с задержкой + 1 контакт без задержки)						83.12
WD	- Сторожевая функция (Повторное включение с интервалами по управляющему сигналу)			83.01 83.02			

## Характеристики

### Модульные таймеры

**80.01 - Многофункциональный, различные типы питания**

**80.11 - задержка включения, один тип питания**

- ширина 17.5 мм
- Шесть шкал времени от 0.1с до 24ч
- Мощная изоляция входа / выхода
- Установка на 35-мм рейку (EN 60715)
- “Шлиц + крест” – возможность применения отверток с плоским шлицом или крестовой головкой для монтажа, электрического подключения, настройки временного диапазона и задания функции
- Новая версия с технологией ШИМ

80.01 / 80.11

Винтовые клеммы



По классификации UL, Мощность в л.с.и  
Номинал контактов в ДЕЖУРНОМ РЕЖИМЕ, см.  
“ОСНОВНЫЕ ТЕХНИЧЕСКИЕ ХАРАКТЕРИСТИКИ”, СТР V

См. чертеж на стр. 388

### Характеристики контактов

Конфигурация контактов		1 CO (SPDT)	1 CO (SPDT)
Номинальный ток/Макс.пиковый ток	A	16/30	16/30
Ном.напряжение/Макс.напряжение	B AC	250/400	250/400
Номинальная нагрузка AC1	BA	4,000	4,000
Номинальная нагрузка AC15 (230 В AC)	BA	750	750
Допустимая мощность однофазного двигателя (230 В AC)	kВт	0.55	0.55
Отключающая способность DC1:	30/1 10/220 BA	16/0.3/0.12	16/0.3/0.12
Мин. коммутруемая мощность	мВт(В/мА)	500 (10/5)	500 (10/5)
Стандартный материал контактов		AgCdO	AgCdO

### Характеристики питания

Ном. напряжение (U <sub>N</sub> )	B AC (50/60 Гц)	12...240	24...240
	B DC	12...240	24...240
Номинальная нагрузка AC/DC	BA (50 Гц)/Вт	< 1.8 / < 1	< 1.8 / < 1
Рабочий диапазон	B AC	10.8...265	16.8...265
	B DC	10.8...265	16.8...265

### Технические параметры

Временные диапазоны		(0.1...2)с, (1...20)с, (0.1...2)мин, (1...20)мин, (0.1...2)ч, (1...24)ч	
Воспроизводимость	%	± 1	± 1
Время восстановления	мс	100	100
Минимальный управляющий импульс	мс	50	—
Погрешность точности всего диапазона уставки	%	± 5	± 5
Электрическая долговечность при номинал.нагрузке	AC1 циклов	100·10 <sup>3</sup>	100·10 <sup>3</sup>
Диапазон температур	°C	-10...+50	-10...+50
Категория защиты		IP 20	IP 20

**Сертификация** (в соответствии с типом)

### 80.01



- Возможность работы при различных напряжениях
- Многофункциональный

- AI:** Задержка включения  
**DI:** Интервалы  
**SW:** Симметричный повтор цикла (начальный импульс ВКЛ)  
**BE:** Задержка отключения с управляющим сигналом  
**CE:** Задержка включения и отключения с управляющим сигналом  
**DE:** Интервалы по управляющему сигналу при включении



Схема подключения (без сигнала START)



Схема подключения (с сигналом START)

### 80.11

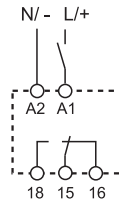

- Один тип питания
- 1-функциональный

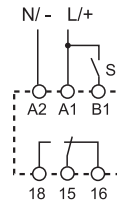
- AI:** Задержка включения



Схема подключения (без сигнала START)



## Характеристики

### Модульные таймеры

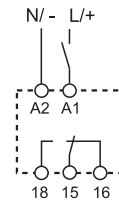
- 80.21** - импульс при включении, один тип питания
- 80.41** - Задержка отключения по сигналу, один тип питания
- 80.91** - Асимметричный повтор цикла, различные типы питания

- ширина 17.5 мм
- Шесть шкал времени от 0.1с до 24ч
- Мощная изоляция входа / выхода
- Установка на 35-мм рейку (EN 60715)
- “Шлиц + крест” – возможность применения отверток с плоским шлицом или крестовой головкой для монтажа, электрического подключения, настройки временного диапазона и задания функции
- Новая версия с технологией ШИМ

80.21 / 80.41 / 80.91  
Винтовые клеммы



По классификации UL, Мощность в л.с.и  
Номинал контактов в ДЕЖУРНОМ РЕЖИМЕ, см.  
“ОСНОВНЫЕ ТЕХНИЧЕСКИЕ ХАРАКТЕРИСТИКИ”, СТР V

См. чертеж на стр. 388

### Характеристики контактов

Конфигурация контактов		1 CO (SPDT)	1 CO (SPDT)	1 CO (SPDT)
Номинальный ток/Макс.пиковый ток	A	16/30	16/30	16/30
Ном.напряжение/Макс.напряжение	V AC	250/400	250/400	250/400
Номинальная нагрузка AC1	VA	4,000	4,000	4,000
Номинальная нагрузка AC15 (230 В AC)	VA	750	750	750
Допустимая мощность однофазного двигателя (230 В AC)	кВт	0.55	0.55	0.55
Отключающая способность DC1: 30/1 10/220 В A		16/0.3/0.12	16/0.3/0.12	16/0.3/0.12
Мин. коммутуруемая мощность	мВт(В/мА)	500 (10/5)	500 (10/5)	500 (10/5)
Стандартный материал контактов		AgCdO	AgCdO	AgCdO

### Характеристики питания

Ном. напряжение (U <sub>N</sub> )	V AC (50/60 Гц)	24...240	24...240	12...240
	V DC	24...240	24...240	12...240
Номинальная нагрузка AC/DC	ВА (50 Гц)/Вт	< 1.8 / < 1	< 1.8 / < 1	< 1.8 / < 1
Рабочий диапазон	V AC	16.8...265	16.8...265	10.8...265
	V DC	16.8...265	16.8...265	10.8...265

### Технические параметры

Временные диапазоны		(0.1...2)с, (1...20)с, (0.1...2)мин, (1...20)мин, (0.1...2)ч, (1...24)ч		
Воспроизводимость	%	± 1	± 1	± 1
Время восстановления	мс	100	100	100
Минимальный управляющий импульс	мс	—	50	50
Погрешность точности всего диапазона уставки	%	± 5	± 5	± 5
Электрическая долговечность при номинал.нагрузке	AC1 циклов	100·10 <sup>3</sup>	100·10 <sup>3</sup>	100·10 <sup>3</sup>
Диапазон температур	°C	-10...+50	-10...+50	-10...+50
Категория защиты		IP 20	IP 20	IP 20

### Сертификация (в соответствии с типом)



80.21



- Один тип питания
- 1-функциональный

DI: Интервалы



Схема подключения  
(без сигнала START)

80.41

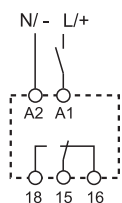

- Один тип питания
- 1-функциональный

BE: Задержка отключения с управляющим сигналом



Схема подключения  
(с сигналам START)

80.91

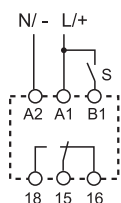

- Различные типы питания
- 1-функциональный

LI: Асимметричный повтор цикла (начальный импульс ВКЛ)  
LE: Асимметричный повтор цикла по управляющему сигналу (начальный импульс ВКЛ)



Схема подключения  
(без сигнала START)

Схема подключения  
(с сигналам START)

## Характеристики

**Многофункциональный таймер с твердотельным выходным реле с возможностью работы при различном напряжении**

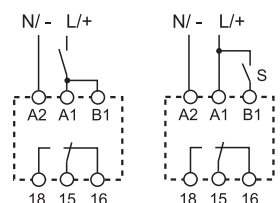
- ширина 17.5 мм
- Шесть шкал времени от 0.1с до 24ч
- Мощная изоляция входа / выхода
- Установка на 35-мм рейку (EN 60715)
- Выход (24...240 В AC/DC), независимо от напряжения на входе
- “Шлиц + крест” – возможность применения отверток с плоским шлицом или крестовой головкой для монтажа, электрического подключения, настройки временного диапазона и задания функции
- Новая версия с технологией ШИМ

80.71  
Винтовые клеммы



См. чертеж на стр. 388

Выходная цепь		
Конфигурация контактов		1 NO (SPST-NO)
Номинальный ток	A	1
Ном. напряжение	V AC/DC	24...240
Диапазон напряжений переключения	V AC/DC	19...265
Номинальная нагрузка AC15	A	1
Номинальная нагрузка DC1	A	1
Минимальный ток переключения	mA	0.5
Макс. ток утечки в состоянии ВЫКЛ.	mA	0.05
Макс. падение напряжения в состоянии ВКЛ.	V	2.8
Входная цепь		
Ном. напряжение (U <sub>N</sub> )	V AC (50/60 Гц)	24...240
	V DC	24...240
Номинальная нагрузка	ВА (50 Гц)/Вт	1.3/1.3
Рабочий диапазон	V AC	19...265
	V DC	19...265
Технические параметры		
Временные диапазоны		(0.1...2)с, (1...20)с, (0.1...2)мин, (1...20)мин, (0.1...2)ч, (1...24)ч
Воспроизводимость	%	± 1
Время восстановления	мс	100
Минимальный управляющий импульс	мс	50
Погрешность точности всего диапазона уставки	%	± 5
Электрическая долговечность	циклов	100·10 <sup>6</sup>
Диапазон температур	°C	-20...+50
Категория защиты		IP 20
<b>Сертификация</b> (в соответствии с типом)		

80.71



- Возможность работы при различном напряжении
- Многофункциональный

- AI:** Задержка включения
- DI:** Интервалы
- SW:** Симметричный повтор цикла (начальный импульс ВКЛ)
- BE:** Задержка отключения с управляющим сигналом
- CE:** Задержка включения и отключения с управляющим сигналом
- DE:** Интервалы по управляющему сигналу при включении



Схема подключения (без сигнала START)

Схема подключения (с сигналам START)

## Характеристики

### Модульные таймеры

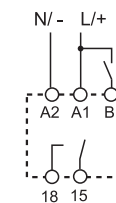
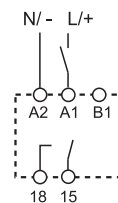
**80.61 - Задержка отключения по питанию, различные типы питания**

**80.82 - Таймер “звезда-треугольник”, различные типы питания**

- ширина 17.5 мм
- Поворотный селектор диапазонов и реостат подстройки времени
- Четыре временных шкалы от 0.05с до 3мин (тип 80.61)
- Шесть временных шкал от 0.1с до 20мин (тип 80.82)
- Мощная изоляция входа / выхода
- Установка на 35-мм рейку (EN 60715)

80.61 / 80.82  
Винтовые клеммы



По классификации UL, Мощность в л.с.и  
Номинал контактов в ДЕЖУРНОМ РЕЖИМЕ, см.  
“ОСНОВНЫЕ ТЕХНИЧЕСКИЕ ХАРАКТЕРИСТИКИ”, СТР V

См. чертеж на стр. 388

### Характеристики контактов

Конфигурация контактов		
Номинальный ток/Макс.пиковый ток	A	8/15
Ном.напряжение/Макс.напряжение	B AC	250/400
Номинальная нагрузка AC1	BA	2,000
Номинальная нагрузка AC15 (230 В AC)	BA	400
Допустимая мощность однофазного двигателя (230 ВAC)	kВт	0.3
Отключающая способность DC1: 30/1 10/220 В A		8/0.3/0.12
Мин. коммутуруемая мощность	мВт(В/мА)	300 (5/5)
Стандартный материал контактов		AgNi

### Характеристики питания

Ном. напряжение (U <sub>N</sub> )	В AC (50/60 Гц)	24...240
	В DC	24...220
Номинальная нагрузка AC/DC	BA (50 Гц)/Вт	< 0.6/ < 0.6
Рабочий диапазон	В AC	16.8...265
	В DC	16.8...242

### Технические параметры

Временные диапазоны		(0.05...2)с, (1...16)с, (8...70)с, (50...180)с	(0.1...2)с, (1...20)с, (0.1...2)мин, (1...20)мин
Воспроизводимость	%	± 1	± 1
Время восстановления	мс	—	100
Минимальный управляющий импульс	мс	500 (A1-A2)	—
Погрешность точности всего диапазона уставки	%	± 5	± 5
Электрическая долговечность при номинал.нагрузке AC1	циклов	100·10 <sup>3</sup>	60·10 <sup>3</sup>
Диапазон температур	°C	-10...+50	-10...+50
Категория защиты		IP 20	IP 20

### Сертификация (в соответствии с типом)



80.61



- Возможность работы при различных напряжениях
- 1-функциональный

**BI:** Задержка отключения по питанию (питание ВЫКЛ)



Схема подключения (без сигнала START)

80.82

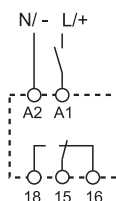

- Различные типы питания
- 1-функциональный
- Время срабатывания регулируется (0.05...1)с

**SD:** Звезда-Треугольник



Схема подключения (без сигнала START)

## заказам

Пример: Модульные многофункциональные (AI, DI, SW, BE, CE, DE) таймеры 80-серии, 1 CO (SPDT) 16 А, питание (12...240)В AC/DC.

**8 0 . 0 1 . 0 . 2 4 0 . 0 0 0 0**

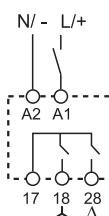
**Серия**

**Тип**

- 0 = Многофункциональный (AI, DI, SW, BE, CE, DE)
- 1 = Задержка включения (AI)
- 2 = Интервалы (DI)
- 4 = Задержка отключения с управляющим сигналом (BE)
- 6 = Задержка отключения по питанию (питание ВЫКЛ) (BI)
- 7 = Многофункциональный таймер, выход SSR
- 8 = Звезда-Треугольник (SD)
- 9 = Асимметричный повтор цикла (LI, LE)

**Варианты**

0 = Стандартный

**Напряжение питания**

- 240 = (12 ... 240)В AC/DC (80.01, 80.91)
- 240 = (24 ... 240)В AC/DC (80.11, 80.21, 80.41, 80.71, 80.82)
- 240 = (24...240)В AC, (24...220)В DC (80.61)

**Тип питания**

0 = AC (50/60 Гц)/DC

**Кол-во контактов**

- 1 = 1 CO (SPDT)
- 1 = 1 NO (SPST-NO), только тип 80.71
- 2 = 2 NO (DPST-NO), только тип 80.82

## Технические параметры

Изоляция					
Электрическая прочность			<b>80.01/11/21/41/82/91</b>	<b>80.61</b>	<b>80.71</b>
	между входной и выходной цепями	В AC	4,000	2,500	2,500
	между открытыми контактами	В AC	1,000	1,000	—
Изоляция (1.2/50 мкс) между входом и выходом		кВ	6	4	4
Спецификация EMC					
<b>Тип проверки</b>		<b>Ссылка на стандарт</b>			
Электростатический разряд	контактный разряд	EN 61000-4-2	4 кВ		
	воздушный разряд	EN 61000-4-2	8 кВ		
Электромагнитное поле РЧ-диапазона (80 ÷ 1,000 МГц)		EN 61000-4-3	10 В/м		
Быстрый переходный режим (разрыв) (5-50 нс, 5 КГц) на клеммах питания		EN 61000-4-4	4 кВ		
Импульсы (1.2/50 мкс) на клеммах питания на клемме луска (B1)	общий режим	EN 61000-4-5	4 кВ		
	дифференциальный режим	EN 61000-4-5	4 кВ		
	общий режим	EN 61000-4-5	4 кВ		
	дифференциальный режим	EN 61000-4-5	4 кВ		
Общий режим для РЧ-диапазона (0.15 ÷ 80 МГц) на клеммах питания		EN 61000-4-6	10 В		
Радиационное и кондуктивное излучение		EN 55022	класс А		
Прочее					
Ток абсорбции управляющего сигнала (B1)		< 1 mA			
Потери мощности	без нагрузки	Вт	1.4		
	при номинальном токе	Вт	3.2		
Момент затяжки винтов		Нм	0.8		
Макс. размер провода			одножильный кабель	многожильный кабель	
		мм <sup>2</sup>	1x6 / 2x4	1x4 / 2x2.5	
		AWG	1x10 / 2x12	1x12 / 2x14	

## Аксессуары

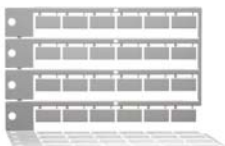

020.24

**Блок маркировок, для типов 80.82, пластик, 24 шт, 9x17 мм**

020.24

Габариты

80.01  
Винтовые клеммы

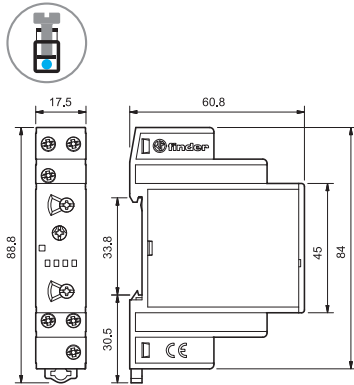

80.11  
Винтовые клеммы

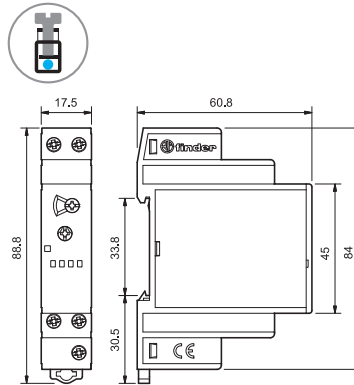

80.21  
Винтовые клеммы

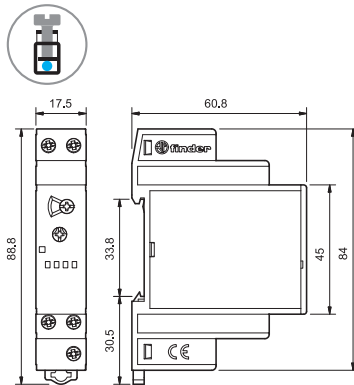

80.41  
Винтовые клеммы

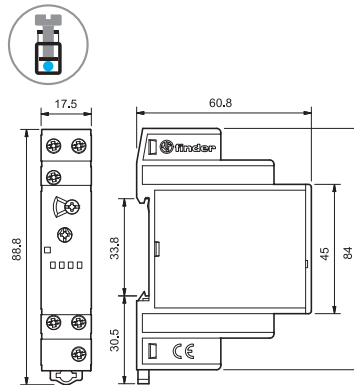

80.91  
Винтовые клеммы

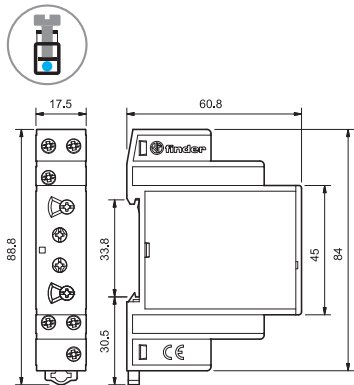

80.71  
Винтовые клеммы

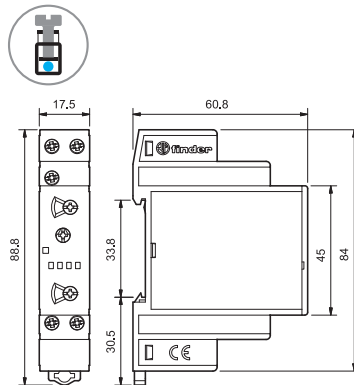

80.61  
Винтовые клеммы

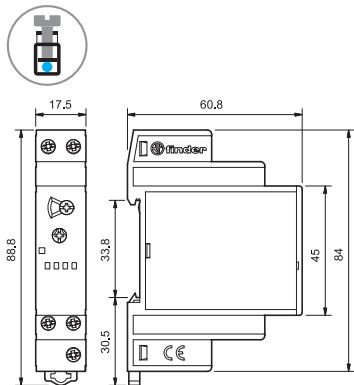

80.82  
Винтовые клеммы

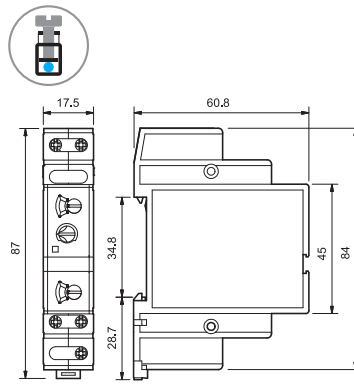

H

Функции

U = Напряжение питания

S = Управляющий сигнал

— = Выходной контакт

СВЕТОДИОД *	Напряжение питания	Выходной контакт NO	Контакты	
			Открыт	Закрыт
	Выкл	Открыт	15 - 18	15 - 16
	Вкл	Открыт	15 - 18	15 - 16
	Вкл	Открыт (отсчет времени)	15 - 18	15 - 16
	Вкл	Закрыт	15 - 16	15 - 18

\* Светодиод на таймере типа 80.61 загорается только при подаче на таймер питания; во время работы таймера светодиод не горит.

Старт по питанию = Старт по замыканию контактов питания (A1).

Управляющий сигнал = Старт по замыканию контактов управления (B1).

Схемы подключения

Без сигнала START

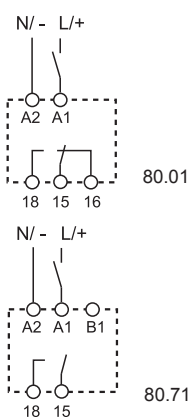

Тип 80.01 80.71

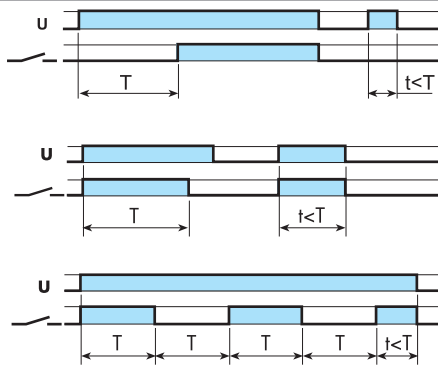

(AI) Задержка включения.

Питание подается на таймер. Контакт замыкается по прошествии предустановленного времени. Сброс происходит при выключении питания.

(DI) Интервалы.

Питание подается на таймер. Контакт замыкается немедленно. По прошествии предустановленного времени контакт возвращается в исходное положение.

(SW) Симметричный повтор цикла (начал. импульс ВКЛ).

Питание подается на таймер. Выходные контакты срабатывают немедленно и переключаются между положениями вкл. и выкл. до тех пор, пока подается питание. Соотношение 1: 1 (время во вкл. состоянии = времени в выкл. состоянии).

с сигналам START

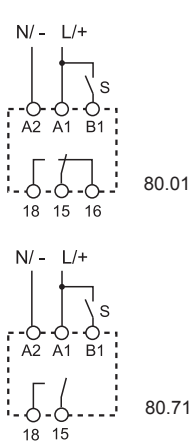

80.01 80.71

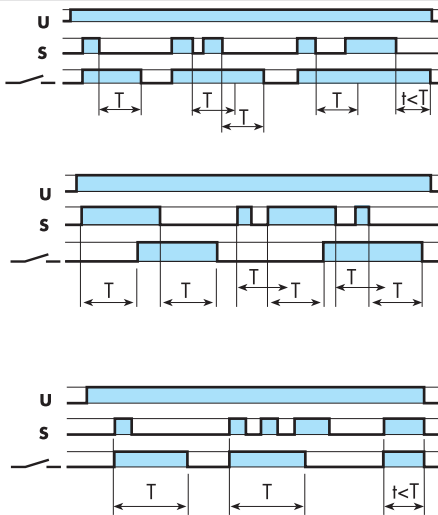

(BE) Задержка отключения с управляющим сигналом.

Электропитание постоянно подается на таймер. Выходные контакты замыкаются при подаче управляющего сигнала (S). При размыкании контактов управляющего сигнала, контакты выходного сигнала размыкаются с заданной задержкой по времени.

(CE) Задержка включения и отключения с управляющим сигналом.

Электропитание постоянно подается на таймер. Контакты управляющего сигнала (S) инициирует замыкание выходных контактов с заданной задержкой по времени. Размыкание управляющих контактов инициирует размыкание выходных контактов с той же задержкой по времени.

(DE) Интервалы по управляющему сигналу при включении.

Электропитание постоянно подается на таймер. При кратковременном или постоянном замыкании контактов управляющего сигнала (S), выходные контакты незамедлительно замыкаются на предустановленный интервал времени.

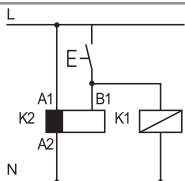

ПРИМЕЧАНИЕ: Функцию следует задавать до подачи питания на таймер.

\* Возможность управления внешней нагрузкой, например катушкой другого реле или таймера, соединенной с сигнальной клеммой START (B1).

\* При питании постоянным током положительный полюс следует подключать к клемме B1 (согласно EN 60204-1).

\*\* Напряжение, отличное от напряжения питания, можно применить для команды ST ART (B1), например:  
A1 - A2 = 230 В AC  
B1 - A2 = 12 В DC

Функции

Схемы подключения

Без сигнала START

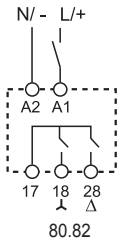
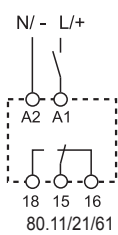

Тип

80.11



80.21

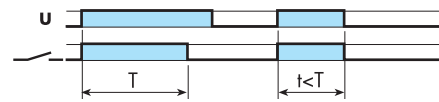

80.61



80.82

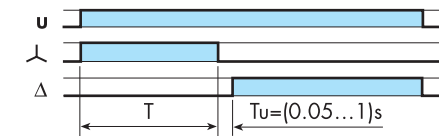

**(AI) Задержка включения.**

Питание подается на таймер. Контакт замыкается по прошествии предустановленного времени. Сброс происходит при выключении питания.

**(DI) Интервалы.**

Питание подается на таймер. Контакт замыкается немедленно. По прошествии предустановленного времени контакт возвращается в исходное положение.

**(BI) Задержка отключения по питанию (питание ВЫКЛ).**

Питание подается на таймер (не менее 500 мс). Контакт замыкается немедленно. Прекращение подачи питания инициирует предустановленную задержку, после которой выходные контакты возвращаются в исходное состояние.

**(SD) Звезда-Треугольник.**

При подаче питания на таймер, контакт (lambda) немедленно замыкается. После того как задержка задана, контакт (lambda) размыкается. После последующих временных уставок в диапазоне (0.05 ... 1)с контакт "delta" замыкается и остается в этом положении до снятия питания с реле.

С сигналом START

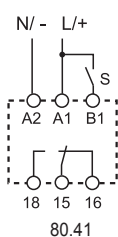

80.41

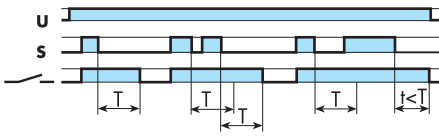

**(BE) Задержка отключения с управляющим сигналом.**

Электропитание постоянно подается на таймер. Выходные контакты замыкаются при подаче управляющего сигнала (S). При размыкании контактов управляющего сигнала, контакты выходного сигнала размыкаются с заданной задержкой по времени.

Без сигнала START

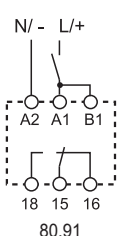

80.91

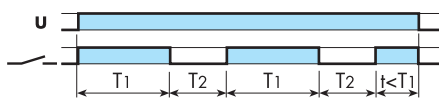

**(LI) Асимметричный повтор цикла (начальный импульс ВКЛ).**

Питание подается на таймер постоянно. Выходные контакты срабатывают немедленно при закрытии переключателя сигналов (S). Открытие переключателя сигналов инициирует предустановленную задержку, после которой выходные контакты возвращаются в исходное состояние.

С сигналом START

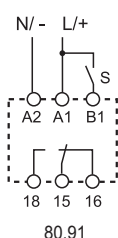

80.91

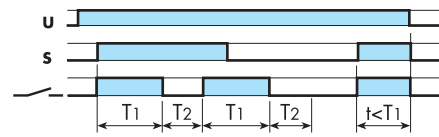

**(LE) Асимметричный повтор цикла по управляющему сигналу (начальный импульс ВКЛ).**

Питание подается на таймер. Выходные контакты срабатывают немедленно и переключаются между положениями ВКЛ и ВЫКЛ до тех пор, пока подается питание. Время пребывания в замкнутом (T1) и разомкнутом (T2) состоянии настраивается независимо.

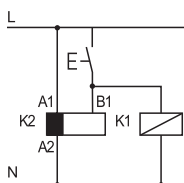

• Возможность управления внешней нагрузкой, например катушкой другого реле или таймера, соединенной с сигнальной клеммой START (B1).

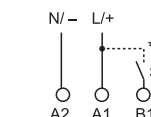

\* При питании постоянным током положительный полюс следует подключать к клемме B1 (согласно EN 60204-1).

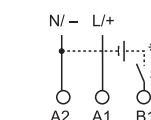

\*\* Напряжение, отличное от напряжения питания, можно применить для команды START (B1), например:  
A1 - A2 = 230 В AC  
B1 - A2 = 12 В DC

## Характеристики

### Многофункциональные таймеры с функцией Сброс

- Ширина модуля 17.5мм
- Семь функций (4 - старт по питанию, 3 - старт по сигналу)
- Дополнительно функция Сброс
- Шесть диапазонов времени от 0.1с до 10ч
- Монтаж на рейку 35мм (EN 60715)

81.01

Винтовые клеммы

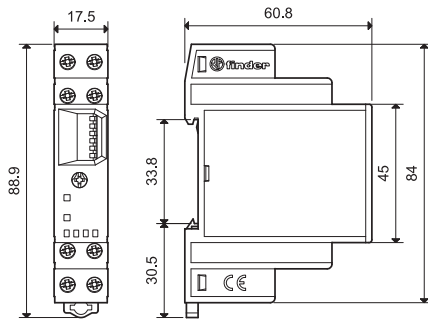
**81.01**

- Разные типы питания AC, DC (не поляризованное)
- Многофункциональные
- Монтаж на рейку 35мм (EN 60715)

- AI:** Задержка включения  
**DI:** Интервалы  
**SW:** Симметричный повтор цикла (начальный импульс ВКЛ)  
**SP:** Симметричный повтор цикла (начальный импульс ВЫКЛ)  
**BE:** Задержка отключения с управляющим сигналом  
**DE:** Интервалы по управляющему сигналу при включении  
**EEb:** Интервалы по управляющему сигналу при отключении



Схема подключения (старт по питанию)



Схема подключения (старт по сигналу)

### Характеристики контактов

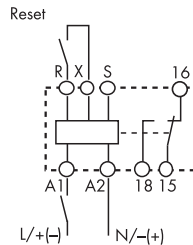
Конфигурация контактов		1 CO (SPDT)
Номинальный ток/Макс.пиковый ток	A	16/30
Ном.напряжение/Макс.напряжение переключения	V AC	250/400
Номинальная нагрузка AC1	VA	4,000
Номинальная нагрузка AC15 (230 В AC)	VA	750
Допустимая мощность однофаз.двигателя (230 В AC)	kВт	0.55
Отключающая способность DC1:	30/1 10/220 VA	16/0.3/0.12
Мин. коммутруемая мощность	мВт(В/мА)	500 (10/5)
Стандартный материал контактов		AgCdO

### Характеристики питания

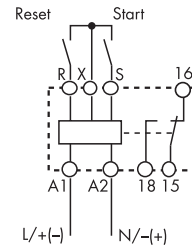
Ном.напряжение (U <sub>N</sub> )	V AC (50/60 Гц)	12...230
	V DC	12...230 (не поляризованное)
Номинальная мощность AC/DC VA (50 Гц)/Вт		< 2 / < 2
Рабочий диапазон	V AC	10.8...250
	V DC	10.8...250

### Технические характеристики

Заданный диапазон времени		(0.1...1)с, (1...10)с, (10...60)с, (1...10)мин, (10...60)мин, (1...10)ч
Повторяемость	%	± 1
Время восстановления	мс	≤ 50
Минимальный управляющий импульс	мс	50
Погрешность установки во всем диапазоне	%	± 5
Электрическая долговечность при ном.нагрузке	циклов	100·10 <sup>3</sup>
Диапазон температур	°C	-10...+50
Категория защиты		IP 20

**Сертификация** (в соответствии с типом)



### Информация по заказам

Пример: Модульные таймеры многофункциональные 81-серии, 1 CO (SPDT) 16 А, питание (12...230)В AC/DC.

**8 1 . 0 1 . 0 . 2 3 0 . 0 0 0 0**

**Серия** \_\_\_\_\_  
**Тип** \_\_\_\_\_  
 0 = Многофункциональный  
 (AI, DI, SW, SP, BE, DE, EEb)  
**Контакты** \_\_\_\_\_  
 1 = 1 CO (SPDT)

**Напряжение питания**  
 230 = (12 ... 230)В AC/DC  
**Тип питания**  
 0 = AC (50/60 Гц)/DC

### Технические характеристики

Устойчивость к перепадам			
Тип теста		Согл. нормам	
Электростатический разряд	контактный разряд	EN 61000-4-2	4 кВ
	воздушный разряд	EN 61000-4-2	8 кВ
Электромагнитное поле РЧ-диапазона (80 ÷ 1,000 МГц)		EN 61000-4-3	10 В/м
Быстрый переходный режим (разрыв 5-50 нс, 5 кГц) на клеммах питания		EN 61000-4-4	4 кВ
Импульсы напряжения (1.2/50 мкс) на клеммах питания	общий режим	EN 61000-4-5	4 кВ
	дифференц.режим	EN 61000-4-5	4 кВ
Общий режим для РЧ-диапазона (0.15 ÷ 80 МГц) на клеммах питания		EN 61000-4-6	10 В
Радиационное и кондуктивное излучение		EN 55022	класс А
Прочие данные			
Ток абсорбции управляющего сигнала (В1)		< 1 мА (S-X)	< 1 мА (R-X)
Напряжение на входных клеммах R - X и S -X		Без гальванической развязки с напряжением питания А1 - А2	
Потеря мощности	без нагрузки	Вт	1.3
	при номинальном токе	Вт	3.2
⊕ Момент затяжки винтов		Нм	0.8
Макс. Размер провода	одножильный провод		многожильный провод
	мм <sup>2</sup>		1х4 / 2х2.5
	AWG		1х12 / 2х14

### Задание диапазона времени

	(0.1...1)с	(1...10)с	(10...60)с	(1...10)мин	(10...60)мин	(1...10)ч
1	■	■	■	■	■	■
2	■	■	■	■	■	■
3	■	■	■	■	■	■
4	■	■	■	■	■	■
5	■	■	■	■	■	■
6	■	■	■	■	■	■

Примечание: Диапазон времени и функцию надлежит задать до подачи питания на таймер.

**Функции**

- U** = Напряжение питания
- S** = Управляющий сигнал
- R** = Сброс
- = Выходной контакт

Светодиод (зеленый)	Светодиод (красный)	Напряжение питания	Выходной контакт NO	Контакты	
				Открыт	Закрит
		выкл	Открыт	15 - 18	15 - 16
		вкл	Открыт	15 - 18	15 - 16
		вкл	Закрит	15 - 16	15 - 18

Старт по питанию = Старт по замыканию контактов питания (A1).  
 Управляющий сигнал = Старт по замыканию контактов управления (X-S).

**Схемы подключения**

**Старт по питанию**

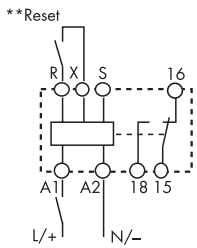

\*\* Подключение Сброс (R-X) опционально

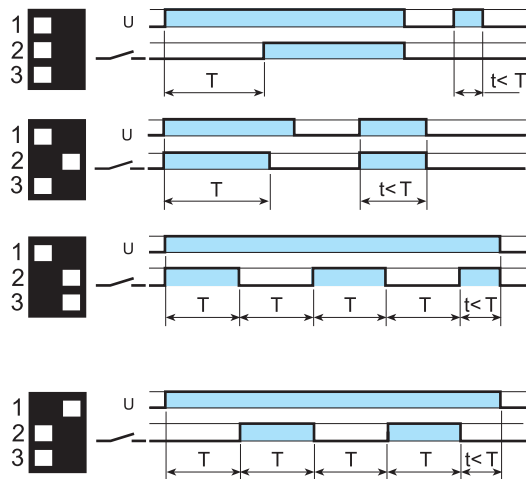

- (AI) Задержка включения.**  
Питание подается на таймер. Контакт замыкается по прошествии предустановленного времени. Сброс происходит при выключении питания.
- (DI) Интервалы.**  
Питание подается на таймер. Контакт замыкается немедленно. По прошествии предустановленного времени контакт возвращается в исходное положение.
- (SW) Симметричный повтор цикла (начал.импульс ВКЛ).**  
Питание подается на таймер. Выходные контакты срабатывают немедленно и переключаются между положениями вкл. и выкл. до тех пор, пока подается питание. Соотношение 1:1 (время во вкл. состоянии = времени в выкл. состоянии).
- (SP) Симметричный повтор цикла (начал.импульс ВЫКЛ).**  
Питание подается на таймер. Выходные контакты срабатывают по истечении заданного времени и переключаются между положениями вкл. и выкл. до тех пор, пока подается питание. Соотношение 1:1 (время во вкл. состоянии = времени в выкл. состоянии).

**Управляющий сигнал**

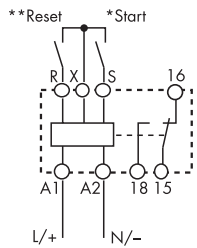

\* Клеммы R, S & X не следует подключать напрямую к питанию таймера, но подключение должно быть рассчитано на напряжение питания.

\*\* Подключение Сброс (R-X) опционально

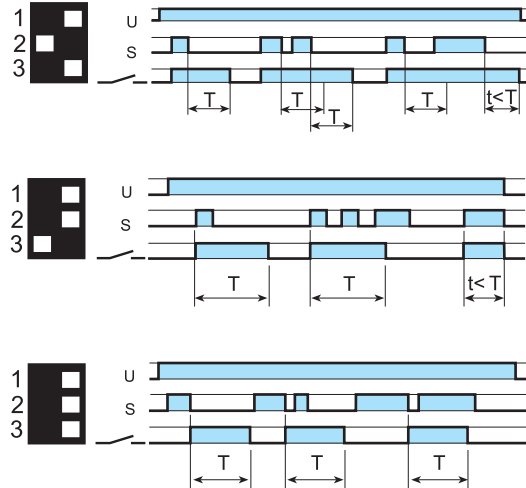

- (BE) Задержка отключения с управляющим сигналом.**  
Электропитание постоянно подается на таймер. Выходные контакты замыкаются при подаче управляющего сигнала (S). При размыкании контактов управляющего сигнала, контакты выходного сигнала размыкаются с заданной задержкой по времени.
- (DE) Интервалы по управляющему сигналу при включении.**  
Электропитание постоянно подается на таймер. При кратковременном или постоянном замыкании контактов управляющего сигнала (S), выходные контакты незамедлительно замыкаются на предустановленный интервал времени.
- (EEB) Интервалы по управляющему сигналу при отключении.**  
Электропитание постоянно подается на таймер. При размыкании контактов управляющего сигнала (S), выходные контакты незамедлительно замыкаются на предустановленный интервал времени.

**Функция СБРОС (R)**

Для каждой функции и для каждого временного диапазона, таймер немедленно обнуляется при замыкании контактов Сброс.

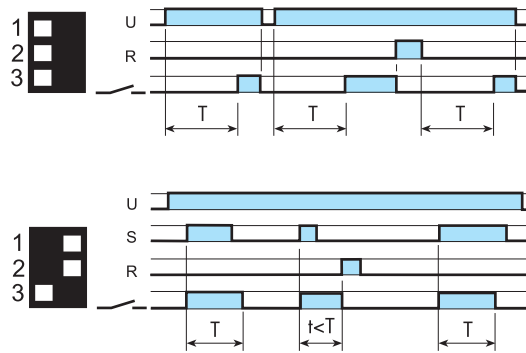

- Пример:  
Функция задержки включения (без управл.сигнала). Замыкание внешней кнопки Сброс незамедлительно сбрасывает таймер. Размыкание кнопки Сброс вновь инициирует функции таймера.
- Пример:  
Интервалы по управляющему сигналу при включении. Замыкание внешней кнопки Сброс немедленно прекращает отсчет времени и сбрасывает таймер. Для повторного старта надлежит разомкнуть кнопку Сброс (до момента замыкания управляющего контакта).

Аксессуары



019.01

Маркировка для типа 81.01, пластик, 1 шт, 17x25.5 мм

019.01

## Характеристики

### Многофункциональные таймеры

**83.01** - многофункциональные и различные типы питания, 1 контакт

**83.02** - многофункциональные и различные типы питания, 2 контакта (с отсчетом времени + мгновенного действия), опция внешний потенциометр для задания времени

**83.52** - многофункциональные, различные типы питания, 2 контакта (с отсчетом времени + мгновенного действия), внешний потенциометр для задания времени, функция «Пауза»

- Ширина 22.5 мм
- Восемь временных шкал от 0.05 с до 10 дней
- Мощная изоляция входа/выхода
- Различные типы питания (24...240)В AC/DC
- Монтаж на рейку 35 мм (EN 60715)
- «Шлиц + крест» – возможность применения отверток с плоским шлицом или крестовой головкой для монтажа, электрического подключения, настройки временного диапазона и задания функции
- Новая версия с технологией ШИМ

См. чертеж на стр. 407

### Характеристики контактов

Конфигурация контактов	1 CO (SPDT)	2 CO (DPDT)	2 CO (DPDT)
Номинальный ток/Макс.пиковый ток	A 16/30	12/30	12/30
Ном.напряжение/Макс.напряжение	В AC 250/400	250/400	250/400
Номинальная нагрузка AC1	ВА 4,000	3,000	3,000
Номинальная нагрузка AC15 (230 В AC)	ВА 750	750	750
Допустимая мощность однофазного двигателя (230 В AC)	кВт 0.5	0.5	0.5
Отключающая способность DC1:	30/1 10/220 ВА	12/0.3/0.12	12/0.3/0.12
Мин. коммутируемая мощность	мВт(В/мА) 300 (5/5)	300 (5/5)	300 (5/5)
Стандартный материал контактов	AgNi	AgNi	AgNi

### Характеристики питания

Ном. напряжение (U <sub>N</sub> )	В AC (50/60 Гц)	24...240	24...240	24...240
	В DC	24...240	24...240	24...240
Номинальная нагрузка AC/DC	ВА (50 Гц)/Вт	< 1.5 / < 2	< 2 / < 2	< 2 / < 2
Рабочий диапазон	В AC	16.8...265	16.8...265	16.8...265
	В DC	16.8...265	16.8...265	16.8...265

### Технические параметры

Временные диапазоны	(0.05...1)с, (0.5...10)с, (0.05...1)мин, (0.5...10)мин, (0.05...1)ч, (0.5...10)ч, (0.05...1)д, (0.5...10)д			
Воспроизводимость	%	± 1	± 1	± 1
Время восстановления	мс	200	200	200
Минимальный управляющий импульс	мс	50	50	50
Погрешность точности всего диапазона установки	%	± 5	± 5	± 5
Электрическая долговечность при номинал.нагрузке	АС1 циклов	50·10 <sup>3</sup>	60·10 <sup>3</sup>	60·10 <sup>3</sup>
Диапазон температур	°C	-20...+60	-20...+60	-20...+60
Категория защиты		IP 20	IP 20	IP 20

### Сертификация (в соответствии с типом)



**83.01**

- Различные типы питания
- Многофункциональные

**83.02**

- различные типы питания
- Многофункциональные
- Время можно задавать внешним потенциометром
- 2 контакта с отсчетом времени или 1 с отсчетом + 1 мгновенного действия

**83.52**

- различные типы питания
- Многофункциональные
- Время можно задавать внешним потенциометром
- 2 контакта с отсчетом времени или 1 с отсчетом + 1 мгновенного действия
- 3 функции с опцией «Пауза»

**AI:** Задержка включения  
**DI:** Интервалы  
**GI:** Импульсы с задержкой  
**SW:** Симметричный повтор цикла (начальный импульс ВКЛ)  
**BE:** Задержка отключения с управляющим сигналом  
**CE:** Задержка включения и отключения с управляющим сигналом  
**DE:** Интервалы по управляющему сигналу при включении  
**WD:** Сторожевая функция (Повторное включение с интервалами по управляющему сигналу)

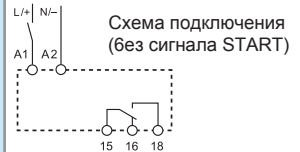

**AI:** Задержка включения  
**DI:** Интервалы  
**GI:** Импульсы с задержкой  
**SW:** Симметричный повтор цикла (начальный импульс ВКЛ)  
**BE:** Задержка отключения с управляющим сигналом  
**CE:** Задержка включения и отключения с управляющим сигналом  
**DE:** Интервалы по управляющему сигналу при включении  
**WD:** Сторожевая функция (Повторное включение с интервалами по управляющему сигналу)

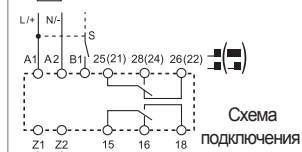
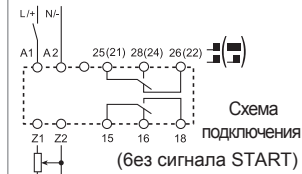

**AE:** Задержка включения с управляющим сигналом  
**EEA:** Интервалы с управляющим сигналом при выключении (перезапускаемый)  
**FE:** Интервал с управляющим сигналом при включении и выключении  
**GE:** Импульс с задержкой с управляющим сигналом при включении  
**П:** Шаг с отсчетом времени  
**BEр:** Задержка отключения с управляющим сигналом и функцией «Пауза»  
**DEр:** Интервалы с управляющим сигналом при включении и функцией «Пауза»  
**SHр:** Функция «Душ»

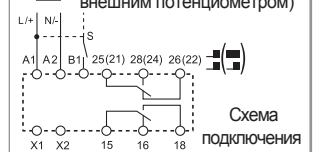
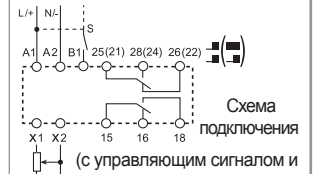

## Характеристики

### 1-функциональные таймеры

- 83.11 - Задержка включения, различные типы питания
- 83.21 - Интервалы, различные типы питания
- 83.41 - Задержка отключения с управляющим сигналом, различные типы питания
- 1 контакт
- Ширина 22.5 мм
- Восемь временных шкал от 0.05с до 10 дней
- Мощная изоляция входа/выхода
- Различные типы питания (24...240)В AC/DC
- Монтаж на рейку 35 мм (EN 60715)
- "Шлиц + крест" – возможность применения отверток с плоским шлицом или крестовой головкой для монтажа, электрического подключения, настройки временного диапазона и задания функции
- Новая версия с технологией ШИМ

См. чертеж на стр. 407

### Характеристики контактов

Конфигурация контактов	1 CO (SPDT)	1 CO (SPDT)	1 CO (SPDT)
Номинальный ток/Макс.пиковый ток А	16/30	16/30	16/30
Ном.напряжение/Макс.напряжение В AC	250/400	250/400	250/400
Номинальная нагрузка AC1 ВА	4,000	4,000	4,000
Номинальная нагрузка AC15 (230 В AC) ВА	750	750	750
Допустимая мощность однофазного двигателя (230 В AC) кВт	0.5	0.5	0.5
Отключающая способность DC1: 30/1 10/220 ВА	16/0.3/0.12	16/0.3/0.12	16/0.3/0.12
Мин. коммутуруемая мощность мВт(В/мА)	300 (5/5)	300 (5/5)	300 (5/5)
Стандартный материал контактов	AgNi	AgNi	AgNi

### Характеристики питания



Ном. напряжение ( $U_N$ ) В AC (50/60 Гц)	В AC (50/60 Гц)	24...240	24...240	24...240
	В DC	24...240	24...240	24...240
Номинальная нагрузка AC/DC ВА (50 Гц)/Вт		< 1.5 / < 2	< 1.5 / < 2	< 1.5 / < 2
Рабочий диапазон В AC	В AC	16.8...265	16.8...265	16.8...265
	В DC	16.8...265	16.8...265	16.8...265

### Технические параметры

Временные диапазоны		(0.05...1)с, (0.5...10)с, (0.05...1)мин, (0.5...10)мин, (0.05...1)ч, (0.5...10)ч, (0.05...1)д, (0.5...10)д
Воспроизводимость %		± 1
Время восстановления мс		200
Минимальный управляющий импульс мс		—
Погрешность точности всего диапазона установки %		± 5
Электрическая долговечность при номинал.нагрузке AC1 циклов		$50 \cdot 10^3$
Диапазон температур °C		-20...+60
Категория защиты		IP 20

### Сертификация (в соответствии с типом)

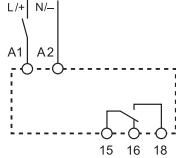
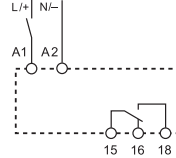
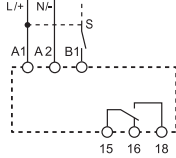

83.11	83.21	83.41
		
<ul style="list-style-type: none"> <li>• Различные типы питания</li> <li>• 1-функциональные</li> </ul>	<ul style="list-style-type: none"> <li>• Различные типы питания</li> <li>• 1-функциональные</li> </ul>	<ul style="list-style-type: none"> <li>• Различные типы питания</li> <li>• 1-функциональные</li> </ul>
<b>AI:</b> Задержка включения	<b>DI:</b> Интервалы	<b>BE:</b> Задержка отключения с управляющим сигналом
		
Схема подключения (без сигнала START)	Схема подключения (без сигнала START)	Схема подключения (с сигналом START)

## Характеристики

### 1- и многофункциональные таймеры

**83.62** - Задержка отключения по питанию, Различные типы питания, 2 контакта

**83.82** - Звезда-Треугольник, Различные типы питания, Выходные контакты звезда-треугольник

**83.91** - Асимметричный повтор цикла, Различные типы питания, 1 контакт

- Ширина 22.5 мм
- Шкалы времени:  
тип 83.62 - 0.05с до 3 минут  
тип 83.82 / 83.91 - 0.05с до 10 дней
- Различные типы питания (24...240)В AC / DC
- Монтаж на рейку 35мм (EN 60715)

- \* (0.05...2)с, (1...16)с, (8...70)с, (50...180)с
- \*\* (0.05...1)с, (0.5...10)с, (0.05...1)мин, (0.5...10)мин, (0.05...1)ч, (0.5...10)ч, (0.05...1)д, (0.5...10)д
- \*\*\* 0.05 с, 0.2 с, 0.3 с, 0.45 с, 0.6 с, 0.75 с, 0.85 с, 1 с

См. чертеж на стр. 407

### Характеристики контактов

Конфигурация контактов	2 CO (DPDT)	2 NO (DPST-NO)	1 CO (SPDT)
Номинальный ток/Макс.пиковый ток A	8/15	16/30	16/30
Ном.напряжение/Макс.напряжение В AC	250/400	250/400	250/400
Номинальная нагрузка AC1 ВА	2,000	4,000	4,000
Номинальная нагрузка AC15 (230 В AC) ВА	400	750	750
Допустимая мощность однофазного двигателя (230 В AC) кВт	0.3	0.5	0.5
Отключающая способность DC1: 30/1 10/220 ВА	8/0.3/0.12	16/0.3/0.12	16/0.3/0.12
Мин. коммутируемая мощность мВт(В/мА)	300 (5/5)	300 (5/5)	300 (5/5)
Стандартный материал контактов	AgNi	AgNi	AgNi

### Характеристики питания

Ном. напряжение (U <sub>N</sub> ) В AC (50/60 Гц)	24...240	24...240	24...240
В DC	24...220	24...240	24...240
Номинальная нагрузка AC/DC ВА (50 Гц)/Вт	< 1.5 / < 2	< 1.5 / < 2	< 1.5 / < 2
Рабочий диапазон В AC	16.8...265	16.8...265	16.8...265
В DC	16.8...242	16.8...265	16.8...265

### Технические параметры

Временные диапазоны	*	**	
Воспроизводимость %	± 1	± 1	± 1
Время восстановления мс	—	200	200
Минимальный управляющий импульс мс	500 мс (A1 - A2)	—	50
Погрешность точности всего диапазона установки %	± 5	± 5	± 5
Электрическая долговечность при номинал.нагрузке AC1 циклов	100·10 <sup>3</sup>	50·10 <sup>3</sup>	50·10 <sup>3</sup>
Диапазон температур °C	-20...+60	-20...+60	-20...+60
Категория защиты	IP 20	IP 20	IP 20

Сертификация (в соответствии с типом)



**83.62**



- Различные типы питания
- 1-функциональные
- 2 контакта

**BI:** Задержка отключения по питанию (питание ВЫКЛ)



Схема подключения (без сигнала START)

**83.82**

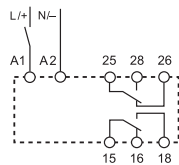

- Различные типы питания
- 1-функциональные
- 2 контакта
- Время переключения можно регулировать (0.05...1)с \*\*\*

**SD:** Звезда-Треугольник



Схема подключения (без сигнала START)

**83.91**

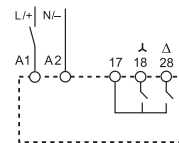

- Различные типы питания
- Многофункциональные

- LI:** Асимметричный повтор цикла (начальный импульс ВКЛ)
- LE:** Асимметричный повтор цикла по управляющему сигналу (начальный импульс ВКЛ)
- PI:** Асимметричный повтор цикла (начальный импульс ВЫКЛ)
- PE:** Асимметричный повтор цикла по управляющему сигналу (начальный импульс ВЫКЛ)

Схема подключения (без сигнала START)



Схема подключения (с сигналом START)



## Информация по заказам

Пример: Модульные таймеры 83 серии, 1 CO (SPDT) 16 А, питание (24...240)В AC/DC.

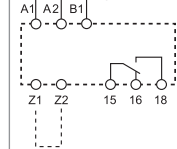
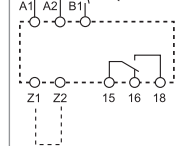
8 3 . 0 1 . 0 . 2 4 0 . 0 0 0 0

Серия

Тип

- 0 = Многофункциональный (AI, DI, GI, SW, BE, CE, DE, WD)  
 1 = Задержка включения (AI)  
 2 = Интервалы (DI)  
 4 = Задержка отключения с управляющим сигналом (BE)  
 5 = Многофункциональный (AE, EEa, FE, GE, IT, BEp, DEp, SHp)  
 6 = Задержка отключения по питанию (питание ВЫКЛ) (BI)  
 8 = Звезда-треугольник (SD)  
 9 = Асимметричный повтор цикла (LI, LE, PI, PE)

Варианты

0000 = Стандартный

Напряжение питания

240 = (24 ... 240)В AC/DC

Тип питания

0 = AC (50/60 Гц)/DC

Кол-во контактов

- 1 = 1 CO (SPDT)  
 2 = 2 CO (DPDT) для 83.02, 83.52 и 83.62  
 2 = 2 NO (DPST-NO) для 83.82

**83.02.9.220.0000** - Версия с нормированным срабатыванием  $0.6U_N$  (для напряжения питания 220В DC).

Соответствует нормам отраслевых стандартов РФ в сфере Энергетики: ГОСТ Р 52565-2006, СО.34.35.302.2006 и СТО 56947007- 29.130.10.090-2011 ОАО ФСК ЕЭС

## Технические параметры

Изоляция					
Электрическая прочность	между входной и выходной цепями	В AC	4,000		
	между открытыми контактами	В AC	1,000		
Изоляция (1.2/50 мкс) между входом и выходом		кВ	6		
Спецификация EMC					
Тип проверки		Ссылка на стандарт	83.01/02/52/11/21/41/82/91	83.62	
Электростатический разряд	контактный разряд	EN 61000-4-2	4 кВ	4 кВ	
	воздушный разряд	EN 61000-4-2	8 кВ	8 кВ	
Электромагнитное поле РЧ-диапазона	(80 ÷ 1,000 МГц)	EN 61000-4-3	10 В/м	10 В/м	
	(1,000 ÷ 2,700 МГц)	EN 61000-4-3	3 В/м	3 В/м	
Быстрый переходный режим (разрыв) (5-50 нс, 5 и 100 кГц)	на клеммах питания	EN 61000-4-4	7 кВ	6 кВ	
	на клемме пуска (B1)	EN 61000-4-4	7 кВ	6 кВ	
Импульсы (1.2/50 мкс) на клеммах питания на клемме пуска (B1)	общий режим	EN 61000-4-5	6 кВ	6 кВ	
	дифференциальный режим	EN 61000-4-5	6 кВ	4 кВ	
	общий режим	EN 61000-4-5	6 кВ	6 кВ	
	дифференциальный режим	EN 61000-4-5	4 кВ	4 кВ	
Общий режим для РЧ-диапазона на клеммах питания	(0.15 ÷ 80 МГц)	EN 61000-4-6	10 В	10 В	
	(80 ÷ 230 МГц)	EN 61000-4-6	10 В	10 В	
Радиационное и кондуктивное излучение		EN 55022	класс А	класс А	
Прочее					
Ток абсорбции управляющего сигнала (B1)		< 1 мА			
- Макс. длина кабеля (емкостное сопротивление ≤ 10 нФ / 100 м)		150 м			
- в случае если управляющий сигнал B1, отличается от напряжения питания A1/A2		Контакт B1 изолирован от A1 и A2 с помощью опто-развязки, следовательно может работать с напряжением, отличным от напряжения питания. В случае применения управляющего сигнала в диапазоне (24... 48)В DC и напряжения питания (24...240)В AC, убедитесь, что сигнал подключен к клеммам A2, и + соответствует B1, и что фаза L соответствует B1 и N подключен к A2.			
Внешний потенциометр для 83.02		Применение линейного потенциометра 10 кΩ/ ≥ 0,25 Вт. Максимальная длина кабеля 10 м. При использовании внешнего потенциометра, таймер автоматически переключается на установочные значение с внешнего потенциометра. Принимайте во внимание, что потенциал на потенциометре соответствует напряжению питания таймера.			
Потери мощности	без нагрузки	Вт	1.4		
	при номинальном токе	Вт	3.2		
Момент затяжки винтов		Нм	0.8		
Макс. размер провода		одножильный кабель	многожильный кабель		
		мм²	1x6 / 2x4	1x4 / 2x2.5	
		AWG	1x10 / 2x12	1x12 / 2x14	

**Габариты**

83.01  
Винтовые клеммы

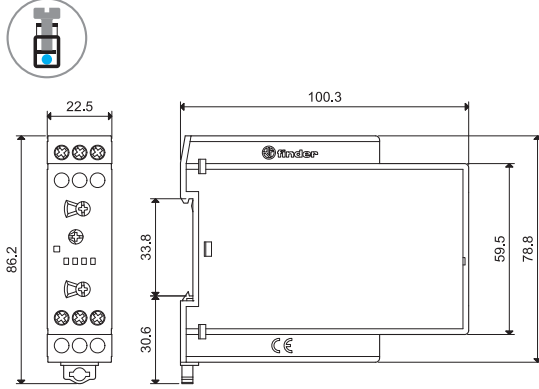

83.02/52  
Винтовые клеммы

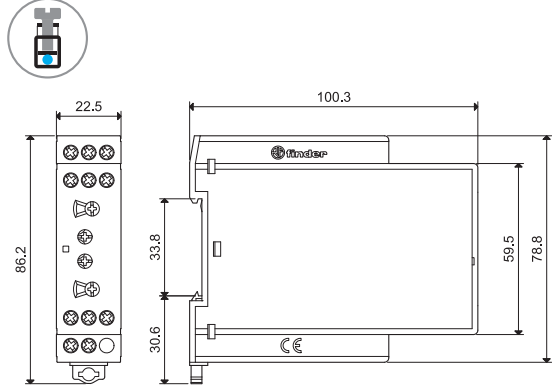

83.11  
Винтовые клеммы

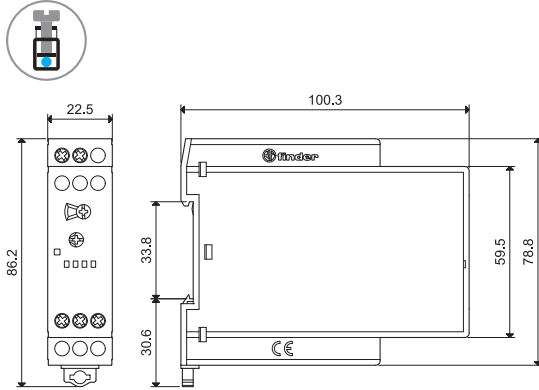

83.21  
Винтовые клеммы

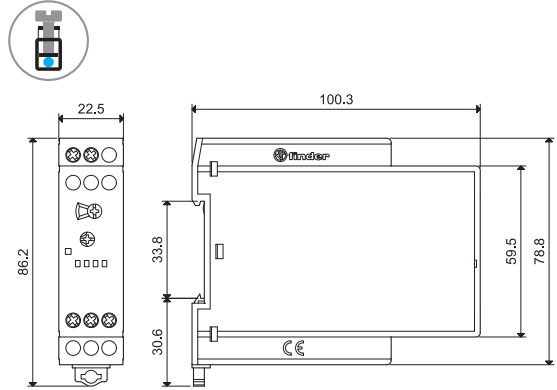

83.41  
Винтовые клеммы

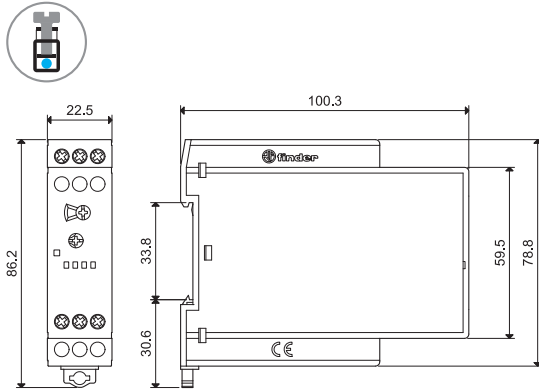

83.62  
Винтовые клеммы

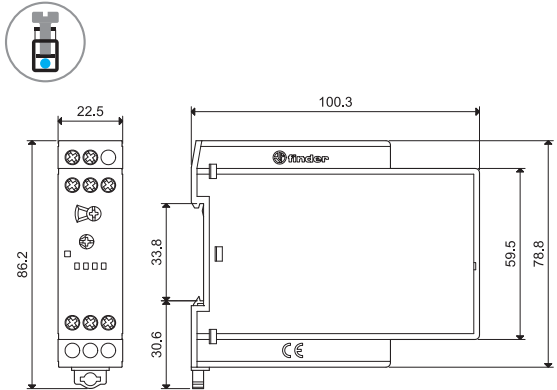

83.82  
Винтовые клеммы

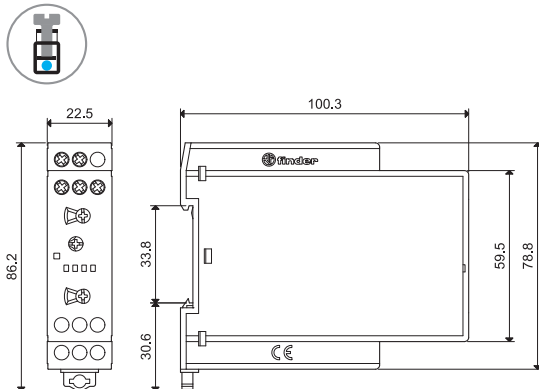

83.91  
Винтовые клеммы

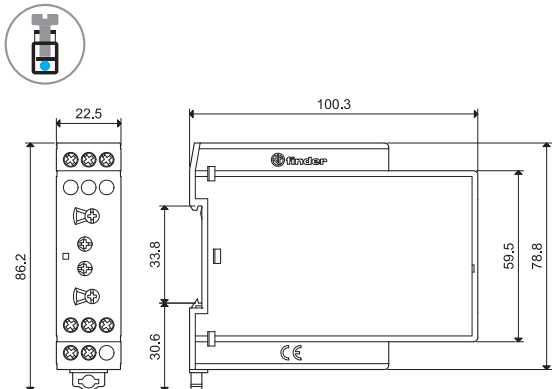



Аксессуары



087.02.2



**Потенциометр**, применяемый как внешний задатчик временных диапазонов для таймеров 83.02/52 10 кΩ / 0.25 Вт линейный, IP66

087.02.2

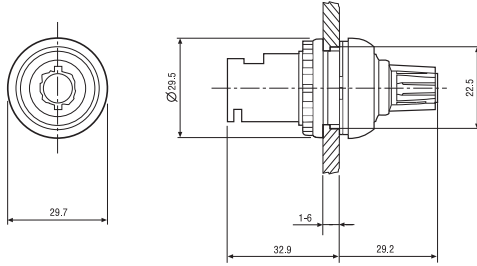

Функции

H

СВЕТОДИОД *	Напряжение питания	Выходной контакт NO	Контакты	
			Открыт	Закрит
	Выкл	Открыт	15 - 18 25 - 28	15 - 16 25 - 26
	Вкл	Открыт	15 - 18 25 - 28	15 - 16 25 - 26
	Вкл	Открыт (отсчет времени)	15 - 18 25 - 28	15 - 16 25 - 26
	Вкл	Закрит	15 - 16 25 - 26	15 - 18 25 - 28

\* Светодиод на реле 83.62 включен когда подается напряжение питания на таймер.

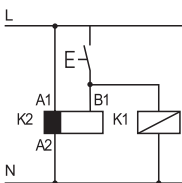

• Возможность управления внешней нагрузкой, например катушкой другого реле или таймера, соединенной с сигнальной клеммой START (B1).

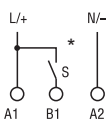

\* При питании постоянным током положительный полюс следует подключать к клемме B1 (согласно EN 60204-1).

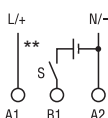

\*\* Напряжение, отличное от напряжения питания, можно применить для команды ST ART (B1), например:  
A1 - A2 = 230 В AC  
B1 - A2 = 12 В DC

Функции

Схемы подключения

Многофункциональные  
Без сигнала START

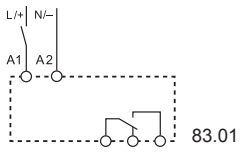

83.01

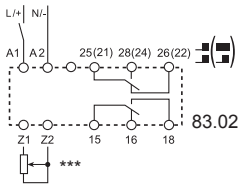

83.02

с сигналам START

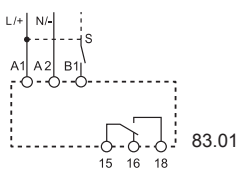

83.01

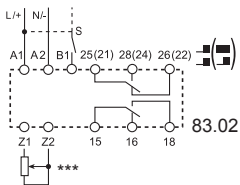

83.02

\*\*\* Тип 83.02: регулируется с использованием внешнего потенциометра (10 kΩ - 0,25Вт).

U = Напряжение питания

S = Управляющий сигнал

— = Выходной контакт

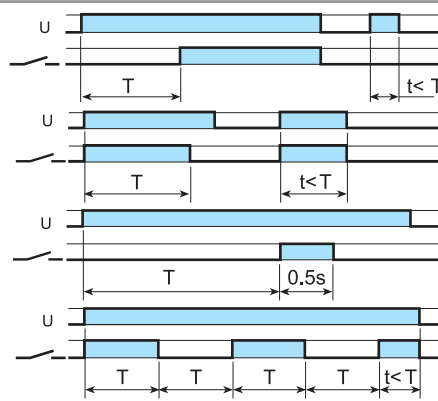

(AI) Задержка включения.

Питание подается на таймер. Контакт замыкается по прошествии предустановленного времени. Сброс происходит при выключении питания.

(DI) Интервалы.

Питание подается на таймер. Контакт замыкается немедленно. По прошествии предустановленного времени контакт возвращается в исходное положение.

(GI) Импульсы с задержкой.

Питание подается на таймер. Контакт замыкается по прошествии времени предустановки. Сброс происходит на истечении фиксированного промежутка времени 0.5 с.

(SW) Симметричный повтор цикла (начал.импульс ВКЛ).

Питание подается на таймер. Выходные контакты срабатывают немедленно и переключаются между положениями вкл. и выкл. до тех пор, пока подается питание. Соотношение 1: 1 (время во вкл. состоянии = времени в выкл. состоянии).

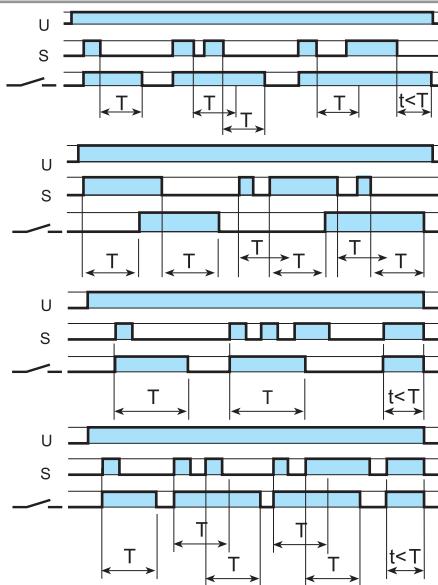

(BE) Задержка отключения с управляющим сигналом.

Электропитание постоянно подается на таймер. Выходные контакты замыкаются при подаче управляющего сигнала (S). При размыкании контактов управляющего сигнала, контакты выходного сигнала размыкаются с заданной задержкой по времени.

(CE) Задержка включения и отключения с управляющим сигналом -

Электропитание постоянно подается на таймер. Контакты управляющего сигнала (S) инициируют замыкание выходных контактов с заданной задержкой по времени. Размыкание управляющих контактов инициирует размыкание выходных контактов с той же задержкой по времени.

(DE) Интервалы по управляющему сигналу при включении.

Электропитание постоянно подается на таймер. При кратковременном или постоянном замыкании контактов управляющего сигнала (S), выходные контакты незамедлительно замыкаются на предустановленный интервал времени.

(WD) Сторожевая функция (Повторное включение с интервалами по управляющему сигналу).

Электропитание постоянно подается на таймер. При кратковременном или постоянном замыкании контактов управляющего сигнала (S), выходные контакты незамедлительно замыкаются на предустановленный интервал времени, после чего они сбрасываются. Если управляющий сигнал продолжает быть замкнут, время замыкания выходных контактов увеличивается на это время. Если контакты управляющего сигнала (S) замкнуты дольше, чем заданное время (T), выходные контакты сбрасываются.

Функции следует задать до подачи питания на таймер; Для таймера 83.02/52 функцию можно менять если белый селектор на передней панели в положении Выкл.

Тип 83.02

Положение белого селектора на передней панели

2 контакта с задержкой



Функции без управляющего сигнала (например: AI)

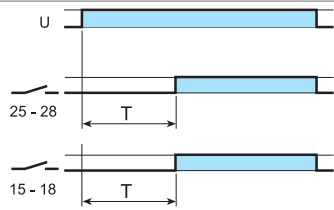

Оба выходных контакта (15-18 и 25-28) управляются с задержкой

Функции с управляющим сигналом (например: BE)

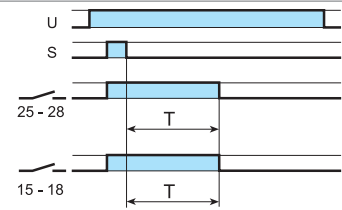

Оба выходных контакта (15-18 и 25-28) управляются с задержкой

OFF

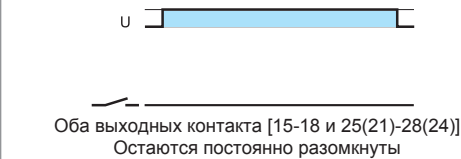

Оба выходных контакта [15-18 и 25(21)-28(24)] Остаются постоянно разомкнуты



Оба выходных контакта [15-18 и 25(21)-28(24)] Остаются постоянно разомкнуты

1 контакт с задержкой +  
1 контакт мгновенного действия

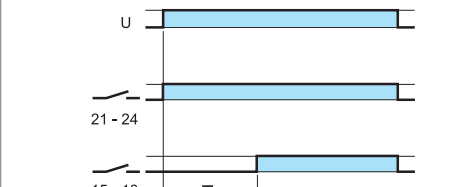

Выходной контакт 15-18 управляется с задержкой  
Выходной контакт 21-24 следует напряжению питания (U)

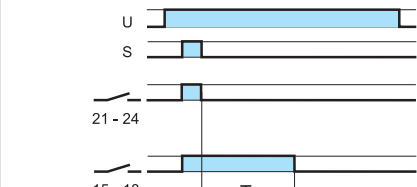

Выходной контакт 15-18 управляется с задержкой  
Выходной контакт 21-24 следует за управляющим сигналом (S)

Функции

Схемы подключения

U = Напряжение питания S = Управляющий сигнал P = контакты «Пауза» — = Выходной контакт

Многофункциональные с сигналом START

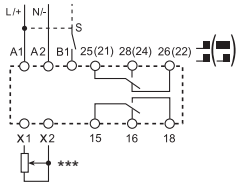

\*\*\* регулируется с использованием внешнего потенциометра (10 kΩ - 0,25Вт).

Тип 83.52

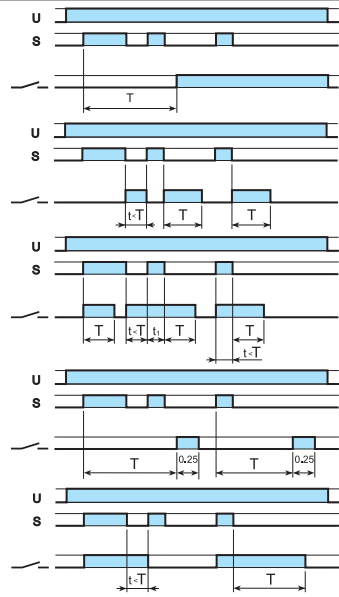

**(AE) Задержка включения с управляющим сигналом.**  
Электропитание постоянно подается на таймер. При замыкании контактов управляющего сигнала (S) происходит замыкание выходных контактов с заданной задержкой по времени. Размыкание управляющих контактов происходит при отключении электропитания таймера.

**(EEa) Интервал с управляющим сигналом при выключении (перезапускаемый).**  
Электропитание постоянно подается на таймер. При размыкании контактов управляющего сигнала (S) происходит замыкание выходных контактов на заданное время, по истечении которого выходные контакты размыкаются.

**(FE) Интервал с управляющим сигналом при включении и при отключении.**  
Электропитание постоянно подается на таймер. При размыкании или замыкании управляющего контакта (S) происходит замыкание выходных контактов на заданное время, по истечении которого выходные контакты размыкаются.

**(GE) Импульс с задержкой с управляющим сигналом при включении.**  
Электропитание постоянно подается на таймер. При замыкании управляющего контакта (S) происходит отсчет временной задержки, после которой выходные контакты замкнутся на фиксированное время 0,25 сек.

**(IT) Шаг с отсчетом времени.**  
При замыкании управляющего контакт а (S) происходит незамедлительное замыкание выходных контактов, которые разомкнутся только по истечении заданного времени после момента размыкания управляющего контакта (S). Во время отсчета таймером временного интервала, имеется возможность разомкнуть выходные контакты путем подачи импульса на управляющий контакт (S).

с управляющим сигналом и функцией «Пауза»

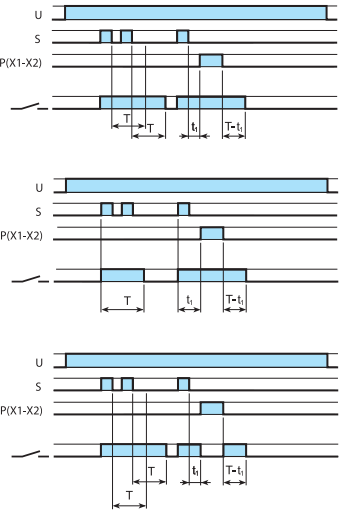
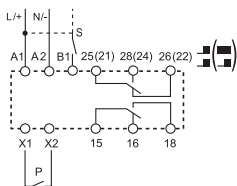

**(BEP) Задержка отключения с управляющим сигналом и функцией «Пауза».**  
Электропитание постоянно подается на таймер. Выходные контакты замыкаются при подаче управляющего сигнала (S). При размыкании контактов управляющего сигнала, выходные контакты размыкаются с заданной задержкой по времени. При замыкании контактов «Пауза» (X1-X2) прерывается отсчет времени, при этом отсчитанное время запоминается, а выходные контакты остаются в замкнутом положении. После размыкания контактов «Пауза» (X1-X2), отсчет времени продолжится до истечения заданной задержки с учетом времени, отсчитанного до момента замыкания контактов «Пауза».

**(DEp) Интервалы с управляющим сигналом при включении и функцией «Пауза».**  
Электропитание постоянно подается на таймер. При кратковременном или постоянном замыкании контактов управляющего сигнала (S), выходные контакты незамедлительно замыкаются на предустановленный интервал времени. При замыкании контактов «Пауза» (X1-X2) прерывается отсчет времени, а выходные контакты остаются в замкнутом положении. После размыкания контактов «Пауза» (X1-X2), отсчет времени продолжится до истечения заданной задержки с учетом времени, отсчитанного до момента замыкания контактов «Пауза».

**(SHp) Функция «Душ» (Задержка отключения с управляющим сигналом и функцией «Пауза»).**  
Электропитание постоянно подается на таймер. Выходные контакты замыкаются при подаче управляющего сигнала (S). При размыкании контактов управляющего сигнала, выходные контакты размыкаются с заданной задержкой по времени. При замыкании контактов «Пауза» (X1-X2) прерывается отсчет времени, при этом отсчитанное время запоминается, а выходные контакты 15-18 и 25-28 переходят в разомкнутое положение. После размыкания контактов «Пауза» (X1-X2), выходные контакты 15-18 и 25-28 замкнутся, отсчет времени продолжится до истечения заданной задержки с учетом времени, отсчитанного до момента замыкания контактов «Пауза», после чего выходные контакты разомкнутся.

Тип 83.52

Положение белого селектора на передней панели

2 контакта с задержкой



Функции с управляющим сигналом и контактами «Пауза» (пример: BEP)

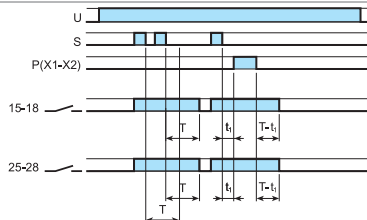

Оба выходных контакта (15-18 и 25-28) обрабатывают таймерную функцию

Функции SHp

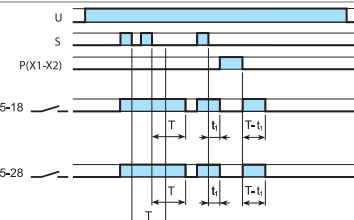

Оба выходных контакта (15-18 и 25-28) обрабатывают таймерную функцию

OFF



Оба выходных контакта [15-18 и 25(21)-28(24)] остаются постоянно разомкнуты

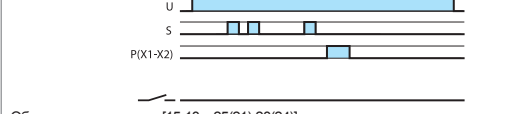

Оба выходных контакта [15-18 и 25(21)-28(24)] остаются постоянно разомкнуты

1 контакт с задержкой + 1 контакт мгновенного действия

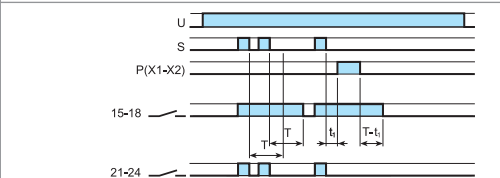

Выходные контакты 15-18 обрабатывают таймерную функцию  
Выходные контакты 21-24 обрабатывают управляющий сигнал (S)

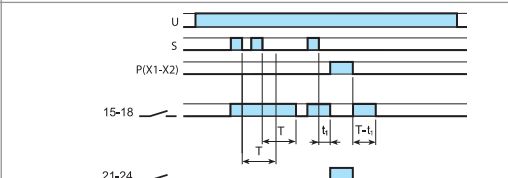

Выходные контакты 15-18 обрабатывают таймерную функцию  
Выходные контакты 21-24 остаются постоянно разомкнуты, за исключением времени, когда замкнуты контакты «Пауза»

Функции

Схемы подключения

U = Напряжение питания

S = Управляющий сигнал

— = Выходной контакт

Монофункциональный  
Без сигнала START

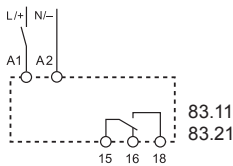

Тип  
83.11



**(AI) Задержка включения.**  
Питание подается на таймер. Контакт замыкается по прошествии предустановленного времени. Сброс происходит при выключении питания.

83.21

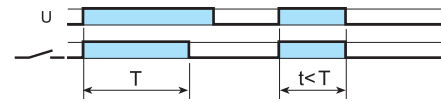

**(DI) Интервалы.**  
Питание подается на таймер. Контакт замыкается немедленно. По прошествии предустановленного времени контакт возвращается в исходное положение.

83.62

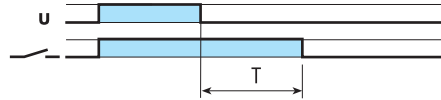
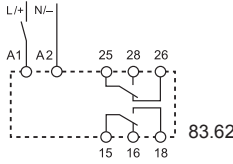

**(BI) Задержка отключения по питанию (питание ВЫКЛ).**  
Питание подается на таймер (не менее 500 мс). Контакт замыкается немедленно. Прекращение подачи питания инициирует предустановленную задержку, после которой выходные контакты возвращаются в исходное состояние.

83.82

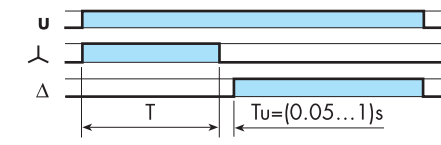
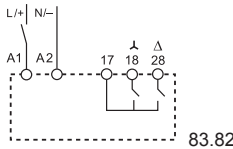

**(SD) Звезда-Треугольник.**  
При подаче питания на таймер, контакт (Δ) немедленно замыкается. После того как задержка задана, контакт (Λ) размыкается. После последующих временных уставок в диапазоне (0.05 ... 1) с контакт "Δ" замыкается и остается в этом положении до снятия питания с реле.

с сигналами START

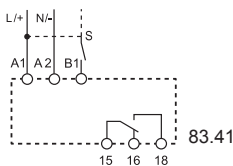

83.41

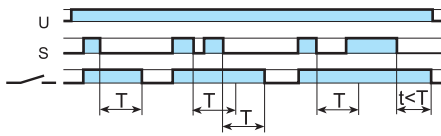

**(BE) Задержка отключения с управляющим сигналом.**  
Электропитание постоянно подается на таймер. Выходные контакты замыкаются при подаче управляющего сигнала (S). При размыкании контактов управляющего сигнала контакты выходного сигнала размыкаются с заданной задержкой по времени.

Асимметричный  
повторитель  
Без сигнала START

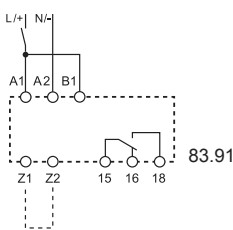

83.91

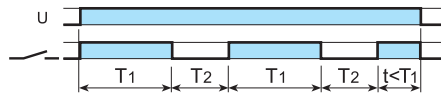

**(LI) Асимметричный повтор цикла (начальный импульс ВКЛ) - (Z1-Z2 разомкнут).**  
Питание подается на таймер постоянно. Выходные контакты срабатывают немедленно при закрытии переключателя сигналов (S). Открытие переключателя инициирует предустановленную задержку, после которой выходные контакты возвращаются в исходное состояние.

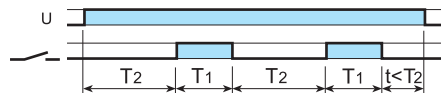

**(PI) Асимметричный повтор цикла (начальный импульс ВЫКЛ) - (Z1-Z2 замкнут).**  
Подать питание на таймер. Выходные контакты переключаются по истечении времени T1, и будет повторяться цикл между ВЫКЛ и ВКЛ до тех пор, пока подается питание. Задержки состояний ВКЛ и ВЫКЛ задаются индивидуально.

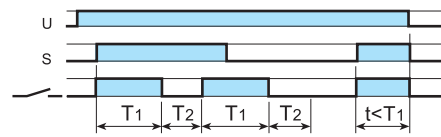

**(LE) Асимметричный повтор цикла по управляющему сигналу (начальный импульс ВКЛ) - (Z1-Z2 разомкнут).**  
Питание подается на таймер. Выходные контакты срабатывают немедленно и переключаются между положениями ВКЛ и ВЫКЛ до тех пор, пока подается питание. Время пребывания в замкнутом (T1) и разомкнутом (T2) состоянии настраивается независимо.

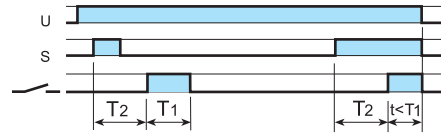

**(PE) Асимметричный повтор цикла по управляющему сигналу (начальный импульс ВЫКЛ) - (Z1-Z2 замкнут).**  
Питание постоянно подается на таймер. Замыкание управляющего сигнала (S) инициирует задержку времени T1, по истечении которой выходные контакты переключаются. Цикл ВЫКЛ и ВКЛ будет повторяться цикл до тех пор, пока клеммы управляющего сигнала разомкнуты.

Z1-Z2 разомкнут:  
функция (LI)  
Z1-Z2 замкнут:  
функция (PI)

с сигналами START

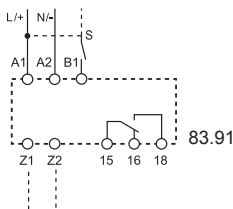

83.91

Z1-Z2 разомкнут:  
функция (LE)  
Z1-Z2 замкнут:  
функция (PE)



### Многофункциональный электронный таймер

#### SMARTimer Тип 84.02

- 1 CO (16 A) + 1 CO (16 A)
- 2 в 1: два независимых канала
- Предлагаются две версии электропитания: 12...24 В AC/DC и 110...240 В AC/DC (не поляризованные)
- Два режима программирования: режим Smart (Смарт) через смартфон с обменом данными по NFC или режим Classic (Классический) с управлением джойстиком
- Чтобы облегчить чтение информации во время программирования и во время нормальной работы, мы предусмотрели подсветку дисплея
- Гибкость: возможность создания новых специальных функций, соединяя для каждого канала 25 доступных функций
- Высокая точность и возможность выбора при настройке времени:
  - Единицы измерения времени; 0.1 с, секунды, минуты, часы
  - Задание времени с помощью 4 знаков, в диапазоне от 0.1 секунды до 9999 часов
- Большой дисплей обеспечивает удобство просмотра следующей информации: заданное время, текущее время, идет отсчет времени, состояние команды на входе, состояние выхода
- Два независимых входа Start (Пуск) — по одному на канал
- Один общий вход Reset (Сброс) (выберите, будет ли он применяться к какому-то одному каналу или к обоим)
- Один общий вход Pause (Пауза) (выберите, будет ли он применяться к одному из каналов или к обоим)
- PIN-код для защиты доступа к сеансу программирования
- Режимы прямого или обратного отсчета
- Тип 84.02.0.024.0000: Можно напрямую подключить вход таймера к бесконтактному датчику (как по схеме PNP, так и NPN)
- Монтаж на рейку 35 мм (EN 60715)

Винтовые клеммы



См. чертеж на стр. 407

#### Характеристики контактов

Конфигурация контакта	2 CO (DPDT)	
Номинальный ток / максимальный пиковый ток А	16/30	
Номинальное напряжение / максимальное коммутируемое напряжение В AC	250/400	
Номинальная нагрузка AC1 ВА	4000	
Номинальная нагрузка AC15 (230 В AC) ВА	1000	
Номинальная мощность однофазного двигателя (230 В AC) кВт	0.55	
Отключающая способность DC1: 30/110/220 В А	16/0.3/0.12	
Минимальная коммутируемая нагрузка мВт (В/мА)	300 (5/5)	
Стандартный материал контакта	AgNi	

#### Характеристики питания

Номинальное напряжение (U <sub>N</sub> ) В DC/AC (50/60 Гц)	12...24	110...240
Номинальная мощность AC/DC ВА (50 Гц)/Вт	2.2/1.2	4/1.6
Рабочий диапазон В DC/AC	10...30	90...264

#### Технические данные

Временные диапазоны	0.1 с...9999 ч	
Воспроизводимость %	± 0.05	
Время восстановления мс	40*	
Минимальный управляющий импульс мс	40	
Точность при настройке %	± 0.05	
Электрическая долговечность при номинальной нагрузке AC1 циклов	100 · 10 <sup>3</sup>	
Диапазон температур окружающей среды °C	-20...+50	
Категория защиты	IP 20	

Сертификаты (согласно типу)



- 2 CO (переключающих) выходных контакта 16 А
- Цифровой таймер «Два в одном»: два полностью независимых программируемых канала в одном таймере



Схема подключения



\* Применяется, когда управление работой таймера осуществляется входом на клемме (клеммах) В. Если для сброса таймера используют отключение питания, то время восстановления может увеличиться до 500 мс, в зависимости от напряжения питания.

## Информация по заказам

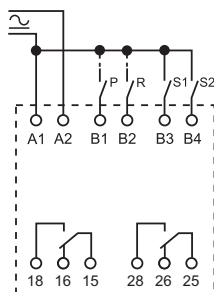
Пример: серия 84, SMARTimer, выход 2CO 16А, номинальное напряжение (110...240) В AC/DC.

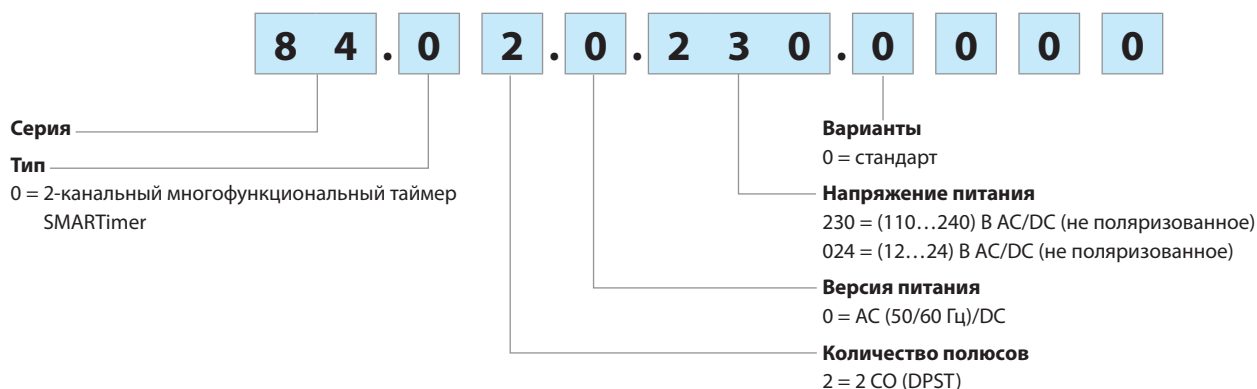

## Технические данные

## Изоляция

Электрическая прочность изоляции	между входной и выходной цепью	В AC	4000
	между разомкнутыми контактами	В AC	1000
	между входом/выходом и дисплеем	В AC	2000
Изоляция (1.2/50 мкс) между входом и выходом		кВ	6

## Технические характеристики ЭМС

Тип испытания	Применимый стандарт	84.02.0.230	84.02.0.024	
Электростатический разряд	контактный разряд	EN 61000-4-2	4 кВ	
	воздушный разряд	EN 61000-4-2	8 кВ	
Радиочастотное электромагнитное поле (80 ÷ 1000 МГц)	EN 61000-4-3	10 В/м	10 В/м	
Кратковременные броски (импульсы) (5—50 нс, 5 кГц) на клеммах питания	EN 61000-4-4	4 кВ	4 кВ	
Быстрые повышения (1.2/50 мс) на клеммах питания	общий режим	EN 61000-4-5	4 кВ	
		дифференциальный режим	EN 61000-4-5	4 кВ
	на клемме пуска (B1...B4)	общий режим	EN 61000-4-5	4 кВ
		дифференциальный режим	EN 61000-4-5	3 кВ
Общий режим для радиочастотного диапазона (0.15—80 МГц) на клеммах питания	EN 61000-4-6	10 В	10 В	
Радиационное и кондуктивное излучение	EN 55022	класс B	класс B	

## Другие данные

Ток абсорбции на управляющих клеммах (B1...B4)		< 2.4 мА (0.230), < 5.5 мА (0.024)	
Потери мощности в окружающую среду	без нагрузки на контактах	Вт 1.6	
	с номинальным током	Вт 3.6	
 Момент затяжки винта	Н·м	0.8	
Макс. размер провода		одножильный кабель	многожильный кабель
	мм <sup>2</sup>	1 x 6 / 2 x 4	1 x 4 / 2 x 2.5
	AWG	1 x 10 / 2 x 12	1 x 12 / 2 x 14

**Габариты**

84.02  
Винтовые клеммы

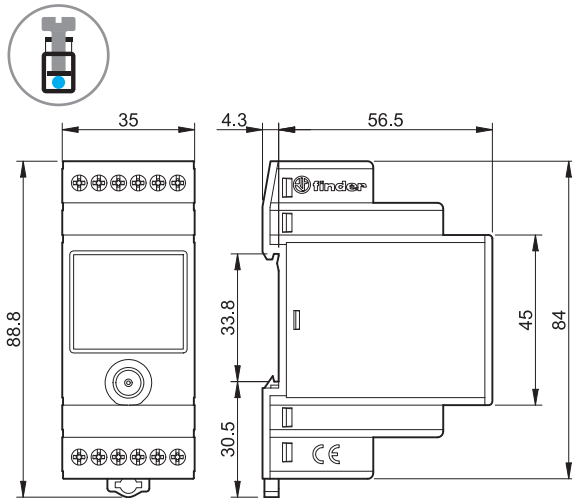

**Два режима программирования**

**“Смарт”**

Режим программирования с обменом данными по технологии NFC с помощью приложения Finder toolbox для смартфонов под управлением Android.



**“Классический”**

Программирование при помощи джойстика



Finder Toolbox

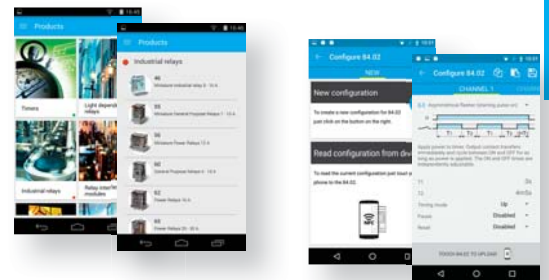

**Приложение Finder toolbox для программирования**

После скачивания и установки приложения Finder toolbox на смартфон, вы можете считывать и редактировать текущую программу и сохранять ее как в реле времени, так и в памяти смартфона.

Для передачи данных просто поднесите ваш смартфон к реле времени.

**Приложение Finder toolbox как справочник**

При помощи приложения Finder toolbox вы можете читать техническую документацию и новости от Finder.



## Функции

## Схема подключения

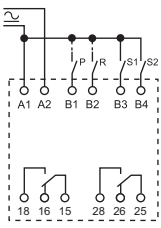
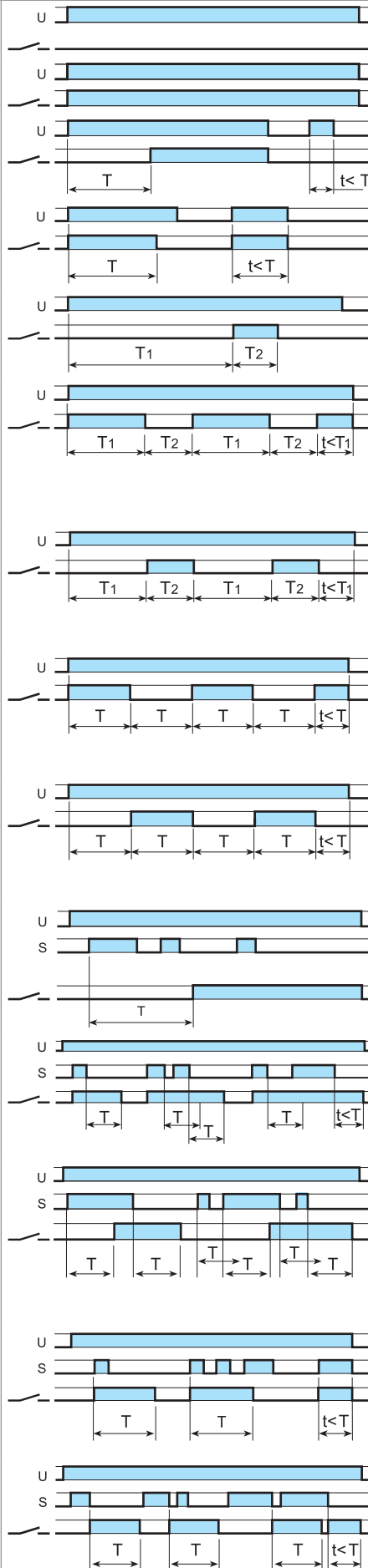
Тип  
84.02**(OFF) Реле ВЫКЛ.**

Выходные контакты реле постоянно остаются разомкнутыми.

**(ON) Реле ВКЛ.**

Выходные контакты реле постоянно остаются замкнутыми.

**(AI) Задержка включения.**

Подать питание на таймер. Выходной контакт переключается по истечении предустановленного времени. Сброс происходит при выключении питания.

**(DI) Интервал.**

Подать питание на таймер. Выходной контакт замыкается немедленно. По истечении предустановленного времени контакт разомкнется.

**(GI) Импульс с задержкой.**Подать питание на таймер. Выходной контакт переключается по истечении времени  $T_1$ . Сброс происходит по истечении времени  $T_2$ .**(LI) Асимметричный повтор цикла (начальный импульс ВКЛ.).**

Подать питание на таймер. Выходной контакт переключается немедленно, а затем продолжает циклически переключаться между состояниями ВКЛ. и ВЫКЛ. до тех пор, пока на него подается напряжение.

Время пребывания в состояниях ВКЛ. и ВЫКЛ. настраивается независимо.

**(PI) Асимметричный повтор цикла (начальный импульс ВЫКЛ.).**Подать питание на таймер. Выходной контакт переключается по истечении времени  $T_1$ , а затем продолжает циклически переключаться между состояниями ВКЛ. и ВЫКЛ. до тех пор, пока на него подается напряжение. Время пребывания в состояниях ВКЛ. и ВЫКЛ. настраивается независимо.**(SW) Симметричный повтор цикла (начальный импульс ВКЛ.).**

Подать питание на таймер. Выходной контакт переключается немедленно, а затем продолжает циклически переключаться между состояниями ВКЛ. и ВЫКЛ. до тех пор, пока на него подается напряжение. Соотношение 1:1 (время во вкл. состоянии = времени в выкл. состоянии).

**(SP) Симметричный повтор цикла (начальный импульс ВЫКЛ.).**

Подать питание на таймер. Первое переключение контакта происходит по истечении предустановленного времени. Теперь таймер переключается между состояниями ВЫКЛ. и ВКЛ. до тех пор, пока на него подается питание. Соотношение 1:1 (время во вкл. состоянии = времени в выкл. состоянии).

**(AE) Задержка включения с управляющим сигналом.**

Электропитание постоянно подается на таймер. Замыкание управляющего контакта (S) инициирует предустановленную задержку, после завершения которой выходной контакт переключается и остается в новом состоянии, пока не исчезнет напряжение.

**(BE) Задержка выключения с управляющим сигналом.**

Электропитание постоянно подается на таймер. Выходной контакт переключается немедленно после замыкания управляющего контакта (S). Размыкание управляющего контакта инициирует предустановленную задержку, по истечении которой происходит сброс выходного контакта.

**(CE) Задержка включения и выключения с управляющим сигналом**

Электропитание постоянно подается на таймер. Замыкание управляющего контакта (S) инициирует предустановленную задержку, по истечении которой происходит переключение выходного контакта. Размыкание управляющего контакта инициирует такую же предустановленную задержку, по истечении которой происходит сброс выходного контакта.

**(DE) Интервал по управляющему сигналу при включении**

Электропитание постоянно подается на таймер. При кратковременном или постоянном замыкании управляющего контакта (S) выходной контакт переключается и остается в новом состоянии, пока не истечет время предустановленной задержки, после чего выполняется сброс.

**(EE) Интервал по управляющему сигналу при выключении**

Электропитание постоянно подается на таймер. При размыкании управляющего контакта (S) выходной контакт переключается и остается в новом состоянии, пока не истечет время предустановленной задержки, после чего происходит сброс.

Функции

Схема подключения

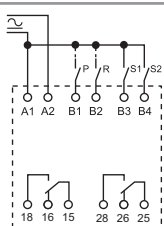

Тип  
84.02

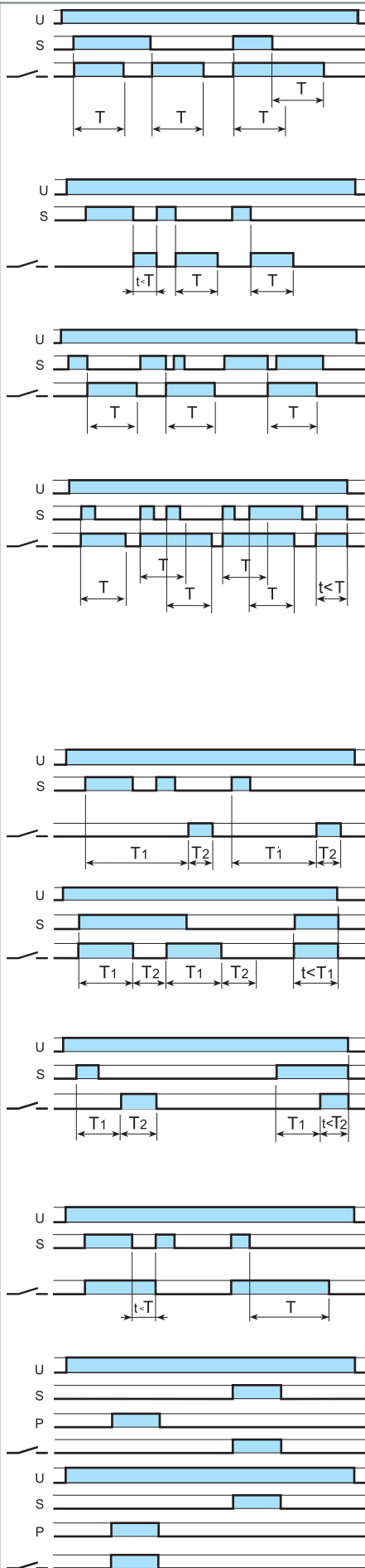

**(FE) Интервал по управляющему сигналу при включении и выключении.**

Электропитание постоянно подается на таймер. Как размыкание, так и замыкание управляющего контакта (S) инициирует переключение выходного контакта (или продлевает время пребывания в состоянии). В обоих случаях сброс контакта производится по истечении предустановленной задержки.

**(EEa) Интервал по управляющему сигналу при отключении (с повторным запуском)**

Электропитание постоянно подается на таймер. При размыкании управляющего контакта (S) выходной контакт переключается и остается в новом состоянии, пока не истечет время предустановленной задержки, после чего происходит сброс.

**(EEb) Интервал по управляющему сигналу при отключении.**

Электропитание постоянно подается на таймер. При размыкании управляющего контакта (S) выходной контакт переключается и остается в новом состоянии, пока не истечет предустановленная задержка, после чего происходит сброс.

**(WD) Сторожевая функция (повторный запуск с интервалом по управляющему сигналу при включении).**

Электропитание постоянно подается на таймер. При кратковременном или постоянном замыкании управляющего контакта (S) выходной контакт переключается и остается в новом состоянии, пока не истечет время предустановленной задержки, после чего выполняется сброс; последующие случаи замыкания управляющего контакта в течение периода задержки продлевают время пребывания в новом состоянии. Если время замыкания управляющего контакта (S) больше предустановленного времени (T), происходит сброс выходного контакта.

**(GE) Импульс с задержкой по управляющему сигналу при включении.**

Электропитание постоянно подается на таймер. Замыкание управляющего контакта (S) инициирует задержку T1, по истечении которой происходит переключение выходного контакта. Сброс происходит по истечении времени T2.

**(LE) Асимметричный повтор цикла (начальный импульс ВКЛ.) по управляющему сигналу.**

Электропитание постоянно подается на таймер. Замыкание управляющего контакта (S) вызывает немедленное переключение выходного контакта, после чего контакт начинает циклически переключаться между состояниями ВКЛ. и ВЫКЛ. до размыкания реле.

**(PE) Асимметричный повтор цикла (начальный импульс ВЫКЛ.) по управляющему сигналу.**

Электропитание постоянно подается на таймер. Замыкание управляющего контакта (S) инициирует задержку T1, по истечении которой выходной контакт переключается и продолжает циклически переключаться между состояниями ВЫКЛ. и ВКЛ., пока не произойдет размыкание управляющего контакта.

**(IT) Шаг с отсчетом времени.**

При замыкании управляющего контакта (S) выходной контакт переключается и остается в новом состоянии после размыкания S, пока не истечет предустановленная задержка, после чего происходит сброс. В течение периода отсчета можно немедленно разомкнуть контакт с дальнейшей подачей импульса на S.

**(SS) Моностабильное, с управлением от управляющего контакта.**

Выходной контакт следует состоянию управляющего контакта (S).

**(PS) Моностабильное, с управлением от реле паузы.**

Выходной контакт следует состоянию контакта паузы (P).

Н

## Функции

### Схема подключения

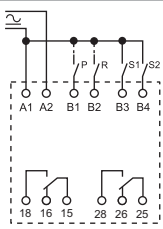

Тип  
84.02

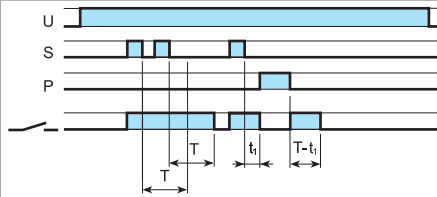

#### (S/R) «Душ»

(задержка выключения по управляющему сигналу и сигналу паузы).

Электропитание постоянно подается на таймер. Выходной контакт переключается немедленно после замыкания управляющего контакта (S). Размыкание управляющего контакта инициирует предустановленную задержку, по истечении которой происходит сброс выходного контакта. Замыкание контакта паузы (P) немедленно прекращает процесс отсчета, однако истекшее время выполнения сохраняется. Во время паузы выходной контакт находится в разомкнутом состоянии. При размыкании контакта паузы отсчет возобновляется с сохраненного значения, а выходной контакт принимает предыдущее положение.

## Опций Пауза (PAUSE) и Сброс (RESET)

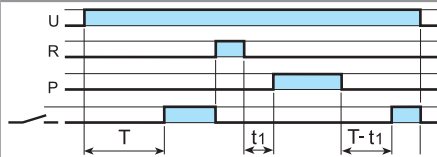

Например функция (A1)

#### (P) Опций Пауза (PAUSE)\*

При замыкании контактов Пауза будет немедленно прекращен процесс отсчета времени, но отсчитанное время будет сохранено. Текущее состояние выходных контактов будет неизменно. При размыкании контактов Пауза, отсчет времени возобновляется с сохраненного значения.

#### (R) Опций Сброс (RESET)\*

При замыкании контактов Сброс, немедленно происходит сброс таймера для каждой функции и диапазонов времени.

\* Выберите, чтобы применить для одного или обоих каналов.

## Взаимодействие SMARTimer с бесконтактными датчиками PNP-NPN

### Схема подключения

С датчиками PNP

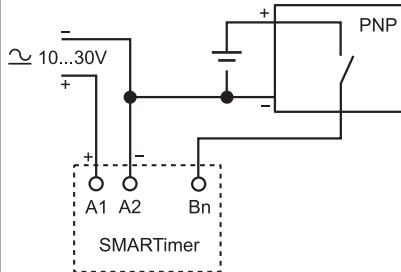

С датчиками NPN

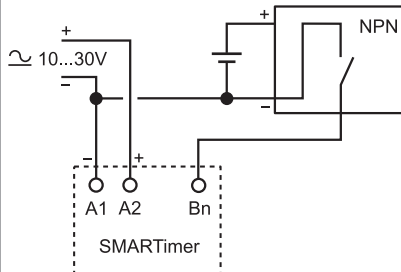

Можно напрямую подключить выход бесконтактных датчиков (типов PNP или NPN) к входам SMARTimer с питанием 24В.

## Характеристики

Таймеры для монтажа в розетку

- 85.02 - 2 группы контактов 10 А
- 85.03 - 3 группы контактов 10 А
- 85.04 - 4 группы контактов 7 А

- Многофункциональные таймеры
- Семь временных шкал от 0.05 с до 100 ч
- Монтаж в розетки 94 серии

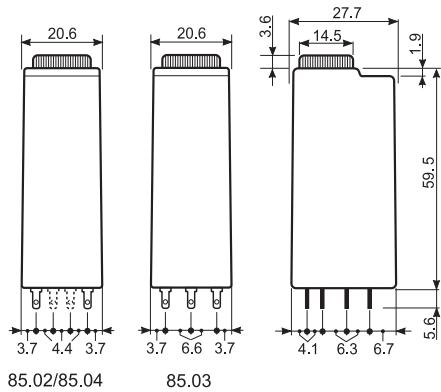

По классификации UL, Мощность в л.с.и  
Номинал контактов в ДЕЖУРНОМ РЕЖИМЕ, см.  
"ОСНОВНЫЕ ТЕХНИЧЕСКИЕ ХАРАКТЕРИСТИКИ", СТР V

### Характеристики контактов

Конфигурация контактов	2 CO (DPDT)	3 CO (3PDT)	4 CO (4PDT)
Номинальный ток/Макс.пиковый ток А	10/20	10/20	7/15
Ном.напряжение/Макс.напряжение В AC	250/400	250/400	250/250
Номинальная нагрузка AC1 ВА	2,500	2,500	1,750
Номинальная нагрузка AC15 (230 В AC) ВА	500	500	350
Допустимая мощность однофазного двигателя (230 В AC) кВт	0.37	0.37	0.125
Отключающая способность DC1: 30/1 10/220 ВА	10/0.25/0.12	10/0.25/0.12	7/0.25/0.12
Мин. коммутруемая мощность мВт(В/мА)	300 (5/5)	300 (5/5)	300 (5/5)
Стандартный материал контактов	AgNi	AgNi	AgNi

### Характеристики питания

Ном. напряжение (U <sub>N</sub> )	В AC (50/60 Гц)	230...240	230...240	230...240
	В AC/DC	12 - 24 - 48 - 110...125 (не поляризованный)		
Номинальная нагрузка AC/DC В AC (50 Гц)/Вт		2/2	2/2	2/2
Рабочий диапазон	AC	(0.85...1.1)U <sub>N</sub>	(0.85...1.1)U <sub>N</sub>	(0.85...1.1)U <sub>N</sub>
	DC	(0.85...1.1)U <sub>N</sub>	(0.85...1.1)U <sub>N</sub>	(0.85...1.1)U <sub>N</sub>

### Технические параметры

Временные диапазоны	(0.05...1)с, (0.5...10)с, (5...100)с, (0.5...10)мин, (5...100)мин, (0.5...10)ч, (5...100)ч		
Воспроизводимость %	± 2	± 2	± 2
Время восстановления мс	≤ 20	≤ 20	≤ 20
Минимальный управляющий импульс мс	—	—	—
Погрешность точности всего диапазона установки %	± 5	± 5	± 5
Электрическая долговечность при номинал.нагрузке AC1 циклов	200 · 10 <sup>3</sup>	200 · 10 <sup>3</sup>	150 · 10 <sup>3</sup>
Диапазон температур °C	-20...+60	-20...+60	-20...+60
Категория защиты	IP 40	IP 40	IP 40

Сертификация (в соответствии с типом)



85.02



- 2 контакта, 10 А
- питание AC/DC не поляризованное
- Монтаж в розетки 94 серии

85.03



- 3 контакта, 10 А
- питание AC/DC не поляризованное
- Монтаж в розетки 94 серии

85.04



- 4 контакта, 7 А
- питание AC/DC не поляризованное
- Монтаж в розетки 94 серии

AI: Задержка включения  
DI: Интервалы  
SW: Симметричный повтор цикла (начальный импульс ВКЛ)  
GI: Импульсы с задержкой



Схема подключения (без сигнала START)

AI: Задержка включения  
DI: Интервалы  
SW: Симметричный повтор цикла (начальный импульс ВКЛ)  
GI: Импульсы с задержкой

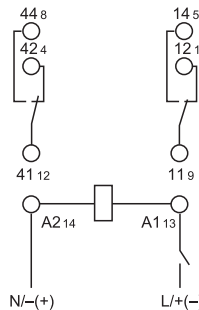

Схема подключения (без сигнала START)

AI: Задержка включения  
DI: Интервалы  
SW: Симметричный повтор цикла (начальный импульс ВКЛ)  
GI: Импульсы с задержкой

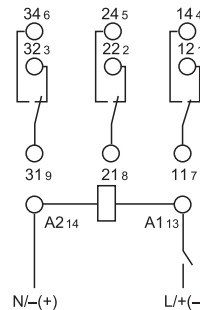

Схема подключения (без сигнала START)

### Информация по заказам

Пример: Таймер 85 серии, 4 СО (4PDT), питание 24 В AC/DC, функции AI, DI, GI, SW.

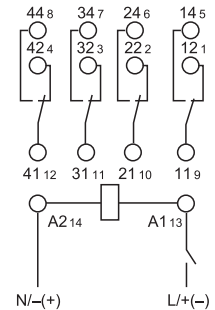

**Серия** —  
**Тип** —  
 0 = Многофункциональные (AI, DI, GI, SW)\*  
 \* AI = Задержка включения  
 DI = Интервалы  
 GI = Импульсы с задержкой  
 SW = Симметричный повтор цикла (начальный импульс ВКЛ)

**Кол-во контактов** —  
 2 = 2 контакта - 10 А  
 3 = 3 контакта - 10 А  
 4 = 4 контакта - 7 А

**Напряжение питания**  
 012 = 12 В AC/DC  
 024 = 24 В AC/DC  
 048 = 48 В AC/DC  
 125 = (110...125)В AC/DC  
 240 = (230...240)В AC  
**Тип питания**  
 0 = AC (50/60 Гц)/DC  
 8 = AC (50/60 Гц) только для 240 В

### Технические параметры

Изоляция		85.02, 85.03		85.04
Электрическая прочность	между входной и выходной цепями В AC	2,000		2,000
	между открытыми контактами В AC	1,000		1,000
	между смежными контактами В AC	2,000		1,550
Изоляция (1.2/50мкс) между входом и выходом	кВ	6		4
Спецификация EMC				
Тип проверки		Ссылка на стандарт		
Электростатический разряд	контактный разряд	EN 61000-4-2		n.a.
	воздушный разряд	EN 61000-4-2		8 кВ
Электромагнитное поле РЧ-диапазона (80 ÷ 1,000 МГц)		EN 61000-4-3		15 В/м
Быстрый переходный режим (разрыв) (5-50 не, 5 кГц) на клеммах питания		EN 61000-4-4		4 кВ
Импульсы (1.2/50 мкс) на клеммах питания	общий режим	EN 61000-4-5		4 кВ
	дифференциальный режим	EN 61000-4-5		2 кВ
Общий режим для РЧ-диапазона (0.15 ÷ 80 МГц) на клеммах питания		EN 61000-4-6		10 В
Частота тока питания (50 Гц)		EN 61000-4-8		30 А/м
Радиационное и кондуктивное излучение		EN 55022		класс В
Прочее				
Потери мощности	без нагрузки	Вт	1.6	
	при номинальном токе	Вт	3.7 (85.02)	4.7 (85.03) 3.6 (85.04)

### Временные диапазоны

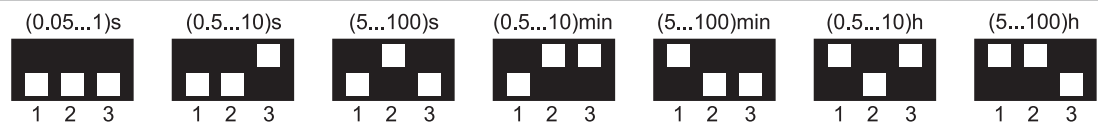

ПРИМЕЧАНИЕ: временные диапазоны и функции необходимо задавать до подачи питания на таймер.

**Функции**

**U** = Напряжение питания

= Выходной контакт

СВЕТОДИОД	Напряжение питания	Выходной контакт NO	Контакты	
			Открыт	Закрыт
	Выкл	Открыт	x1 - x4	x1 - x2
	Вкл	Открыт	x1 - x4	x1 - x2
	Вкл	Открыт (отсчет времени)	x1 - x4	x1 - x2
	Вкл	Закрыт	x1 - x2	x1 - x4

**Схемы подключения** Тип: 85.02, 85.03, 85.04

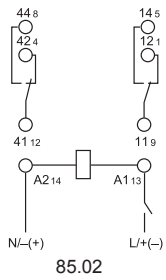

**(AI) Задержка включения.**

Питание подается на таймер. Контакт замыкается по прошествии предустановленного времени. Сброс происходит при выключении питания.

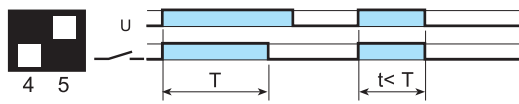
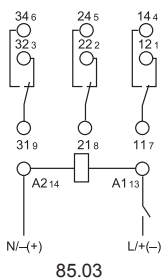

**(DI) Интервалы.**

Питание подается на таймер. Контакт замыкается немедленно. По прошествии предустановленного времени контакт возвращается в исходное положение.

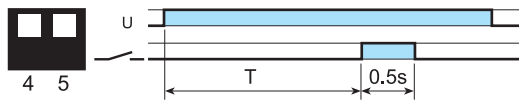
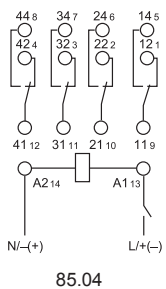

**(GI) Импульсы с задержкой.**

Питание подается на таймер. Контакт замыкается по прошествии времени предустановки. Сброс происходит по истечении фиксированного промежутка времени 0.5 с.

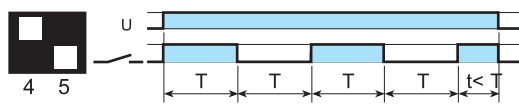

**(SW) Симметричный повтор цикла (начал.импульс ВКЛ).**

Питание подается на таймер. Выходные контакты срабатывают немедленно и переключаются между положениями вкл. и выкл. до тех пор, пока подается питание. Соотношение 1:1 (время во вкл. состоянии = время в выкл. состоянии).

**U** = Напряжение питания

**S** = Управляющий сигнал

**U<sub>c</sub>** = Напряжение питания таймера

**11-14** = Самоудерживающийся контакт

= Выходной контакт

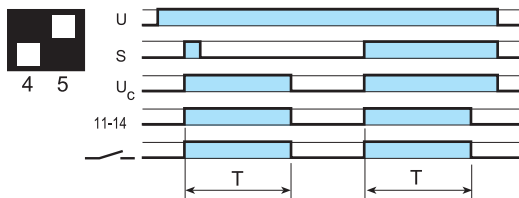

**Импульс по сигналу при включении.**

При моментальном замыкании переключателя сигналов (S) > 50 мс выходные контакты срабатывают и остаются в таком состоянии (с самоудерживающимся контактом 1 11-14) на протяжении заданной задержки, после чего возвращаются в исходное состояние.

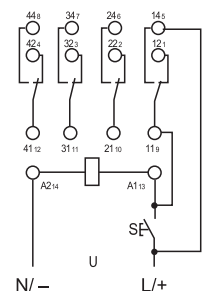
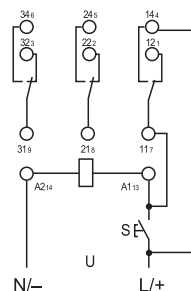
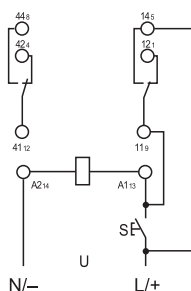



94.04

Сертификация  
(В соответствии с типом):



<b>Розетка с винтовыми клеммами для установки на поверхность или на 35мм рейку</b>	<b>94.02</b>	<b>94.02.0</b>	<b>94.03</b>	<b>94.03.0</b>	<b>94.04</b>	<b>94.04.0</b>
	синий	черный	синий	черный	синий	черный
Тип таймера	85.02		85.03		85.04	
<b>Аксессуары</b>						
Металлический удерживающий зажим	094.81					
6-полюсная перемычка	094.06	094.06.0	094.06	094.06.0	094.06	094.06.0
Маркировочная этикетка	094.00.4					
<b>Технические параметры</b>						
Номинальные значения	10 А - 250 В					
Электрическая прочность	2 кВ AC					
Категория защиты	IP 20					
Температура окружающего воздуха	°C -40...+70					
⊕ Момент затяжки винтов	Нм 0.5					
Длина зачистки провода	мм 8					
Макс. размер провода для розеток 94.02, 94.03 и 94.04	одножильный провод			многожильный провод		
	мм <sup>2</sup> 1x6 / 2x2.5			1x4 / 2x2.5		
	AWG 1x10 / 2x14			1x12 / 2x14		

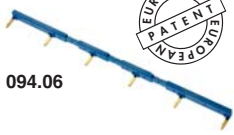
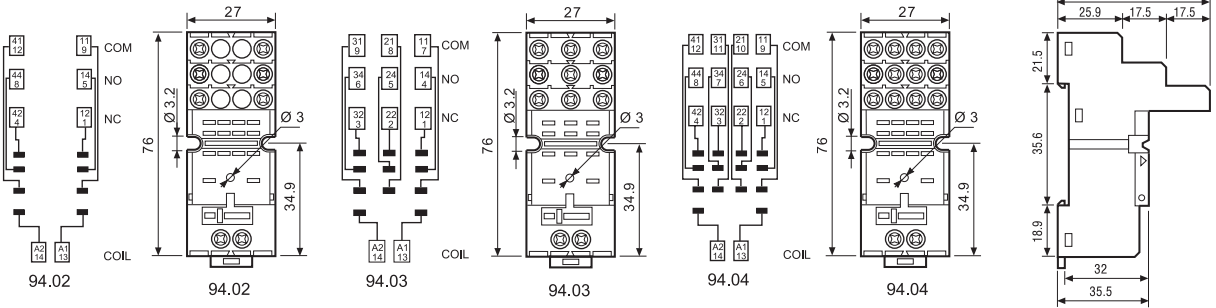

094.06



<b>6-полюсный шинный соединитель для розеток серии 94.02, 94.03 и 94.04</b>	<b>094.06 (синий)</b>	<b>094.06.0 (черный)</b>
Номинальные значения	10 А - 250 В	



94.54

Сертификация  
(В соответствии с типом):



<b>Розетка с пружинными клеммами, монтаж на поверхность или на рейку 35мм (EN 60715)</b>		<b>94.54</b>
		<b>синий</b>
Тип реле		85.02, 85.04
<b>Аксессуары</b>		
Металлический удерживающий зажим		094.81
6-полюсная переключатель		094.56
<b>Технические параметры</b>		
Номинальные значения		10 А - 250 В
Электрическая прочность		2 кВ AC
Категория защиты		IP 20
Температура окружающего воздуха		°C -25...+70
Длина зачистки провода		мм 10
Макс. размер провода для розеток 94.54		одножильный провод
	мм <sup>2</sup>	2х(0.2...1.5)
	AWG	2х(24...14)
		многожильный провод
		2х(0.2...1.5)
		2х(24...14)

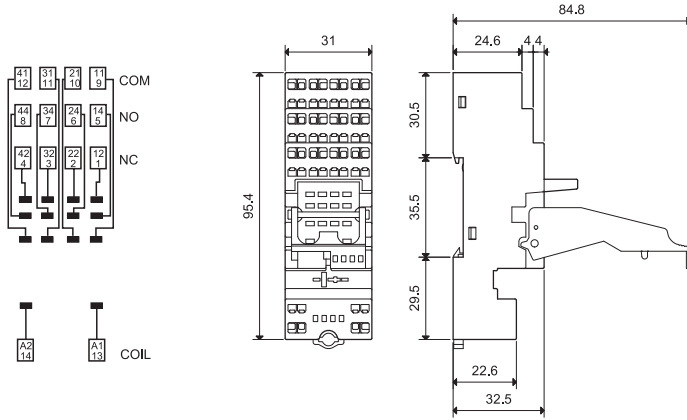
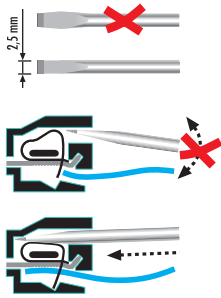

Розетка +  
6-полюсная  
переключатель

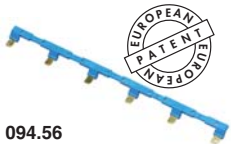

094.56

<b>6-полюсный шинный соединитель</b>	094.56 (синий)
Номинальные значения	10 А - 250 В

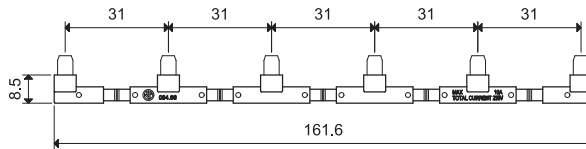



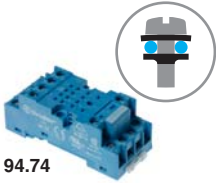

94.74

Сертификация  
(В соответствии с типом):

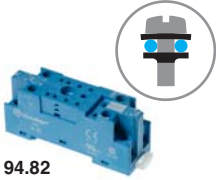

94.82

Сертификация  
(В соответствии с типом):



<b>Розетка с винтовыми клеммами для монтажа на поверхность или 35 мм рейку (EN 60715)</b>	<b>94.72</b>	<b>94.72.0</b>	<b>94.73</b>	<b>94.73.0</b>	<b>94.74</b>	<b>94.74.0</b>
	<b>синий</b>	<b>черный</b>	<b>синий</b>	<b>черный</b>	<b>синий</b>	<b>черный</b>
Тип таймера	85.02		85.03		85.02, 85.04	
<b>Аксессуары</b>						
Металлический удерживающий зажим (поставляется с таймером)			094.81			
<b>Розетка с винтовыми клеммами для монтажа на поверхность или 35 мм рейку</b>	<b>94.82 (синий)</b>			<b>94.82.0 (черный)</b>		
Тип таймера	85.02		85.02			
<b>Аксессуары</b>						
Металлический удерживающий зажим (поставляется с таймером)			094.81			
<b>Технические параметры</b>						
Номинальные значения	10 А - 250 В					
Электрическая прочность	2 кВ AC					
Категория защиты	IP 20					
Температура окружающего воздуха	°C -40...+70					
⊕ Момент затяжки винтов	Нм		0.5			
Длина зачистки провода	мм		8 (94.72, 94.73, 94.74)		9 (94.82)	
Макс. размер провода для розеток			одножильный провод		многожильный провод	
94.72, 94.73, 94.74 и 94.82			мм <sup>2</sup> 1x2.5 / 2x1.5		1x2.5 / 2x1.5	
			AWG 1x14 / 2x16		1x14 / 2x16	

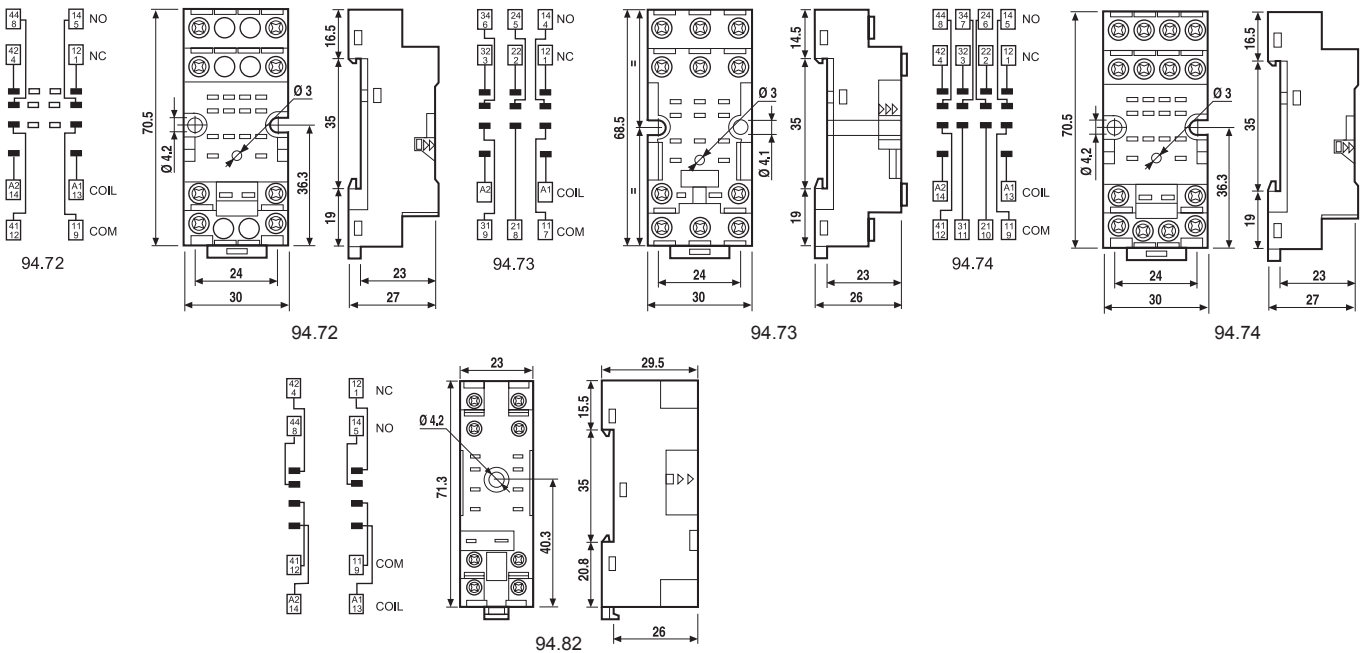

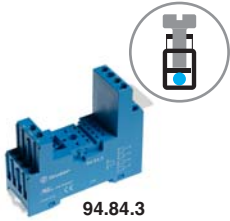

94.84.3

Сертификация  
(В соответствии с типом):

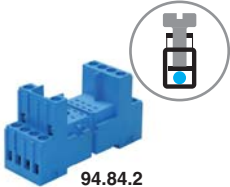

94.84.2

Сертификация  
(В соответствии с типом):



<b>Розетка с винтовыми клеммами для установки на поверхность или на 35мм рейку</b>	<b>94.82.3</b>	<b>94.82.30</b>	<b>94.84.3</b>	<b>94.84.30</b>
	<b>синий</b>	<b>черный</b>	<b>синий</b>	<b>черный</b>
Тип таймера	85.02		85.02, 85.04	
<b>Аксессуары</b>				
Металлическая клипса	094.81			
6-полюсная перемычка	094.06	094.06.0	094.06	094.06.0
Маркировочная этикетка	094.80.2			
<b>Розетка с винтовыми клеммами для установки на поверхность или на 35мм рейку</b>	<b>94.84.2</b>	<b>94.84.20</b>		
	<b>синий</b>	<b>черный</b>		
Тип таймера	85.02, 85.04			
<b>Аксессуары</b>				
Металлическая клипса	094.81			
6-полюсная перемычка	094.06	094.06.0		
Маркировочная этикетка	094.80.2			
<b>Технические параметры</b>				
Номинальные значения	10 А - 250 В			
Электрическая прочность	2 кВ AC			
Категория защиты	IP 20			
Температура окружающего воздуха	°C	-40...+70		
⊕ Момент затяжки винтов	Нм	0.5		
Длина зачистки провода	мм	7		
Макс. размер провода для розеток		одножильный провод	многожильный провод	
94.82.3, 94.84.3 и 94.84.2	мм²	1x6 / 2x2.5	1x4 / 2x2.5	
	AWG	1x10 / 2x14	1x12 / 2x14	

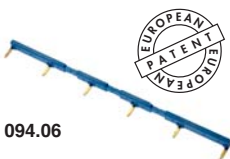
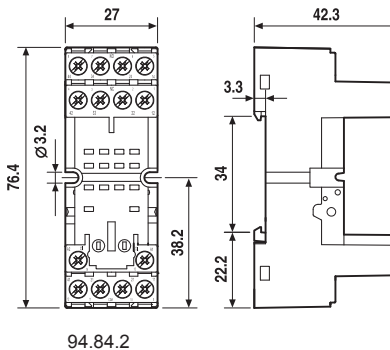
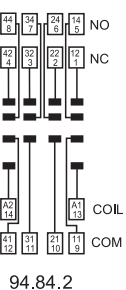
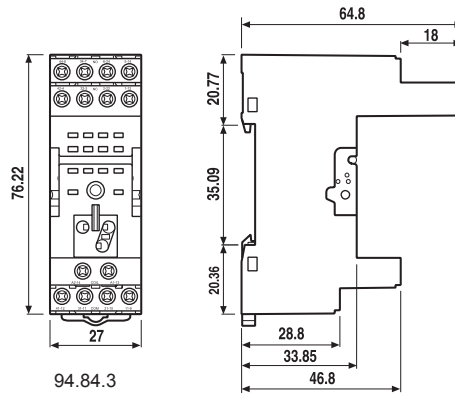
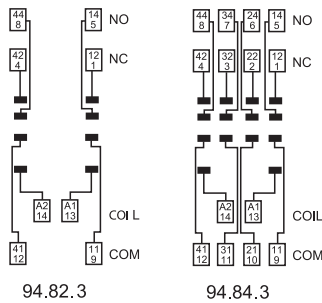

094.06



<b>6-полюсная перемычка для розеток серии 94.82.3, 94.84.3 и 94.84.2</b>	094.06 (синий)	094.06.0 (черный)
Номинальные значения	10 А - 250 В	

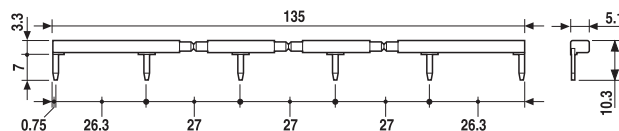

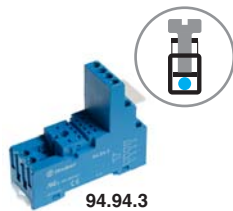

94.94.3

Сертификация  
(В соответствии с типом):



<b>Розетка с винтовыми клеммами для установки на поверхность или на 35мм рейку</b>	<b>94.92.3</b> синий	<b>94.92.30</b> черный	<b>94.94.3</b> синий	<b>94.94.30</b> черный
Тип таймера	85.02		85.02, 85.04	
<b>Аксессуары</b>				
Металлическая клипса	094.81			
6-полюсная перемычка	094.06	094.06.0	094.06	094.06.0
Маркировочная этикетка	094.80.2			
<b>Технические параметры</b>				
Номинальные значения	10 А - 250 В			
Электрическая прочность	2 кВ AC			
Категория защиты	IP 20			
Температура окружающего воздуха	°C	-25...+70		
Момент затяжки винтов	Нм	0.5		
Длина зачистки провода	мм	8		
Макс. размер провода для розеток 94.92.3 и 94.94.3		одножильный провод	многожильный провод	
	мм <sup>2</sup>	1x6 / 2x2.5	1x4 / 2x2.5	
	AWG	1x10 / 2x14	1x12 / 2x14	

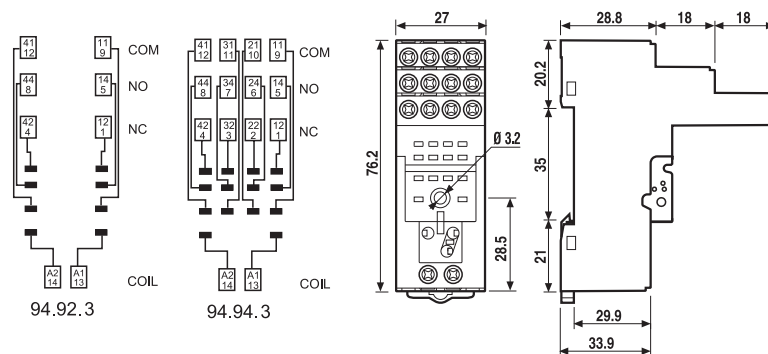

<b>6-полюсная перемычка для розеток серии 94.92.3 и 94.94.3</b>	094.06 (синий)	094.06.0 (черный)
Номинальные значения	10 А - 250 В	

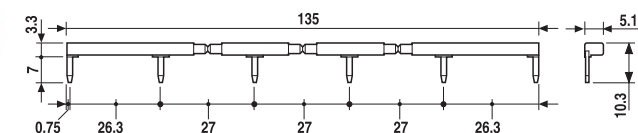

H

094.06



## Характеристики

Таймерные модули для использования с реле и розетками

**86.00** - Многофункц. таймерный модуль, работа при различн. напряжении

**86.30** - 2-функц. таймерный модуль, работа при различн. напряжении

- Таймер тип 86.00 используется с розетками серий 90, 92, 96, таймер тип 86.30 с сериями 90, 92, 94, 95, 96, 97
- Широкий диапазон напряжений питания: 12...240 В AC/DC (86.00) 12...24 В AC/DC или 230...240 В AC (86.30)
- Светодиодная индикация

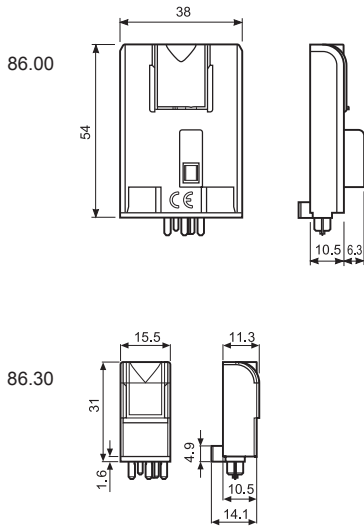

- Шкала времени: от 0.05с до 100ч
- Многофункциональный
- Установка с использованием розеток 90.02, 90.03, 92.03 и 96.04

- Шкала времени: от 0.05с до 100ч
- 2-функциональный
- Установка с использованием розеток 90.02, 90.03, 92.03, 94.02, 94.03, 94.04, 94.54, 95.03, 95.05, 95.55, 96.02, 96.04, 97.01, 97.02, 97.51 и 97.52

- AI:** Задержка включения  
**DI:** Интервалы  
**SW:** Симметричный повтор цикла (начальный импульс ВКЛ)  
**BE:** Задержка отключения с управляющим сигналом  
**CE:** Задержка включения и отключения с управляющим сигналом  
**DE:** Интервалы по управляющему сигналу при включении  
**EE:** Интервалы по управляющему сигналу при отключении  
**FE:** Интервалы по управляющему сигналу при включении + при отключении

- AI:** Задержка включения  
**DI:** Интервалы

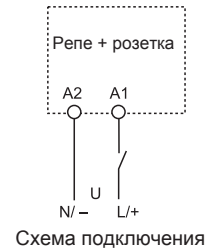
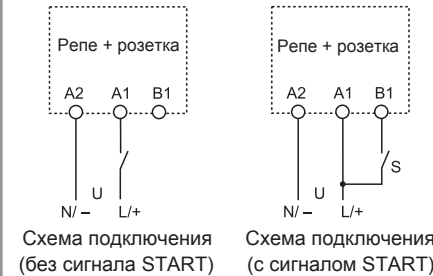

### Характеристики контактов

Конфигурация контактов

Номинальный ток/Макс.пиковый ток А

Ном.напряжение/Макс.напряжение В AC

Номинальная нагрузка AC1 ВА

Номинальная нагрузка AC15 (230 В AC) ВА

Допустимая мощность однофазного двигателя (230 В AC) кВт

Отключающая способность DC1: 30/1 10/220 ВА

Мин. коммутруемая мощность мВт(В/мА)

Стандартный материал контактов

### Характеристики питания

Ном. напряжение (U<sub>N</sub>) В AC (50/60 Гц)

В DC

Номинальная нагрузка AC/DC Вт

Рабочий диапазон В AC (50/60 Гц)

DC

### Технические параметры

Временные диапазоны

Воспроизводимость %

Время восстановления мс

Минимальный управляющий импульс мс

Погрешность точности всего диапазона уставки %

Электрическая долговечность при номинал.нагрузке AC1 циклов

Диапазон температур °C

Категория защиты

Сертификация (в соответствии с типом)

См. реле серии 56, 60 и 62  
 Не использовать с реле  
 62.3x.x012.x300 и 62.3x.x012.x600

См. реле серии  
 40, 44, 46, 55, 56, 60 и 62

(0.05...1)с, (0.5...10)с, (5...100)с, (0.5...10)мин, (5...100)мин, (0.5...10)ч, (5...100)ч

± 1

≤ 50

50

± 5

См. реле серии 56, 60 и 62

-20...+50

IP 20

### Информация по заказам

Пример: 86-серия, многофункциональный таймер, напряжение питания (12...240)В AC/DC.



**Серия** \_\_\_\_\_  
**Тип** \_\_\_\_\_  
 0 = Многофункциональный (AI, DI, SW, BE, CE, DE, EE, FE)  
 3 = 2-функциональный (AI, DI)  
**Кол-во контактов** \_\_\_\_\_  
 См. Реле серий 40, 44, 46, 55, 56, 60 и 62.  
 Для выбора совместимых комбинаций реле-розетка см.таблицу ниже

**Напряжение питания**  
 024 = (12...24)В AC/DC (только 86.30)  
 120 = (110...125)В AC (только 86.30)  
 240 = (12...240)В AC/DC (только 86.00)  
 240 = (230...240)В AC (только 86.30)  
**Тип питания**  
 0 = AC (50/60 Гц)/DC  
 8 = AC (50/60 Гц)

### Совместимость

Количество групп контактов	Тип реле	Тип розетки	Таймер
1	40.31	95.03	86.30
1	40.61	95.05	86.30
1	46.61	97.01/97.51	86.30
2	40.52/44.52/44.62	95.05/95.55	86.30
2	46.52	97.02/97.52	86.30
2	55.32	94.02/94.54	86.30
2	56.32	96.02	86.30
2	60.12	90.02	86.00/86.30
2	62.32	92.03	86.00/86.30
3	55.33	94.03	86.30
3	60.13	90.03	86.00/86.30
3	62.33	92.03	86.00/86.30
4	55.34	94.04/94.54	86.30
4	56.34	96.04	86.00/86.30

### Н

### Технические параметры

#### Спецификация EMC

Тип проверки	Ссылка на стандарт	86.00	86.30	
Электростатический разряд	контактный разряд	EN 61000-4-2	4 кВ	п.а.
	воздушный разряд	EN 61000-4-2	8 кВ	8 кВ
Электромагнитное поле РЧ-диапазона (80 ÷ 1,000 МГц)	EN 61000-4-3	10 В/м	10 В/м	
Быстрый переходный режим (разрыв) (5-50 нс, 5 КГц) на клеммах питания	EN 61000-4-4	4 кВ	2 кВ	
Колебания (1.2/50 мкс) при подаче питания	обычный режим	EN 61000-4-5	4 кВ	2 кВ
	дифференциальный режим	EN 61000-4-5	4 кВ	1 кВ
Общий режим для РЧ-диапазона (0.15 ÷ 80 МГц) на клеммах питания	EN 61000-4-6	10 В	10 В	
Радиационное и кондуктивное излучение	EN 55022	класс В	класс В	
<b>Прочее</b>	<b>86.00</b>	<b>86.30</b>		
Ток абсорбции управляющего сигнала (В1)	мА	1	—	
Потери мощности	без нагрузки	Вт	0.1 (12 В) - 1 (230 В)	0.2
	при номинальном токе		См. серии реле 56, 60 и 62	См. серии реле 40, 44, 46, 55, 56, 60, 62

### Шкалы времени

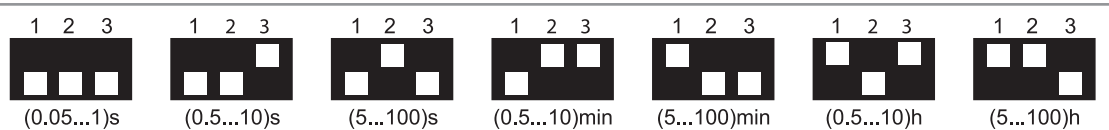

Примечание: Задайте диапазоны времени и функции до подачи электропитания на таймер. Для задания минимального временного интервала 0.05сек. необходимо выбрать одну из функций с управляющим сигналом. При задании очень коротких интервалов времени следует принимать во внимание время срабатывания самого реле.

## Функции

**U** = Напряжение питания

**S** = Управляющий сигнал

= Выходной контакт

Светодиод Тип 86.00	Светодиод Тип 86.30	Напряжение питания	Выходной контакт NO
		Выкл	Открыт
		Вкл	Открыт
		Вкл	Открыт (отсчет времени)
		Вкл	Закрит

Старт по питанию = Старт по замыканию контактов питания (A1).

Управляющий сигнал = Старт по замыканию контактов управления (B1).

## Схемы подключения Тип 86.00

Без сигнала START

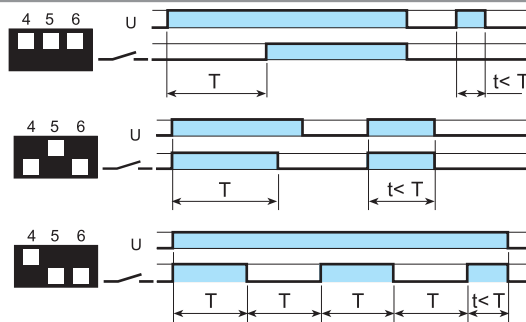
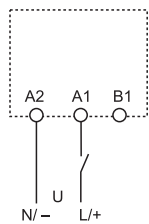

### (A) Задержка включения.

Питание подается на таймер. Контакт замыкается по прошествии предустановленного времени. Сброс происходит при выключении питания.

### (D) Интервалы.

Питание подается на таймер. Контакт замыкается немедленно. По прошествии предустановленного времени контакт возвращается в исходное положение.

### (SW) Симметричный повтор цикла (начал.импульс ВКЛ).

Питание подается на таймер. Выходные контакты срабатывают немедленно и переключаются между положениями вкл. и выкл. до тех пор, пока подается питание. Соотношение 1:1 (время во вкл. состоянии = времени в выкл. состоянии).

с сигналам START

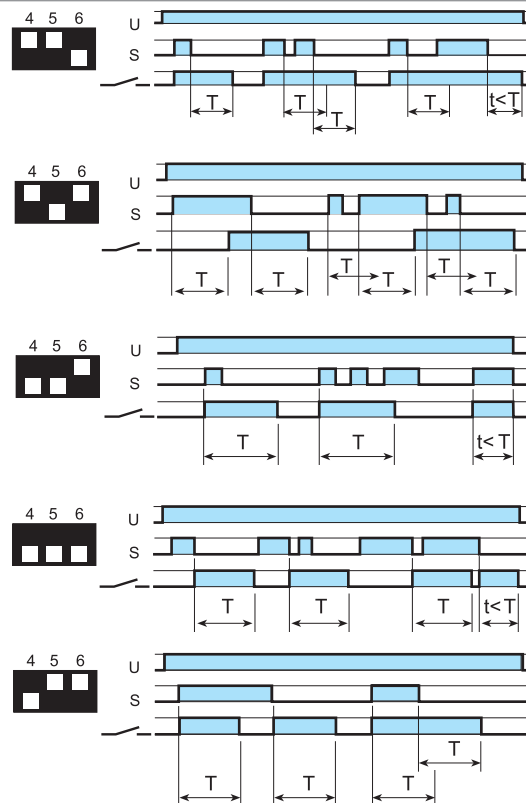
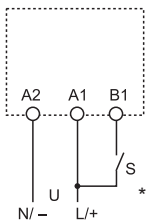

### (BE) Задержка отключения с управляющим сигналом.

Электропитание постоянно подается на таймер. Выходные контакты замыкаются при подаче управляющего сигнала (S). При размыкании контактов управляющего сигнала, контакты выходного сигнала размыкаются с заданной задержкой по времени.

### (CE) Задержка включения и отключения с управляющим сигналом.

Электропитание постоянно подается на таймер. Контакты управляющего сигнала (S) инициирует замыкание выходных контактов с заданной задержкой по времени. Размыкание управляющих контактов инициирует размыкание выходных контактов с той же задержкой по времени.

### (DE) Интервалы по управляющему сигналу при включении.

Электропитание постоянно подается на таймер. При кратковременном или постоянном замыкании контактов управляющего сигнала (S), выходные контакты незамедлительно замыкаются на предустановленный интервал времени.

### (EE) Интервалы по управляющему сигналу при отключении.

На таймер все время должно подаваться питание. При размыкании NO управляющего контакта, выходной сигнал преобразуется. По прошествии заданного времени предустановки, контакт возвращается в исходное положение.

### (FE) Интервалы по управляющему сигналу при включении + при отключении.

На таймер все время должно подаваться питание. При размыкании или замыкании NO управляющего контакта, выходной сигнал преобразуется. По прошествии заданного времени предустановки, контакт возвращается в исходное положение.

## Схемы подключения Тип 86.30

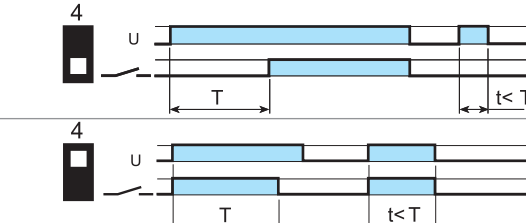
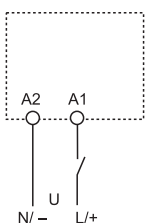

### (A) Задержка включения.

Питание подается на таймер. Контакт замыкается по прошествии предустановленного времени. Сброс происходит при выключении питания.

### (D) Интервалы.

Питание подается на таймер. Контакт замыкается немедленно. По прошествии предустановленного времени контакт возвращается в исходное положение.

## 86 Серия - Таймерные модули

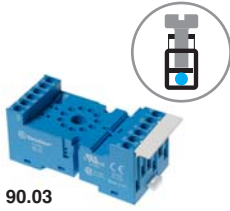

90.03

Сертификация  
(В соответствии с типом):



<b>Розетка с винтовыми клеммами для монтажа на поверхность или 35 мм рейку (EN 60715)</b>	<b>90.02</b>	<b>90.02.0</b>	<b>90.03</b>	<b>90.03.0</b>
	<b>синий</b>	<b>черный</b>	<b>синий</b>	<b>черный</b>
Тип реле	60.12		60.13	
<b>Аксессуары</b>				
Металлическая клипса	090.33			
6-полюсная перемычка	090.06			
Маркировочная этикетка	090.00.2			
Модульные таймеры	86.00, 86.30			
<b>Технические параметры</b>				
Сдвоенная клемма A1 (для удобства подключения)				
Номинальные значения	10 А - 250 В			
Электрическая прочность	2 кВ AC			
Категория защиты	IP 20			
Температура окружающей среды	°C	-40...+70		
⊕ Момент затяжки винтов	НМ	0.6		
Длина зачистки проводов	мм	10		
Макс. размер провода для розеток 90.02 и 90.03		одножильный провод	многожильный провод	
	мм <sup>2</sup>	1x6 / 2x2.5		1x4 / 2x2.5
	AWG	1x10 / 2x14		1x12 / 2x14

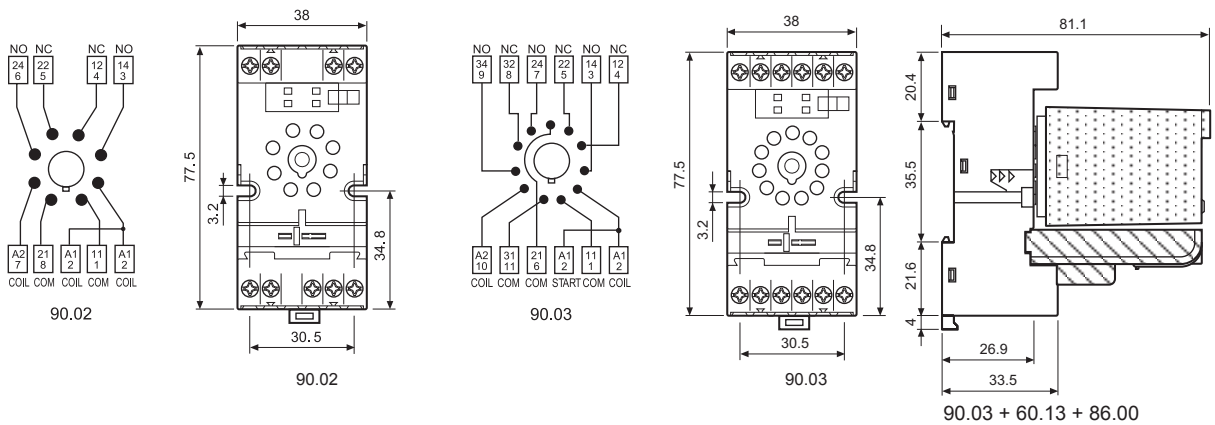

H

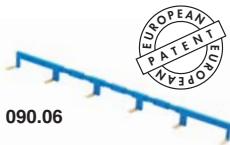

090.06



<b>6-полюсный шинный соединитель для розеток серии 90.02 и 90.03</b>	<b>090.06</b>
Номинальные значения	10 А - 250 В

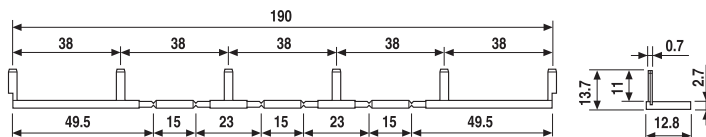

**86 Серия - Таймерные модули**

**92.03**

 Сертификация  
 (В соответствии с типом):

<b>Розетка с винтовыми клеммами для монтажа на поверхность или 35 мм рейку (EN 60715)</b>	<b>92.03</b>	<b>92.03.0</b>	
	<b>синий</b>	<b>черный</b>	
Тип реле	62.32, 62.33		
<b>Аксессуары</b>			
Металлическая клипса (поставляется с розеткой-код корпуса SMA)	092.71		
Маркировочная этикетка	092.00.2		
Модульные таймеры	86.00, 86.30		
<b>Технические параметры</b>			
Номинальные значения	16 А - 250 В		
Изоляция	6 кВ (1.2/50 мкс) между катушкой и контактами		
Категория защиты	IP 20		
Температура окружающей среды	°C	-40...+70 (см. схему L92)	
⊕ Момент затяжки винтов	Нм	0.8	
Длина зачистки провода	мм	10	
Макс. размер провода для розеток 92.03	одножильный провод	многожильный провод	
	мм <sup>2</sup>	1х10 / 2х4	1х6 / 2х4
	AWG	1х8 / 2х12	1х10 / 2х12

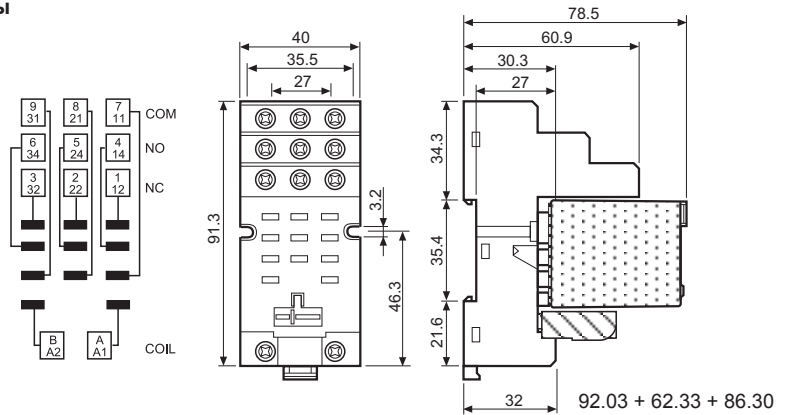
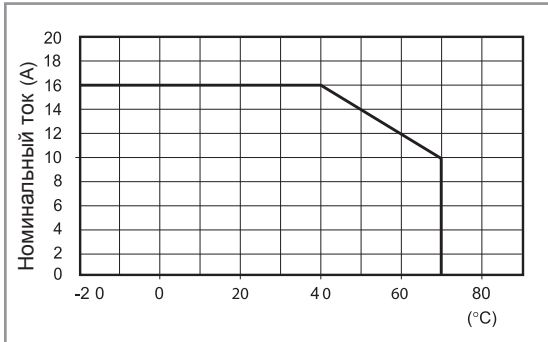
**L 92 - Номинальный ток при темп. окружающей среды**



# 86 Серия - Таймерные модули



94.04

Сертификация  
(В соответствии с типом):



094.91.3

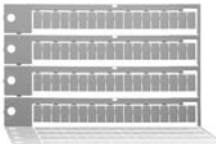

60.48

Розетка с винтовыми клеммами для установки на поверхность или на 35мм рейку (EN 60715)	94.02 синий	94.02.0 черный	94.03 синий	94.03.0 черный	94.04 синий	94.04.0 черный
Тип реле	55.32		55.33		55.32, 55.34	
<b>Аксессуары</b>						
Металлический удерживающий зажим	094.71					
Пластиковый удерживающий зажим (поставляется с розеткой -код корпуса SP A)	094.91.3	094.91.30	094.91.3	094.91.30	094.91.3	094.91.30
6-полюсная перемычка	094.06	094.06.0	094.06	094.06.0	094.06	094.06.0
Маркировочная этикетка	094.00.4					
Модульные таймеры	86.30					
Блок маркировок для пластиковых удерживающих зажимов, 48 шт, 6x 12 мм	060.48					
<b>Технические параметры</b>						
Номинальные значения	10 A - 250 В					
Электрическая прочность	2 кВ AC					
Категория защиты	IP 20					
Температура окружающего воздуха	°C -40...+70					
Момент затяжки винтов	Нм 0.5					
Длина зачистки провода	мм 8					
Макс размер провода для розеток 94.02/03/04	одножильный провод			многожильный провод		
	мм <sup>2</sup> 1x6 / 2x2.5			1x4 / 2x2.5		
	AWG 1x10 / 2x14			1x12 / 2x14		

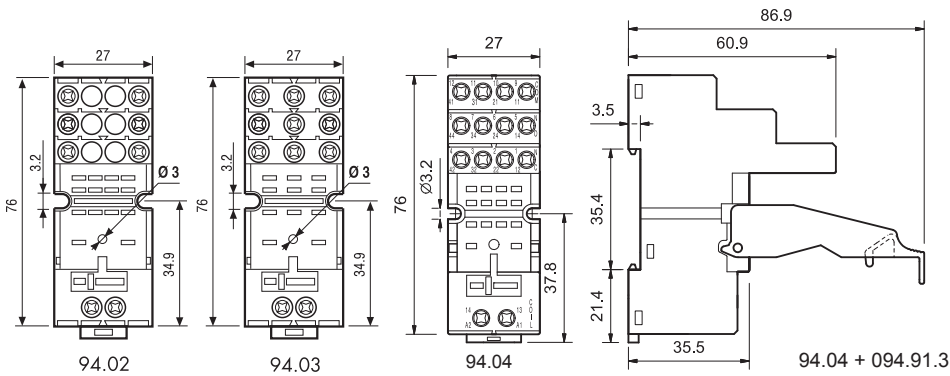
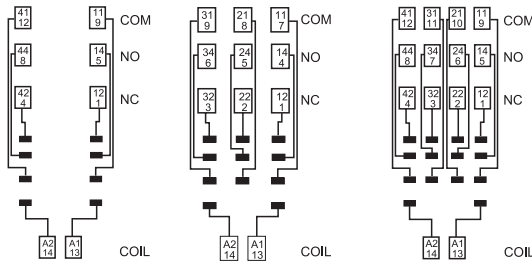

094.06



<b>6-полюсный шинный соединитель для розеток серии 94.02, 94.03 и 94.04</b>	094.06 (синий)	094.06.0 (черный)
Номинальные значения	10 A - 250 В	

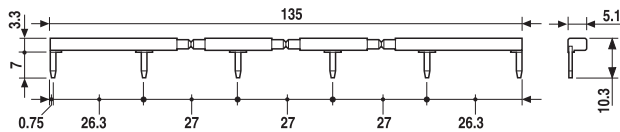

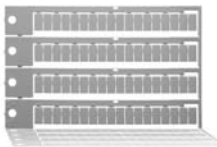
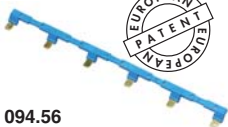
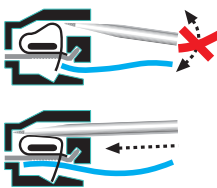
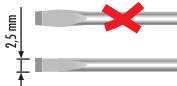

**94.54**

 Сертификация  
(В соответствии с типом):

**094.91.3**

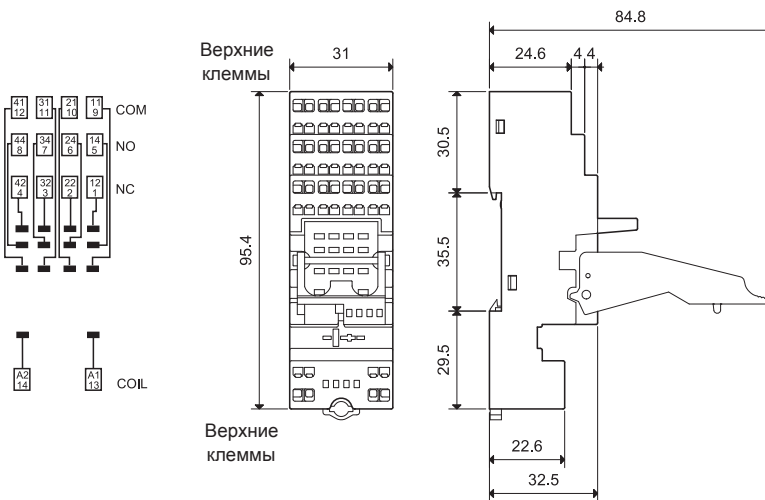
**060.48**

**094.56**

<b>Розетка с пружинными клеммами, монтаж на поверхность или на рейку 35мм (EN 60715)</b>		<b>94.54</b>
Тип реле		55.32, 55.34
<b>Аксессуары</b>		
Металлический удерживающий зажим		094.71
Пластиковый удерживающий зажим		094.91.3
6-полюсная перемычка		094.56
Модули (см. таблицу ниже)		99.02
Модульные таймеры (см. таблицу ниже)		86.30
Блок маркировок для пластиковых удерживающих зажимов, 48 шт, 6x12 мм		060.48
<b>Технические параметры</b>		
Номинальные значения		10 А - 250 В
Электрическая прочность		2 кВ AC
Категория защиты		IP 20
Температура окружающего воздуха °C		-25...+70
Длина зачистки провода мм		10
Макс. размер провода для розеток 94.54		одножильный провод
		многожильный провод
		мм <sup>2</sup> 2x(0.2...1.5)
		2x(0.2...1.5)
		AWG 2x(24...14)
		2x(24...14)

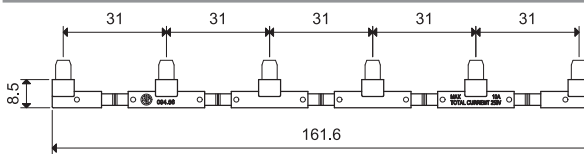
 Розетка +  
6-полюсная  
перемычка

<b>6-полюсный шинный соединитель</b>	<b>094.56 (синий)</b>
Номинальные значения	10 А - 250 В



## 86 Серия - Таймерные модули



95.05

Сертификация  
(В соответствии с типом):



095.01

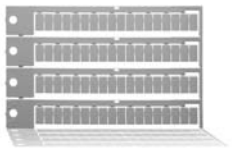

060.48

<b>Розетка с винтовыми клеммами для установки на поверхность или на 35мм рейку (EN 60715)</b>	<b>95.03</b>	<b>95.03.0</b>	<b>95.05</b>	<b>95.05.0</b>
	<b>синий</b>	<b>черный</b>	<b>синий</b>	<b>черный</b>
Тип реле	40.31		40.51/ 52/ 61, 44.52/62	
<b>Аксессуары</b>				
Металлическая клипса	095.71			
Пластиковая клипса	095.01	095.01.0	095.01	095.01.0
(поставляется с розеткой: код корпуса SP A)				
8-полюсная перемычка	095.18	095.18.0	095.18	095.18.0
Маркировочная этикетка	095.00.4			
Модульные таймеры	86.30			
Блок маркировочных этикеток для пластиковых клипс, 48 шт., 6x12 мм	060.48			
<b>Технические параметры</b>				
Номинальные значения	10 А - 250 В *			
Изоляция	6 кВ (1.2/50 мкс) между катушкой и контактами			
Категория защиты	IP 20			
Температура окружающего воздуха	°C	-40...+70		
Момент затяжки винтов	Нм	0.5		
Длина зачистки провода	мм	8		
Макс. размер провода для розеток 95.03 и 95.05		одножильный провод	многожильный провод	
	мм <sup>2</sup>	1x6 / 2x2.5	1x4 / 2x2.5	
	AWG	1x10 / 2x14	1x12 / 2x14	

\* При токе > 10 А необходимо подключить клеммы в параллель (21 с 1 1, 24 с 14, 22 с 12).

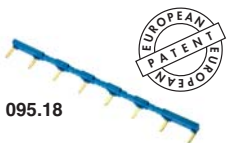
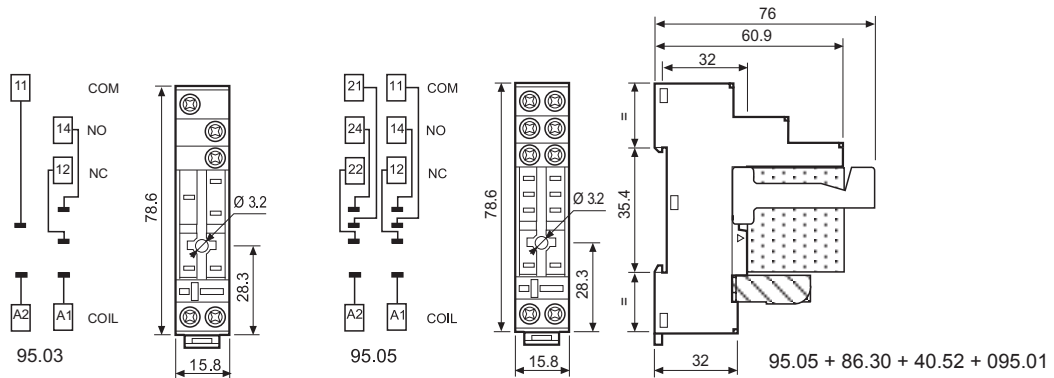

095.18



<b>8-полюсная перемычка для розеток 95.03 и 95.05</b>	<b>095.18 (синий)</b>	<b>095.18.0 (черный)</b>
Номинальные значения	10 А - 250 В	

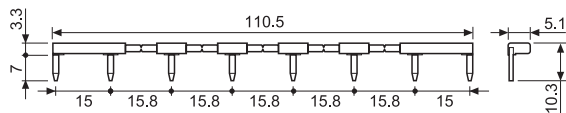

**86 Серия - Таймерные модули**

**95.55**

 Сертификация  
 (В соответствии с типом):

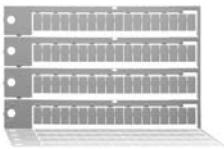
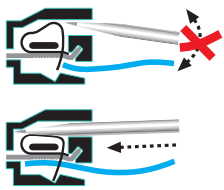
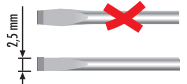
**095.91.3**

**060.48**

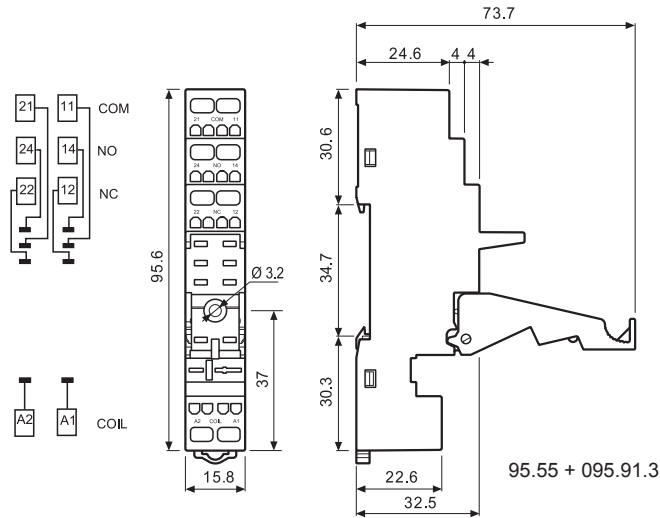
<b>Розетка с пружинными клеммами для установки на поверхность или на 35мм рейку (EN 60715)</b>	<b>95.55</b> синий	<b>95.55.0</b> черный
Тип реле	40.51/52/61, 44.52/62	
<b>Аксессуары</b>		
Металлическая клипса	095.71	
Пластиковый удерживающий зажим (поставляется с розеткой -код корпуса SP A)	095.91.3	095.91.30
Модульные таймеры	86.30	
Блок маркировочных этикеток для пластиковых клипс, 48 шт, 6x12 мм	060.48	
<b>Технические параметры</b>		
Номинальные значения	10 А - 250 В	
Изоляция	6 кВ (1.2/50 мкс) между катушкой и контактами	
Категория защиты	IP 20	
Температура окружающего воздуха	°C	-25...+70
Длина зачистки провода	мм	8
Макс размер провода для розетки 95.55	одножильный провод	многожильный провод
	мм <sup>2</sup>	2х(0.2...1.5)
	AWG	2х(24...18)



# 86 Серия - Таймерные модули



96.02  
Сертификация  
(В соответствии с типом):



96.04  
Сертификация  
(В соответствии с типом):



094.91.3

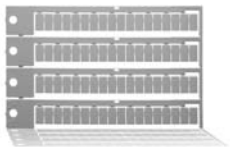

060.48



Розетка с винтовыми клеммами для установки на поверхность или на 35мм рейку (EN 60715)	96.02 синий	96.02.0 черный	96.04 синий	96.04.0 черный
Тип реле	56.32		56.34	
<b>Аксессуары</b>				
Метал. удерж. зажим (поставляется с розеткой - код корпуса SMA)	094.71		096.71	
Пластиковый удерживающий зажим (поставляется с розеткой - код корпуса SPA)	094.91.3	094.91.30	—	—
6-полюсная перемычка	094.06	094.06.0	—	—
Маркировочная этикетка	095.00.4		090.00.2	
Модульные таймеры	86.30		86.00, 86.30	
Блок маркировок для пластиковых удерживающих зажимов, 48 шт, 6x12 мм	060.48		—	
<b>Технические параметры</b>				
Номинальные значения	12 А - 250 В			
Электрическая прочность	2 кВ AC			
Категория защиты	IP 20			
Температура окружающего воздуха	°C	-40...+70		
Момент затяжки винтов	Нм	0.8		
Длина зачистки провода	мм	8		
Макс. размер провода для розеток 96.02/04		одножильный провод	многожильный провод	
	мм <sup>2</sup>	1x6 / 2x2.5		1x4 / 2x2.5
	AWG	1x10 / 2x14		1x12 / 2x14

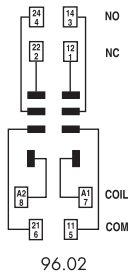

96.02

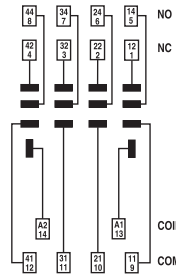

96.04

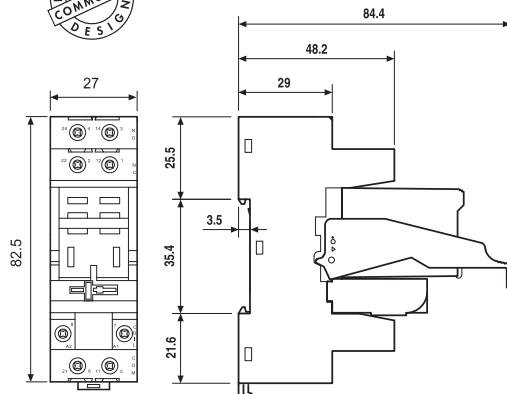

96.02

96.02 + 56.32 + 094.91.3 + 86.30

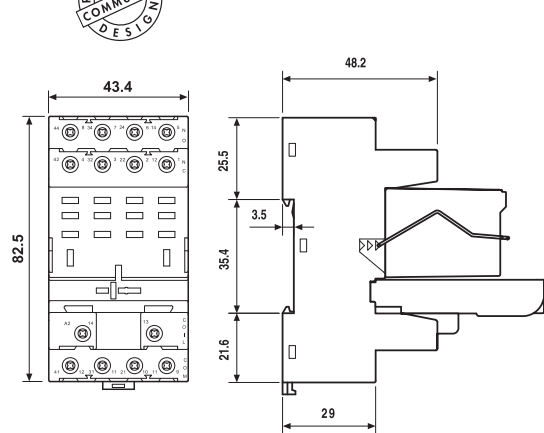

96.04

96.04 + 56.34 + 096.71 + 86.00

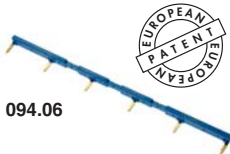

094.06



<b>6-полюсный шинный соединитель для розеток серии 96.02</b>	094.06 (синий)	094.06.0 (черный)
Номинальные значения	10 А - 250 В	

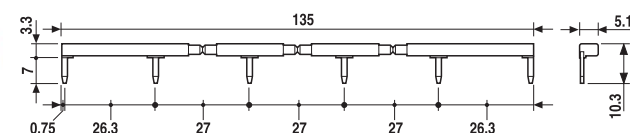

## 86 Серия - Таймерные модули

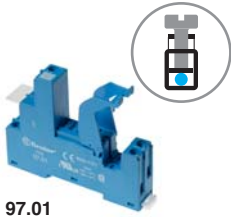
**97.01**

 Сертификация  
(В соответствии с типом):

**097.01**

<b>Розетка с винтовыми клеммами для установки на поверхность или на 35мм рейку (EN 60715)</b>	<b>97.01</b> <b>синий</b>	<b>97.02</b> <b>черный</b>
Тип реле	46.61	46.52
<b>Аксессуары</b>		
Пластиковый удерживающий зажим (поставляется с розеткой. код корпуса SPA)	097.01	
Сертификация (В соответствии с типом):	8-полюсная переключатель	095.18 (синий)   095.18.0 (черный)
	Маркировочная этикетка	095.00.4
	Модульные таймеры	86.30
<b>Технические параметры</b>		
Номинальный ток	16 A - 250 В AC	8 A - 250 В AC
Электрическая прочность	6 кВ (1.2/50 мкс) между катушкой и контактами	
Категория защиты	IP 20	
Температура окружающей среды	°C -40...+70 (см. схему L97)	
⊕ Момент затяжки винтов	Нм 0.8	
Длина зачистки провода	мм 8	
Макс. размер провода для розеток 97.01 и 97.02	одножильный провод	многожильный провод
	мм <sup>2</sup> 1x6 / 2x2.5	1x4 / 2x2.5
	AWG 1x10 / 2x14	1x12 / 2x14

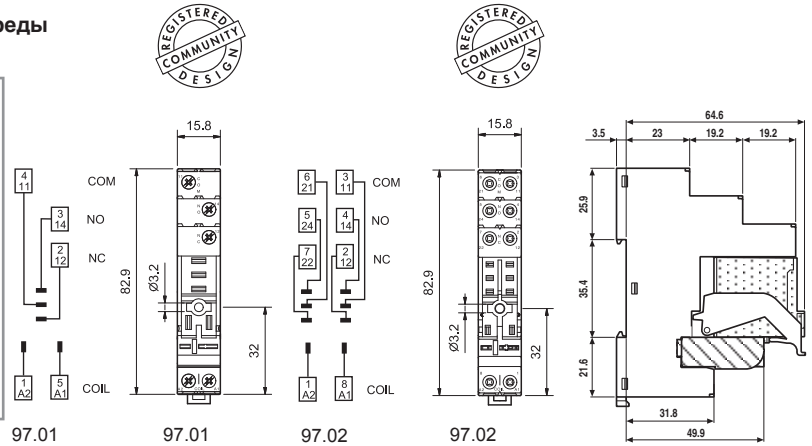
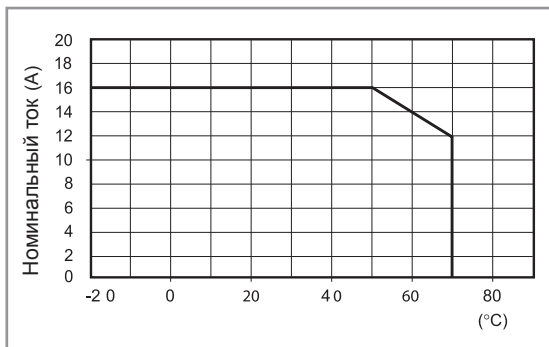
**L 97 - Номинальный ток при темп. окружающей среды**  
(для комбинации реле 46.61 / розетки 97.01 )

97.02 + 46.52 + 097.01 + 86.30

**095.18**

<b>8-полюсный шинный соединитель для розеток серии 97.01 и 97.02</b>	<b>095.18 (синий)</b>	<b>095.18.0 (черный)</b>
Номинальные значения	10 A - 250 В	

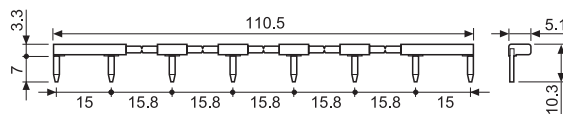

# 86 Серия - Таймерные модули

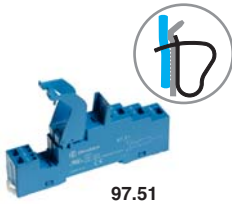

97.51

Сертификация  
(В соответствии с типом):



097.01

<b>Розетка с пружинными клеммами, монтаж на поверхность или на рейку 35мм (EN 60715)</b>			
97.51	97.52		
синий	черный		
Тип реле	46.61	46.52	
<b>Аксессуары</b>			
Пластиковый удерживающий зажим (поставляется с розеткой - код корпуса SPA)	097.01		
Модульные таймеры	86.30		
<b>Технические порометры</b>			
Номинальный ток	10 A - 250 В AC	8 A - 250 В AC	
Электрическая прочность	6 кВ (1.2/50 мкс) между катушкой и контактами		
Категория защиты	IP 20		
Температура окружающей среды	°C	-25...+70	
Длина зачистки провода	мм	8	
Макс. размер провода для розеток 97.51 и 97.52	одножильный провод	многожильный провод	
	мм <sup>2</sup>	2х(0.2...1.5)	2х(0.2...1.5)
	AWG	2х(24...18)	2х(24...18)

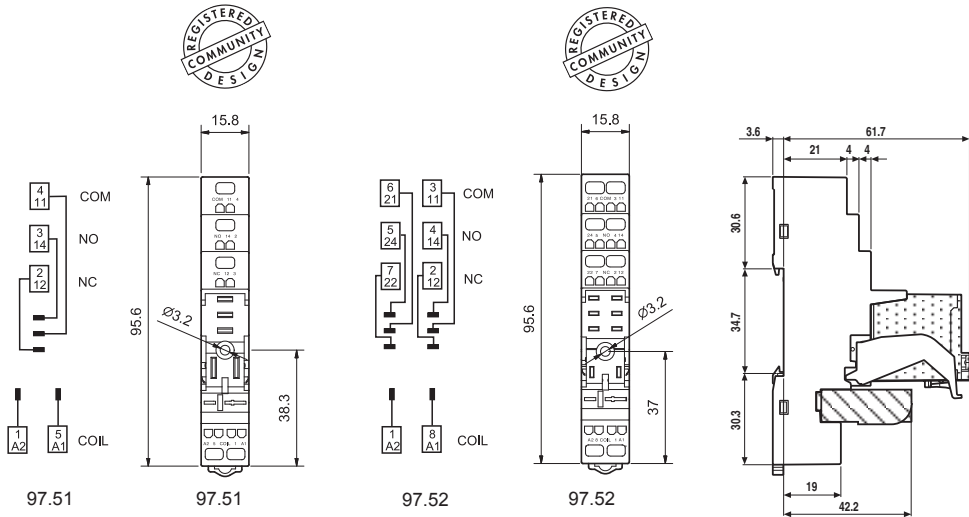
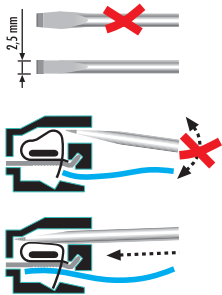

97.52 + 46.52 + 097.01 + 86.30

## Характеристики

Многофункциональные таймеры с различными типами питания  
Установка на переднюю панель щита или в розетку

- Варианты с 8 и 11 штырьковым штепсельным разъемом
- Временные промежутки от 0.05 с до 100 ч
- Версия "1 контакт с задержкой + 1 контакт без задержки" (тип 88.12)
- Установка на переднюю панель
- Розетки 90 серии

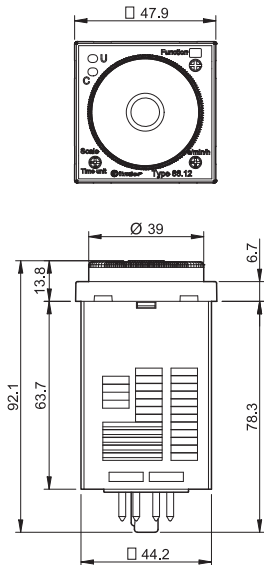

**88.02**

- Многофункциональные
- 11 штырьковых контактов
- Штепсельный разъем для использования с розетками 90 серии

**88.12**

- Многофункциональные
- 8 штырьковых контактов, 2 контакта с задержкой срабатывания или 1 контакт с задержкой + 1 контакт без задержки
- Штепсельный разъем для использования с розетками 90 серии

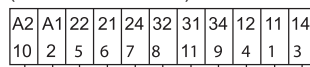
**AI:** Задержка включения  
**DI:** Интервалы  
**GI:** Импульсы с задержкой  
**SW:** Симметричный повтор цикла (начальный импульс ВКЛ) (без сигнала START)



**BE:** Задержка отключения с управляющим сигналом  
**CE:** Задержка включения и отключения с управляющим сигналом  
**DE:** Интервалы по управляющему сигналу при включении (с сигналом START)

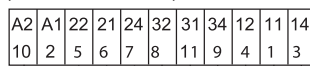

P = Пауза  
S = Старт  
R = Сброс

**AI a:** Задержка включения (2 контакта с задержкой)  
**AI b:** Задержка включения (1 контакт с задержкой включения + 1 контакт без задержки)  
**DI a:** Интервалы (2 контакта с задержкой)  
**DI b:** Интервалы (1 контакт с задержкой включения + 1 контакт без задержки)  
**GI:** Импульсы с задержкой  
**SW:** Симметричный повтор цикла (начальный импульс ВКЛ)

(без сигнала START)

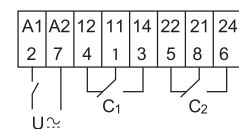

### Характеристики контактов

Конфигурация контактов	2 CO (DPDT)	2 CO (DPDT)
Номинальный ток/Макс. пиковый ток A	8/15	8/15
Ном. напряжение/Макс. напряжение В AC	250/400	250/400
Номинальная нагрузка AC1 BA	2,000	2,000
Номинальная нагрузка AC15 (230 В AC) BA	400	400
Допустимая мощность однофазного двигателя (230 В AC) кВт	0.3	0.3
Отключающая способность DC1: 30/1 10/220 BA	8/0.3/0.12	8/0.3/0.12
Мин. коммутируемая мощность мВт(В/мА)	300 (5/5)	300 (5/5)
Стандартный материал контактов	AgNi	AgNi

### Характеристики питания

Ном. напряжение (U <sub>N</sub> ) В AC (50/60 Гц)	24...230	24...230
	24...230	24...230
Номинальная нагрузка AC/DC BA (50 Гц)/Вт	2.5 (230 В)/1 (24 В)	2.5 (230 В)/1.5 (24 В)
Рабочий диапазон В AC	20.4...264.5	20.4...264.5
	20.4...264.5	20.4...264.5

### Технические параметры

Временные диапазоны	(0.05 с...5 ч) - (0.05 с...10 ч) - (0.05 с...50 ч) - (0.05 с...100 ч)	
Воспроизводимость %	± 1	± 1
Время восстановления мс	300	200
Минимальный управляющий импульс мс	50	—
Погрешность точности всего диапазона уставки %	± 3	± 3
Электрическая долговечность при номинальной нагрузке AC1 циклов	100·10 <sup>3</sup>	100·10 <sup>3</sup>
Диапазон температур °C	-10...+55	-10...+55
Категория защиты	IP 40	IP 40

**Сертификация** (в соответствии с типом)





## Характеристики

1-функциональный таймер с широким диапазоном напряжений, монтаж на переднюю панель щита или в розетки

- Асимметричный повтор цикла, независимая настройка времени ВКЛ и ВЫКЛ
- 8 штырьковый разъем
- Временные промежутки от 0.05 с до 300 ч
- 2 выходных контакта
- Установка на переднюю панель
- Розетки 90 серии

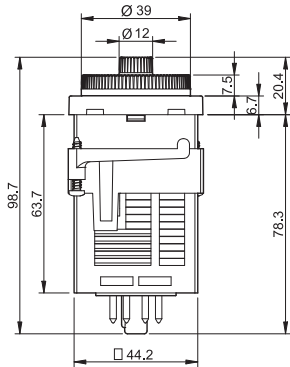
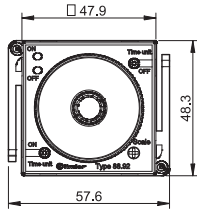

88.92 - 0000



- 1-функциональный
- 8 штырьков, 2 выходных контакта
- Штепсельный разъем для использования с розетками 90 серии

PI: Асимметричный повтор цикла (начальный импульс ВЫКЛ)

(без сигнала START)

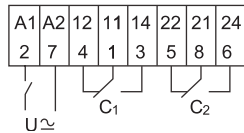

88.92 - 0001



- 1-функциональный
- 8 штырьков, 2 выходных контакта
- Штепсельный разъем для использования с розетками 90 серии

LI: Асимметричный повтор цикла (начальный импульс ВКЛ)

(без сигнала START)

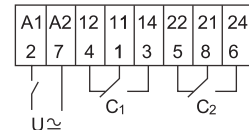

### Характеристики контактов

Конфигурация контактов		2 CO (DPDT)	2 CO (DPDT)
Номинальный ток/Макс.пиковый ток	A	8/15	8/15
Ном.напряжение/Макс.напряжение	B AC	250/400	250/400
Номинальная нагрузка AC1	BA	2,000	2,000
Номинальная нагрузка AC15 (230 В AC)	BA	400	400
Допустимая мощность однофазного двигателя (230 В AC)	кВт	0.3	0.3
Отключающая способность DC1:	30/1 10/220 BA	8/0.3/0.12	8/0.3/0.12
Мин. коммутируемая мощность	мВт(В/мА)	300 (5/5)	300 (5/5)
Стандартный материал контактов		AgNi	AgNi

### Характеристики питания

Ном. напряжение (U <sub>N</sub> )	B AC (50/60 Гц)	12...240	12...240
	B DC	12...240	12...240
Номинальная нагрузка AC/DC	BA (50 Гц)/Вт	2.5 (230 V)/1.5 (24 V)	2.5 (230 V)/1.5 (24 V)
Рабочий диапазон	B AC	10.8...264.5	10.8...264.5
	B DC	10.8...264.5	10.8...264.5

### Технические параметры

Временные диапазоны		См. «Масштаб времени» стр. 405	См. «Масштаб времени» стр. 405
Воспроизводимость	%	± 1	± 1
Время восстановления	мс	200	200
Минимальный управляющий импульс	мс	—	—
Погрешность точности всего диапазона уставки	%	± 1	± 1
Электрическая долговечность при номинал.нагрузке	AC1 циклов	100·10 <sup>3</sup>	100·10 <sup>3</sup>
Диапазон температур	°C	-10...+55	-10...+55
Категория защиты		IP 40	IP 40

Сертификация (в соответствии с типом)



Информация по заказам

Пример: Многофункциональный таймер 88 серии, 2 СО (DPDT) 8 А, питание (24...230)В AC (50/60 Гц) и (24...230)В DC.



Серия

Тип

- 0 = Функции AI, DI, GI, SW, BE, CE, DE, 11 штырьков
- 1 = Функции AI a, AI b, DI a, DI b, GI, SW, 8 штырьков
- 9 = Функции LI, PI, 8 штырьков

Кол-во контактов

2 = 2 контакта

Тип питания

0 = AC (50/60 Гц)/DC

Варианты

- 0 = Функция PI (начальный импульс ВЫКЛ) для 88.92
- 1 = Функция LI (начальный импульс ВКЛ) для 88.92
- 2 = Стандартный

Напряжение питания

- 230 = (24...230)В AC/DC для 88.02, 88.12
- 240 = (12...240)В AC/DC для 88.92

Заказные коды

- 88.02.0.230.0002
- 88.12.0.230.0002
- 88.92.0.240.0000
- 88.92.0.240.0001

Технические параметры

Спецификация EMC				
Тип проверки		Ссылка на стандарт	88.02/88.12	88.92
Электростатический разряд	Контактный разряд	EN 61000-4-2	4 кВ	4 кВ
	Воздушный разряд	EN 61000-4-2	8 кВ	6 кВ
Электромагнитное поле РЧ-диапазона (80 ÷ 1,000 МГц)		EN 61000-4-3	10 V/m	10 V/m
Быстрый переходный режим (разрыв) (5-50 нс, 5 кГц) на клеммах питания		EN 61000-4-4	2 кВ	—
Импульсы (1.2/50 мкс) на клеммах питания	общий режим	EN 61000-4-5	2 кВ	—
	дифференциальный режим	EN 61000-4-5	1 кВ	—
Общий режим для РЧ-диапазона (0.15 ÷ 80 МГц) на клеммах питания		EN 61000-4-6	3 V	—

Выбор: функции, времени срабатывания и единицы измерения времени

	88.02	88.12	88.92 - 0000	88.92 - 0001
функции	AI, DI, GI, SW, BE, CE, DE	AI a, AI b, DI a, DI b, GI, SW	PI	LI
Масштаб времени	0.5, 1, 5, 10		1.2, 3, 12, 30	
единиц времени	s (секунды), min (минуты), h (часы), 10h (10 часов)		s (секунды), 10s (секунды x 10), min (минуты), 10 min (минуты x 10), h (часы), 10h (часы x 10)	

Временные диапазоны

Таблица значений для типов 88.02, 88.12

D \ H	c	min	h	10h
0.5	0.5 сек	0.5 мин	0.5 час	5 час
1	1 сек	1 мин	1 час	10 час
5	5 сек	5 мин	5 час	50 час
10	10 сек	10 мин	10 час	100 час

Таблица значений для типа 88.92

D-E \ H	c	10c	min	10min	h	10h
1.2	1.2 сек	12 сек	1.2 мин	12 мин	1.2 час	12 час
3	3 сек	30 сек	3 мин	30 мин	3 час	30 час
12	12 сек	120 сек	12 мин	120 мин	12 час	120 час
30	30 сек	300 сек	30 мин	300 мин	30 час	300 час

ПРИМЕЧАНИЕ: временные диапазоны и функции необходимо задавать до подачи питания на таймер.

Светодиод / индикация

Типы 88.02, 88.12

A	Желтый светодиод: питание ВКЛ (U)
B	Красный светодиод: идет отсчет времени таймер ом (C)
C	Выбрана единица времени
D	Селектор Масштаб времени
E	Селектор Функции
F	Выбрана функция
G	Выбрано время
H	Селектор Задание времени

Тип 88.92

A	Красный светодиод: импульсы ВКЛ (T1)
B	Зеленый светодиод: импульсы ВЫКЛ (T2)
C	Красная стрелка: задание времени T1
D	Селектор единиц времени T1 (ВКЛ)
E	Селектор единиц времени T2 (ВЫКЛ)
F	Зеленая стрелка: задание времени T2
G	Заданный масштаб времени
H	Селектор масштаба времени

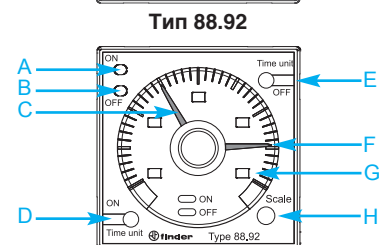
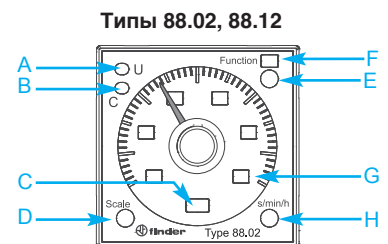

Функции для типов 88.02, 88.12

<b>U</b> = Напряжение питания	СВЕТОДИОД (желтый)	СВЕТОДИОД (красный)	Напряжение питания	Выходной контакт NO	Контакт	
<b>S</b> = Управляющий сигнал			Выкл	Открыт	Открыт	Закрит
<b>P</b> = Пауза			Вкл	Открыт	x1 - x4 x1 - x2	x1 - x2 x1 - x4
<b>R</b> = Сброс			Вкл	Открыт (отсчет времени)	x1 - x4	x1 - x2
= Выходной контакт			Вкл	Закрит	x1 - x2	x1 - x4

Схемы подключения

Тип 88.02

Без сигнала START

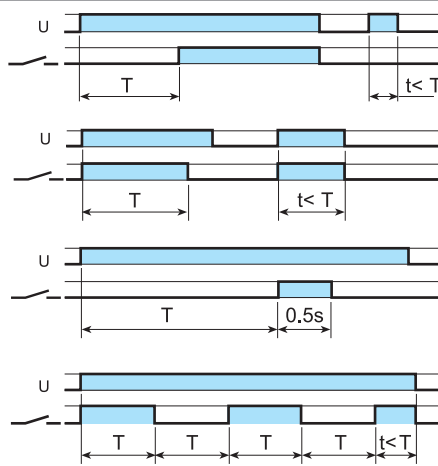
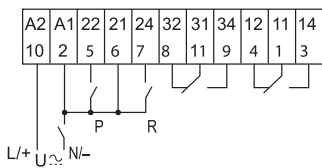

**(AI) Задержка включения.**  
Питание подается на таймер. Контакт замыкается по прошествии предустановленного времени. Сброс происходит при выключении питания.

**(DI) Интервалы.**  
Питание подается на таймер. Контакт замыкается немедленно. По прошествии предустановленного времени контакт возвращается в исходное положение.

**(GI) Импульсы с задержкой.**  
Питание подается на таймер. Контакт замыкается по прошествии времени предустановки. Сброс происходит по истечении фиксированного промежутка времени 0.5 с.

**(SW) Симметричный повтор цикла (начал.импульс ВКЛ).**  
Питание подается на таймер. Выходные контакты срабатывают немедленно и переключаются между положениями вкл. и выкл. до тех пор, пока подается питание. Соотношение 1:1 (время во вкл. состоянии = времени в выкл. состоянии).

с сигналом START

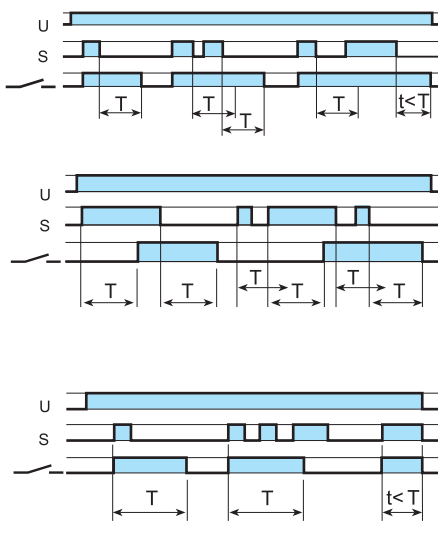
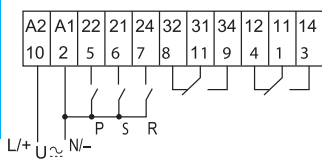

**(BE) Задержка отключения с управляющим сигналом.**  
Электропитание постоянно подается на таймер. Выходные контакты замыкаются при подаче управляющего сигнала (S). При размыкании контактов управляющего сигнала, контакты выходного сигнала размыкаются с заданной задержкой по времени.

**(CE) Задержка включения и отключения с управляющим сигналом.**  
Электропитание постоянно подается на таймер. Контакты управляющего сигнала (S) инициирует замыкание выходных контактов с заданной задержкой по времени. Размыкание управляющих контактов инициирует размыкание выходных контактов с той же задержкой по времени.

**(DE) Интервалы по управляющему сигналу при включении.**  
Электропитание постоянно подается на таймер. При кратковременном или постоянном замыкании контактов управляющего сигнала (S), выходные контакты незамедлительно замыкаются на предустановленный интервал времени.

**СБРОС (R)**

Краткое замыкание переключателя сброса (2-7) обнулит таймер. Длительное замыкание переключателя сброса удерживает таймер в нулевом состоянии. Это распространяется на все функции.

**ПАУЗА (P)**

Замыкание переключателя паузы (2-5) немедленно прекращает отсчет времени таймером, однако прошедший отрезок времени запоминается, и текущее состояние выходных контактов сохранится. После размыкания переключателя паузы процесс отсчета времени таймером возобновится с сохраненной точки. Это распространяется на все функции.

Функции для тип 88.12

Схемы подключения

Тип 88.12

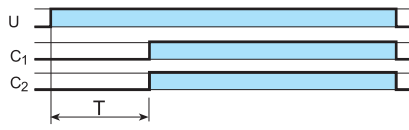

**(AI a) Задержка включения (2 контакта с задержкой срабатывания).**

Питание подается на таймер. Контакты (C<sub>1</sub> и C<sub>2</sub>) срабатывают по истечении предустановленной задержки. Сброс происходит при выключении питания.

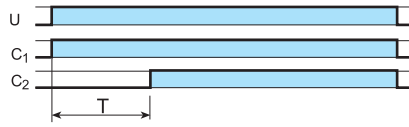

**(AI b) Задержка включения (1 контакт с задержкой включения + 1 контакт без задержки).**

Питание подается на таймер. Выходной контакт (C<sub>1</sub>) срабатывает немедленно. Контакт (C<sub>2</sub>) срабатывает по истечении предустановленной задержки. Сброс происходит при выключении питания.

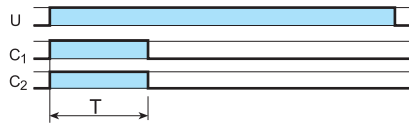

**(DI a) Интервалы (2 контакта с задержкой срабатывания).**

Питание подается на таймер. Выходные контакты (C<sub>1</sub> и C<sub>2</sub>) срабатывают немедленно. По прошествии предустановленного времени контакт возвращается в исходное положение.

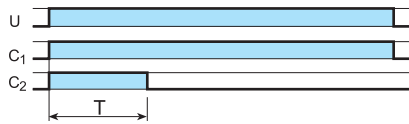

**(DI b) Интервалы (1 контакт с задержкой включения + 1 контакт без задержки).**

Питание подается на таймер. Выходные контакты (C<sub>1</sub> и C<sub>2</sub>) срабатывают немедленно. По прошествии предустановленного времени контакт (C<sub>2</sub>) возвращается в исходное положение. Контакт (C<sub>1</sub>) возвращается в исходное положение при отключении питания.

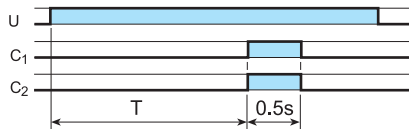

**(GI) Импульсы с задержкой.**

Питание подается на таймер. Контакт замыкается по прошествии времени предустановки. Сброс происходит по истечении фиксированного промежутка времени 0.5 с.

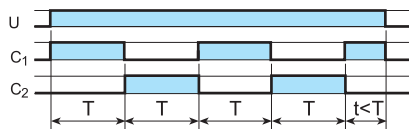

**(SW) Симметричный повтор цикла (начал.импульс ВКЛ).**

Питание подается на таймер. Выходные контакты срабатывают немедленно и переключаются между положениями вкл. и выкл. до тех пор, пока подается питание. Соотношение 1:1 (время во вкл. состоянии = времени в выкл. состоянии).

Функции для тип 88.92

U = Напряжение питания

	LED ON (красный)	LED OFF (зеленый)	Напряжение питания	Контакт	
				Открыт	Закрыт
—	—	—	Выкл	11 - 14 21 - 24	11 - 12 21 - 22
█	█	—	Вкл	11 - 12 21 - 22	11 - 14 21 - 24
—	—	█	Вкл	11 - 14 21 - 24	11 - 12 21 - 22

Схемы подключения

Тип 88.92



**(LI) Асимметричный повтор цикла (начальный импульс ВКЛ).**

Подать питание на таймер. Выходные контакты немедленно начинают включаться и отключаться до момента выключения питания таймера. Временные интервалы ВКЛ и ВЫКЛ задаются независимо.

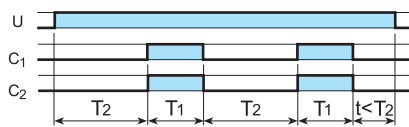

**(PI) Асимметричный повтор цикла (начальный импульс ВЫКЛ).**

Подать питание на таймер. Начинается отсчет интервала T<sub>2</sub>, по истечении которого выходные контакты начинают включаться и отключаться до момента выключения питания таймера. Временные интервалы ВКЛ и ВЫКЛ задаются независимо.



90.21

Сертификация  
(В соответствии с типом):

Розетка с винтовыми клеммами для монтажа на поверхность или 35 мм рейку (EN 60715)	90.20 синий	90.20.0 черный	90.21 синий	90.21.0 черный
Тип таймера	88.12, 88.92		88.02	
<b>Технические параметры</b>				
Номинальные значения	10 А - 250 В			
Электрическая прочность	2 кВ AC			
Категория защиты	IP 20			
Температура окружающего воздуха	°C -40...+70			
Момент затяжки винтов	Нм 0.5			
Длина зачистки провода	мм 10			
Макс. размер провода для розеток 90.20 и 90.21	одножильный провод		многожильный провод	
	мм <sup>2</sup>	1x6 / 2x2.5	1x6 / 2x2.5	
	AWG	1x10 / 2x14	1x10 / 2x14	

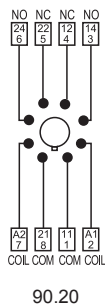

90.20

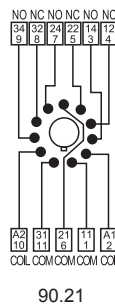
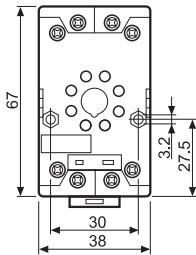

90.21

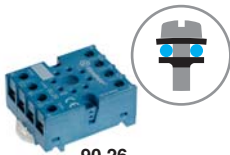
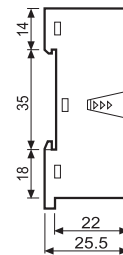
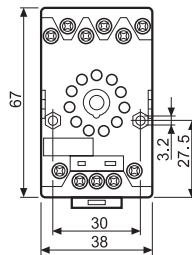

90.26

Сертификация  
(В соответствии с типом):

Розетка с винтовыми клеммами для монтажа на поверхность или 35 мм рейку (EN 60715)	90.26 синий	90.26.0 черный	90.27 синий	90.27.0 черный
Тип таймера	88.12, 88.92		88.02	
<b>Технические параметры</b>				
Номинальные значения	10 А - 250 В			
Электрическая прочность	2 кВ AC			
Категория защиты	IP 20			
Температура окружающего воздуха	°C -40...+70			
Момент затяжки винтов	Нм 0.8			
Длина зачистки провода	мм 10			
Макс. размер провода для розеток 90.26 и 90.27	одножильный провод		многожильный провод	
	мм <sup>2</sup>	1x4 / 2x2.5	1x4 / 2x2.5	
	AWG	1x12 / 2x14	1x12 / 2x14	

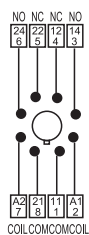

90.26

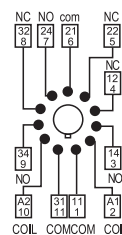
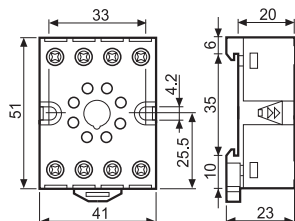

90.27

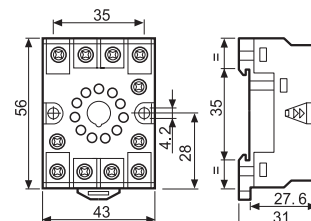

90.13.4

Сертификация  
(В соответствии с типом):

8 и 11 штырьковые розетки с задней стороны соединены с выводами пайки	90.12.4 (черный)	90.13.4 (черный)
Тип таймера	88.12, 88.92	
<b>Технические параметры</b>		
Номинальные значения	10 А - 250 В	
Электрическая прочность	2 кВ AC	
Температура окружающего воздуха	°C -40...+70	

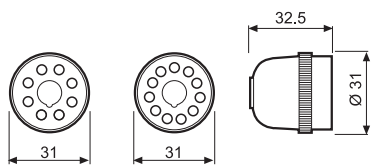

90.12.4

90.13.4

## Характеристики

Тонкая розетка со встроенным многофункциональным таймером (ширина 6.2 мм)

- Настройка таймера с помощью поворотной ручки на передней панели, доступной после установки
- Клемма управляющего сигнала
- DIP-переключатель для выбора 4 шкал времени и 8 функций
- Опция Предохранитель для выходных цепей
- EMR и SSR: 12 до 24 В AC/DC
- Розетки с винтовыми клеммами и безвинтовыми клеммами Push-in

93.68

Винтовые клеммы

93.69

Пружинные клеммы Push-in



См. чертеж на стр. 439

### Характеристики контактов

Конфигурация контактов	
Номинальный ток/Макс. пиковый ток	A
Ном. напряжение/Макс. напряжение	В AC
Номинальная нагрузка AC1	ВА
Номинальная нагрузка AC15 (230 В AC)	ВА
Допустимая мощность однофазного двигателя (230 В AC)	кВт
Отключающая способность DC1: 30/1 10/220 ВА	
Мин. коммутируемая мощность	мВт(В/мА)
Стандартный материал контактов	

### Характеристики питания

Ном. напряжение (U <sub>N</sub> )	В AC (50/60 Гц)/DC	12...24
Номинальная нагрузка AC/DC	ВА/Вт	См. характеристики катушки, стр. 410
Рабочий диапазон	В AC (50/60 Гц)/DC	9.6...26.4

### Технические параметры

Временные диапазоны	(0.1...3)с, (3...60)с, (1...20)мин, (0.3...6)ч
Воспроизводимость	% ± 1
Время восстановления	мс ≤ 50
Погрешность точности всего диапазона установки	% 5
Электрическая долговечность при номинал. нагрузке AC1 циклов	См. реле 34.51 (EMR) и 34.81 (SSR)
Диапазон температур	°C -20...+50
Категория защиты	IP 20

Сертификация (в соответствии с типом)



- Шкала времени: от 0.1 с до 6 ч
- Многофункциональный таймер
- Для использования с реле 34.51 и 34.81
- Розетки с винтовыми клеммами и безвинтовыми клеммами Push-in

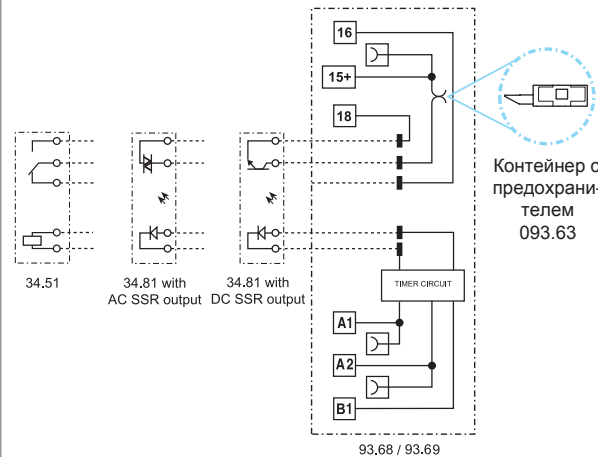

- A1:** Задержка включения
- D1:** Интервал
- G1:** Импульсы с задержкой (0.5 с)
- SW:** Симметричный повтор цикла (начальный импульс Вкл.)
- BE:** Задержка отключения с управляющим сигналом
- CE:** Задержка включения и отключения с управляющим сигналом
- DE:** Интервалы по управляющему сигналу при включении
- EE:** Интервалы по управляющему сигналу при отключении

см. реле 34.51 и 34.81

## Информация по заказам

Пример: Розетка со встроенным многофункциональным таймером 93.68 для реле 34 серии, питание (12...24)В AC/DC.

9 3 . 6 8 . 0 . 0 2 4

Серия \_\_\_\_\_  
 Тип \_\_\_\_\_  
 6 = Многофункциональный (AI, DI, GI, SW, BE, CE, DE, EE)  
 Тип питания  
 024 = (12...24)В AC/DC  
 Напряжение питания  
 0 = AC (50/60 Гц)/DC

Версия реле \_\_\_\_\_  
 8 = 1 CO (EMR тип 34.51), Винтовые клеммы  
 8 = 1 NO (SSR тип 34.81), Винтовые клеммы  
 9 = 1 CO (EMR тип 34.51), безвинтовые клеммы Push-in  
 9 = 1 NO (SSR тип 34.81), безвинтовые клеммы Push-in

## Комбинации

Выход	Напряжение питания	Тип реле	Тип розетки, Винтовые клеммы
1 контакт 6 А, электромеханич. реле	12 В AC/DC	34.51.7.012.0010	93.68.0.024
1 контакт 6 А, электромеханич. реле	24 В AC/DC	34.51.7.024.0010	93.68.0.024
1 выход 2 А 24 В DC, SSR	12 В AC/DC	34.81.7.012.9024	93.68.0.024
1 выход 2 А 240 В AC, SSR	12 В AC/DC	34.81.7.012.8240	93.68.0.024
1 выход 2 А 24 В DC, SSR	24 В AC/DC	34.81.7.024.9024	93.68.0.024
1 выход 2 А 240 В AC, SSR	24 В AC/DC	34.81.7.024.8240	93.68.0.024
Выход	Напряжение питания	Тип реле	Тип розетки, безвинтовые клеммы Push-in
1 контакт 6 А, электромеханич. реле	12 В AC/DC	34.51.7.012.0010	93.69.0.024
1 контакт 6 А, электромеханич. реле	24 В AC/DC	34.51.7.024.0010	93.69.0.024
1 выход 2 А 24 В DC, SSR	12 В AC/DC	34.81.7.012.9024	93.69.0.024
1 выход 2 А 240 В AC, SSR	12 В AC/DC	34.81.7.012.8240	93.69.0.024
1 выход 2 А 24 В DC, SSR	24 В AC/DC	34.81.7.024.9024	93.69.0.024
1 выход 2 А 240 В AC, SSR	24 В AC/DC	34.81.7.024.8240	93.69.0.024

Примечание: Розетка таймера подходит как для питания 12В, так и 24В, ее следует комбинировать с соответствующим типом реле, с напряжением 12В или 24В; в результате получаем интерфейсное реле с соответствующим напряжением питания.

## Технические параметры

## Спецификация EMC

Тип проверки	Ссылка на стандарт	
Электростатический разряд	контактный разряд	EN 61000-4-2 4 кВ
	воздушный разряд	EN 61000-4-2 8 кВ
Электромагнитное поле РЧ-диапазона	(80 ÷ 1,000 МГц)	EN 61000-4-3 10 В/м
	(1,400 ÷ 2,700 МГц)	EN 61000-4-3 10 В/м
Быстрый переходный режим (разрыв) (5-50 нс, 5 кГц)	на клеммах питания	EN 61000-4-4 4 кВ
	на клеммах управляющего сигнала	EN 61000-4-4 4 кВ
Импульсы (1.2/50 мкс) на клеммах питания	общий режим	EN 61000-4-5 2 кВ
	дифференциальный режим	EN 61000-4-5 0.8 кВ
РЧ общий режим (0.15 ÷ 80 МГц)	на клеммах питания	EN 61000-4-6 10 В
	на клеммах управляющего сигнала	EN 61000-4-6 3 В
Радиационное и кондуктивное излучение	EN 55022	класс В

## Прочее

Поглощение тока для управляющего сигнала (В1)	мА	<1.7 (12В) - <3.5 (24В)
Время дребезга: NO/NC	мс	1/6
Виброустойчивость (EMR, 10..55 Гц.): NO/NC	g	10/5
Потери мощности	без нагрузки	Вт 0.3
	при номинальном токе	Вт 0.8

## Клеммы

		Одножильный и многожильный провод	
		Винтовой зажим	безвинтовые клеммы Push-in
Длина зачистки провода	мм	10	8
Момент затяжки винтов	Нм	0.5	—
Макс. размер провода	мм <sup>2</sup>	1 x 2.5 / 2 x 1.5	1 x 2.5
	AWG	1 x 14 / 2 x 16	1 x 14
Мин.сечение провода	мм <sup>2</sup>	1 x 0.2	1 x 0.2
	AWG	1 x 24	1 x 24

## Входные характеристики

### Параметры входа AC/DC с таймером

Номин. напряж. $U_N$	Рабочий диапазон (AC/DC)		Напряжение отключения $U_r$	Расчетный входной ток при $U_N$		Расчетная мощность при $U_N$	
	$U_{min}$	$U_{max}$		DC	AC	DC	AC
B	B	B	B	мА	мА	Вт	ВА / Вт
12	9.6	13.2	1.2	15	23	0.2	0.3 / 0.2
24	19.2	26.4	2.4	11	19	0.25	0.4 / 0.3

## Габариты

93.68

Винтовые клеммы

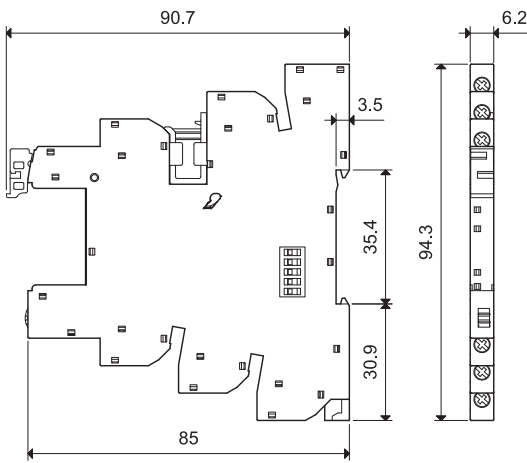

39.69

Безвинтовые клеммы Push-in

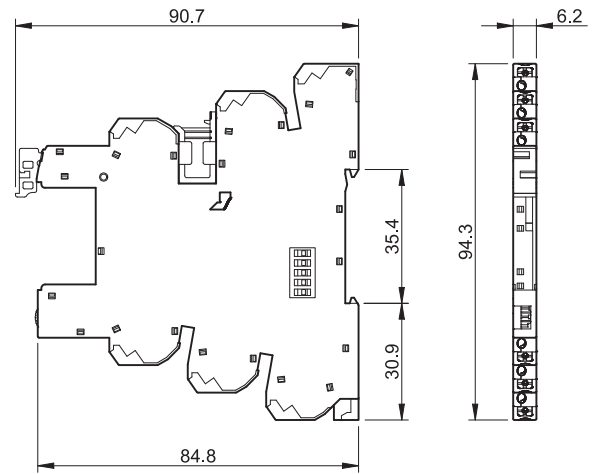



## Шкалы времени



## Функции

СВЕТОДИОД	Напряжение питания	Выходной контакт NO
	Выкл	Открыт
	Вкл	Открыт
	Вкл	Открыт (отсчет времени)
	Вкл	Закрыт

## Схемы подключения

U = Напряжение питания S = Управляющий сигнал — = Выходной контакт

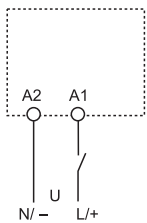

### (AI) Задержка включения.

Питание подается на таймер. Контакт замыкается по прошествии предустановленного времени. Сброс происходит при выключении питания.



### (DI) Интервалы.

Питание подается на таймер. Контакт замыкается немедленно. По прошествии предустановленного времени контакт возвращается в исходное положение.



### (GI) Импульсы с задержкой.

Питание подается на таймер. Контакт замыкается по прошествии времени предустановки. Сброс происходит по истечении фиксированного промежутка времени 0.5 с.



### (SW) Симметричный повтор цикла (начал. импульс ВКЛ).

Питание подается на таймер. Выходные контакты срабатывают немедленно и переключаются между положениями ВКЛ и ВЫКЛ до тех пор, пока подается питание. Соотношение 1:1 (время во вкл. состоянии = времени в выкл. состоянии).



### (BE) Задержка отключения с управляющим сигналом.

Электропитание постоянно подается на таймер. Выходные контакты замыкаются при подаче управляющего сигнала (S). При размыкании контактов управляющего сигнала, контакты выходного сигнала размыкаются с заданной задержкой по времени.



### (CE) Задержка включения и отключения с управляющим сигналом.

Электропитание постоянно подается на таймер. Контакты управляющего сигнала (S) инициирует замыкание выходных контактов с заданной задержкой по времени. Размыкание управляющих контактов инициирует размыкание выходных контактов с той же задержкой по времени.



### (DE) Интервалы по управляющему сигналу при включении.

Электропитание постоянно подается на таймер. При кратковременном или постоянном замыкании контактов управляющего сигнала (S), выходные контакты незамедлительно замыкаются на предустановленный интервал времени.



### (EE) Интервалы по управляющему сигналу при отключении.

На таймер все время должно подаваться питание. При размыкании NO управляющего контакта, выходной сигнал преобразуется. По прошествии заданного времени предустановки, контакт возвращается в исходное положение.

## H

с сигналам START

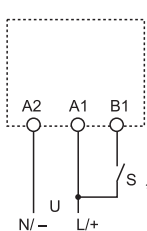

\* Для питания DC, «плюс» подключить к клемме B1 (согл. EN 60204-1).

• Возможность управления внешней нагрузкой, например катушкой другого реле или таймера, соединенной с сигнальной клеммой START (B1).

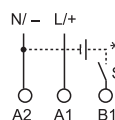

\*\* Напряжение, отличное от напряжения питания, можно применить для команды START (B1), например:

A1 - A2 = 230 В AC  
B1 - A2 = 12 В DC

Аксессуары

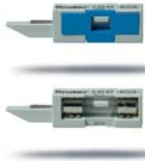

093.63

**Предохранитель выходной цепи**

093.63

- Запатентованное решение для простой защиты выходной цепи
- Для предохранителей 5 x 20мм, до 6 А, 250 В
- Визуальный контроль состояния предохранителя через окошко
- Быстрая установка в розетке

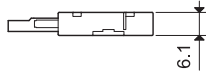
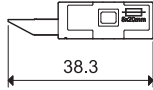

093.16

**16-полюсный шинный соединитель**

093.16 (синий)

093.16.0 (черный)

093.16.1 (красный)

Номинальные значения

36 А - 250 В

Обеспечивает много подключений, рядом



093.16.0



093.16.1

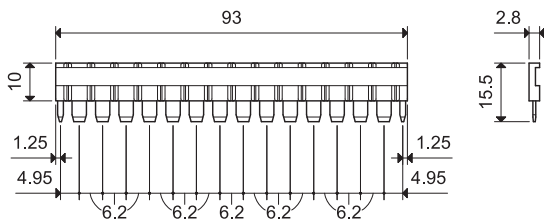

093.60

**Пластиковый разделитель двойного назначения (разделение 1.8мм или 6.2мм)**

093.60

1. Путем удаления выступающих ребер (от руки), разделитель становится 1,8мм толщиной; полезно для визуального разделения разных групп интерфейсов, или для защитного разделения разных напряжений соседних интерфейсов, или для защиты оголенных концов перемычек.



2. Если выступающие ребра не удалять, обеспечивается разделение модулей 6.2мм. Если с помощью ножниц вырезать пластиковые сегменты разделителя, то для подключения разных групп модулей можно использовать стандартные шинные соединители.

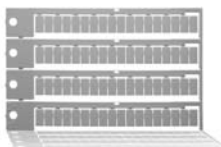
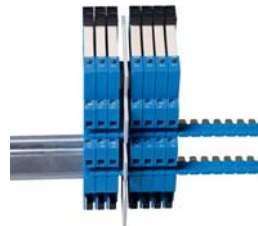

060.48

**Блок маркировок, пластик, 48 шт, 6x12 мм**

060.48



Возможности	Номинальный ток	Функции	Стр.
	<b>10 Серия - Фотореле для установки на мачте освещения или на стене</b> - Регулировка чувствительности 1...80 люкс - 1 или 2 контакта - Запатентованная инновационная технология "Компенсация засветки". Совместимо с медленно загорающимися газоразрядными лампами (до 10 минут) - Категория защиты IP54	Реле для автоматического управления освещением в зависимости от уровня внешней освещенности	445
	<b>11 Серия - Модульные фотореле</b> - Внешний фотоэлемент - Номинальное напряжение 230 В AC, 24 В AC/DC - Фотореле + реле времени - 2 диапазона (1...80) лк / (20...1000) лк - 1 или 2 контакта, ширина 17.5 и 35 мм	Включение и выключение освещения по сигналу от внешнего фотоэлемента	451
	<b>12 Серия - Реле времени</b> - Механические и электронные - Батарея резервного питания - Версия с картой памяти, программируемой с помощью ПК - Автоматический переход на летнее время - 1 или 2 контакта, ширина 17.5 и 35 мм	Суточные реле времени Недельные реле времени Реле времени серии "Astro"	461
	<b>14 Серия - Модульные электронные таймеры для лестничных клеток</b> - Версия "Выключение раннего предупреждения" - Переключение при пересечении нуля - Многофункциональные или 1-функциональные - Подходит для 3- или 4-проводной системы - 1 NO, ширина 17.5 мм	Электронные лестничные таймеры	475
	<b>15 Серия - Электронное шаговое реле и Диммеры</b> - "Плавные" переходы Вкл и Выкл - Термозащита против перегрузки - Совместим со светодиодными лампами - Применяется для ламп накаливания и галогенных ламп (с/без трансформатора, с/без электронного источника питания) - Монтаж на рейку 35мм (EN 60715), на панель или в монтажную коробку	Для регулирования уровня освещения	483



## Характеристики

Реле для автоматического управления освещением в зависимости от уровня внешней освещенности

- Встроенный фотозлемент

- Для установки на мачте освещения или на стене

10.32 - выход 2NO 16А

10.41 - выход 1NO 16А

- Возможен вариант с двойным размыканием (фаза+нейтраль) у серии 10.32
- Регулировка чувствительности 1...80 люкс
- Контакты не содержат кадмий
- Фотозлемент не содержит кадмий (IC фотодиод)
- Электр. схема-изолир. от трансформатора
- Запатентованная инновационная технология "Компенсация засветки". Совместимо с медленно зажигающимися газоразрядными лампами (до 10 минут)
- Для первых 3 рабочих циклов время задержки (Вкл. и Выкл) снижено до 0 для нормальной установки устройства
- Версии реле для AC 230 В и AC 120 В

**10.32**

**10.41**

• Парные выходы - 2 NO 16А для коммутации фаза + нейтраль

• Одиночный выход - 1 NO 16А для коммутации фазы

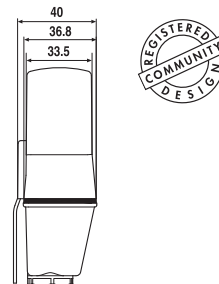
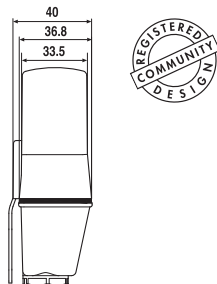
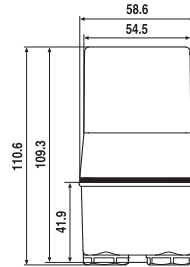
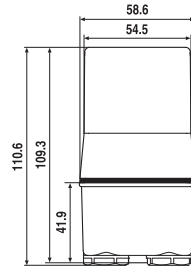

### Характеристики контактов

Характеристика	10.32	10.41
Контактная группа (конфигурация)	2 NO (DPST-NO)	1 NO (SPST-NO)
Номинальный ток/Макс. пиковый ток	A 16/30 (120 А - 5 мс)	16/30 (120 А - 5 мс)
Ном. напряжение/Макс. напряжение	B~ 120/— 230/—	120/— 230/—
Номинальная нагрузка AC1	BA 1,900 3,700	1,900 3,700
Номинальная нагрузка AC15	BA 400 750	400 750
Номинальный ток AC5a	A — 5	— 5
Ном. мощность потр. ламп: накаливания Вт	1,200 2,300	1,000 2,000
компенсированные люминесцентные Вт	450 850	400 750
некомпенсированные люминесцентные Вт	500 1,000	500 1,000
галогенная Вт	1,200 2,300	1,000 2,000
Мин. коммутируемая мощность мВт(В/мА)	1,000 (10/10)	1,000 (10/10)
Стандартный материал контакта	AgSnO <sub>2</sub>	AgSnO <sub>2</sub>

### Напряжение питания

Характеристика	10.32	10.41
Номин. напряж. (U <sub>N</sub> )	B AC (50/60 Гц) 120 230	120 230
	B DC —	—
Ном. мощн. AC/DC	BA (50 Гц)/Вт 2/—	2/—
Рабочий диапазон	AC (50 Гц) (0.8...1.1)U <sub>N</sub>	(0.8...1.1)U <sub>N</sub>
	DC —	—

### Технические параметры

Характеристика	10.32	10.41
Электр. долговечность при ном. нагрузке AC1 циклов	100 · 10 <sup>3</sup>	100 · 10 <sup>3</sup>
Задание порога	люкс 1...80	1...80
Предустановка порога	люкс 10	10
Время задержки ВКЛ/ВЫКЛ	с 15/30	15/30
Внешний температурный диапазон	°C -30...+70	-30...+70
Категория защиты	IP 54	IP 54

Сертификация (в соответствии с типом)



## Характеристики

Реле для автоматического управления освещением в зависимости от уровня внешней освещенности

- Встроенный фотозлемент

- Для установки на мачте освещения или на стене

**10.42** - Два независимых выхода 16А с индив. заданием уровня освещенности

**10.51** - Миниатюрное фотореле, выход 1NO 12А

**10.61** - Фотореле для монтажа на корпус уличного светильника

- Регулировка чувствительности 1...80 люкс
- Фиксир.чувствительность 10 люкс (+- 20%) - (модель 10.61)
- Контакты не содержат кадмий
- Фотозлемент не содержит кадмий (IC фото-диод)
- Электр. схема-изолир. от трансформатора (модель 10.42)
- Запатентованная инновационная технология "Компенсация засветки" (модель 10.51)
- Для первых 3 рабочих циклов время задержки (Вкл. и Выкл) снижено до 0 для нормальной установки устройства
- Версии реле для АС 230 В и АС 120 В
- Встроенный силиконовый провод, длина 500 мм (модель 10.61)

10.42



- Два независимых выхода - 2 NO 16А

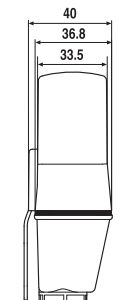
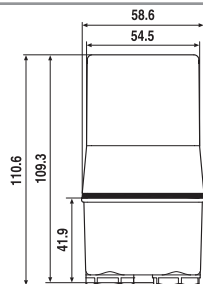

10.51



- Один выход - 1 NO 12А
- Малый размер

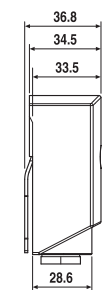
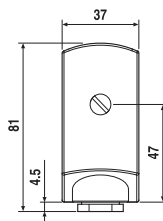

10.61



- Один выход - 1 NO 16 А

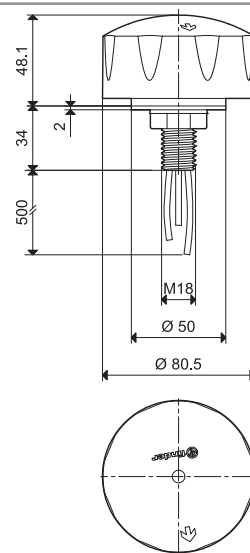

### Характеристики контактов

Контактная группа (конфигурация)	2 NO (DPST-NO)		1 NO (SPST-NO)		1 NO
Номинальный ток/Макс. пиковый ток А	16/30 (120 А – 5 мс)		12/25 (80 А – 5 мс)		16/30 (120 А – 5 мс)
Ном. напряжение/Макс. напряжение В~	120/— 230/—		120/— 230/—		230/—
Номинальная нагрузка АС1 ВА	1,900 3,700		1,400 2,760		3,700
Номинальная нагрузка АС15 ВА	400 750		300 600		750
Номинальный ток АС5а А	— 5		— —		5
Ном. мощность потр. ламп: накаливания Вт	1,000 2,000		600 1,200		2,000
компенсированные люминесцентные Вт	400 750		200 400		750
некомпенсированные люминесцентные Вт	500 1,000		300 600		1,000
галогенная Вт	1,000 2,000		600 1,200		2,000
Мин. коммутируемая мощность мВт(В/мА)	1,000 (10/10)		1,000 (10/10)		1,000 (10/10)
Стандартный материал контакта	AgSnO <sub>2</sub>		AgSnO <sub>2</sub>		AgSnO <sub>2</sub>

### Напряжение питания

Номин. напряж. (U <sub>N</sub> )	В АС (50/60 Гц)	120	230	120	230	230
	В DC	—		—		—
Ном. мощн. АС/DC	ВА (50 Гц)/Вт	2/—		1.5/—		2.5/—
Рабочий диапазон	АС (50 Гц)	(0.8...1.1)U <sub>N</sub>		(0.8...1.1)U <sub>N</sub>		(0.8...1.1)U <sub>N</sub>
	DC	—		—		—

### Технические параметры

Электр. долговечность при ном. нагрузке АС1 циклов		100 · 10 <sup>3</sup>		100 · 10 <sup>3</sup>		100 · 10 <sup>3</sup>
Задание порога	люкс	1...80		1...80		10
Предустановка порога	люкс	10		10		10
Время задержки ВКЛ/ВЫКЛ	с	15/30		15/30		15/30
Внешний температурный диапазон	°С	-30...+70		-30...+70		-30...+70
Категория защиты		IP 54		IP 54		IP 54

### Сертификация (в соответствии с типом)



## Информация по заказам

Пример: Фотореле 10 серия, 2 контакта NO (DPST-NO) 16 А, винтовые клеммы, питание 230 В AC

**1 0 . 3 2 . 8 . 2 3 0 . 0 0 0 0**

Серия

Тип

- 32 = Сдвоенный выход - 2 NO 16 А
- 41 = Одиночный выход - 1 NO 16 А
- 42 = Два независимых выхода - 2 NO 16А
- 51 = Одиночный выход - 1 NO 12А
- 61 = Монтаж на корпус уличного осветителя - 1 NO 16 А

Напряжение питания

- 120 = 120 В
- 230 = 230 В

Тип питания

- 8 = AC (50/60 Гц)

## Технические параметры

Изоляция	10.32 / 41 / 42		10.51		10.61
Электр. прочность между откр. контактами	ВАС 1,000		1,000		1,000
<b>Нечувствительность к кондуктивным помехам (распространяемым по проводам)</b>					
Скачок (1.2/50 мкс) на L и N (дифференциальный режим)	кВ 4		4		6
<b>Прочее</b>					
Кабельный наконечник	Ø мм	(8.9...12)		(7.5...9)	
Момент затяжки винтов	Нм	0.8		0.8	
Макс. размер провода		одножильный кабель	многожильный кабель	одножильный кабель	многожильный кабель
	мм <sup>2</sup>	1x6 / 2x4	1x6 / 2x2.5	1x6 / 2x4	1x4 / 2x2.5
	AWG	1x10 / 2x12	1x10 / 2x14	1x10 / 2x12	1x12 / 2x14
<b>Отходящий провод</b>					
Материал	—		—		силиконовая изоляция , стойкая к ультрафиол ету
Размер	мм <sup>2</sup>	—		—	
Длина	мм	—		—	
Номинальное напряжение изоляции	кВ	—		—	
Макс. температура	°C	—		—	

## Функции

Светодиод*	10.32 / 10.41 / 10.42		10.51	
	Напряжение питания	Номер вых. контакта	Напряжение питания	Номер вых. контакта
	Выкл	Открыт	Выкл или Вкл	Открыт
	Вкл	Открыт	Вкл	Закрыт
	Вкл	Открыт (Синхронизация)	Вкл	Открыт (Синхронизация)
	Вкл	Закрыт	—	—

\* Светодиод расположен под крышкой клеммной коробки, рядом с ручкой измен. освещенности. Он показывает статус контакта и позволяет провести проверку, а также задать необходимый порог освещенности.



Схемы электрических соединений

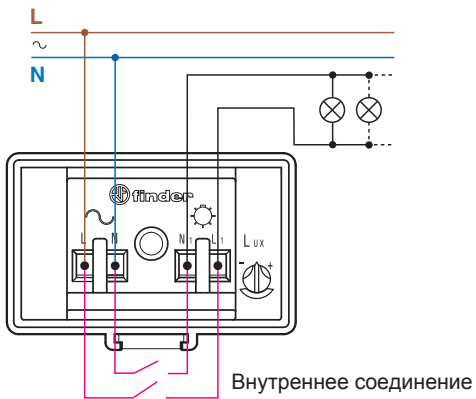

Тип 10.32

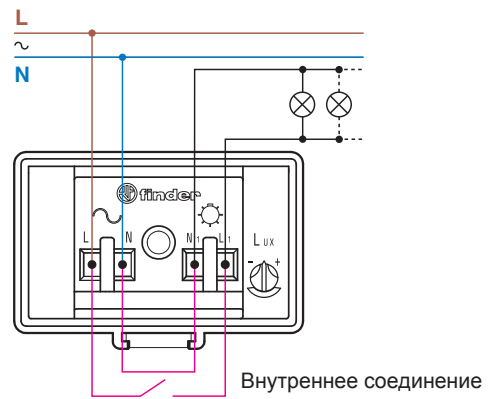

Тип 10.41

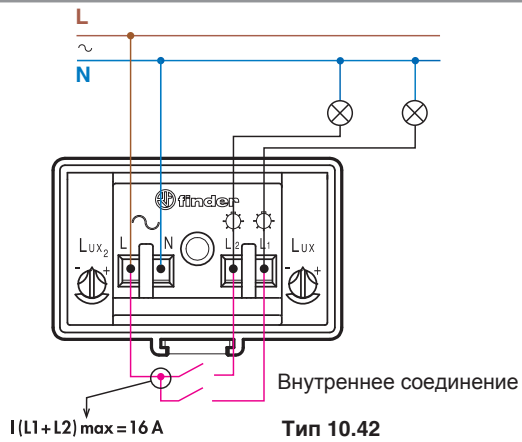

Тип 10.42

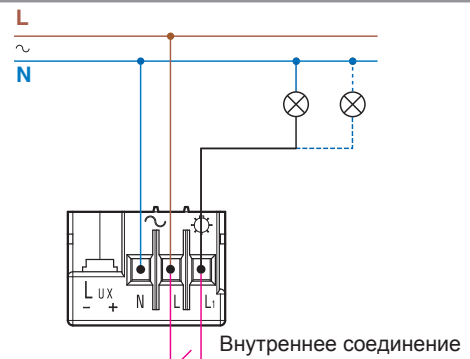

Тип 10.51

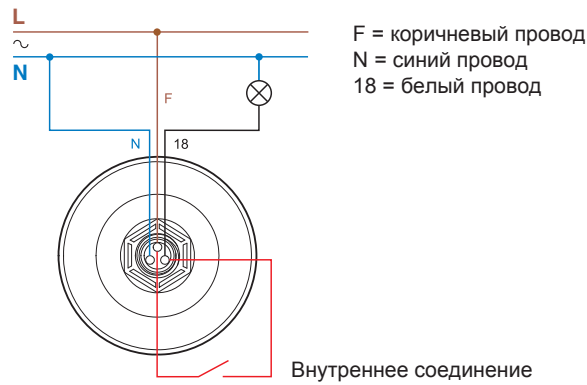

Тип 10.61

## Преимущество технологии “Компенсация засветки”:

Запатентованная технология “Компенсация засветки” позволяет избежать эффектов частых ламповых колебаний между Вкл и Выкл

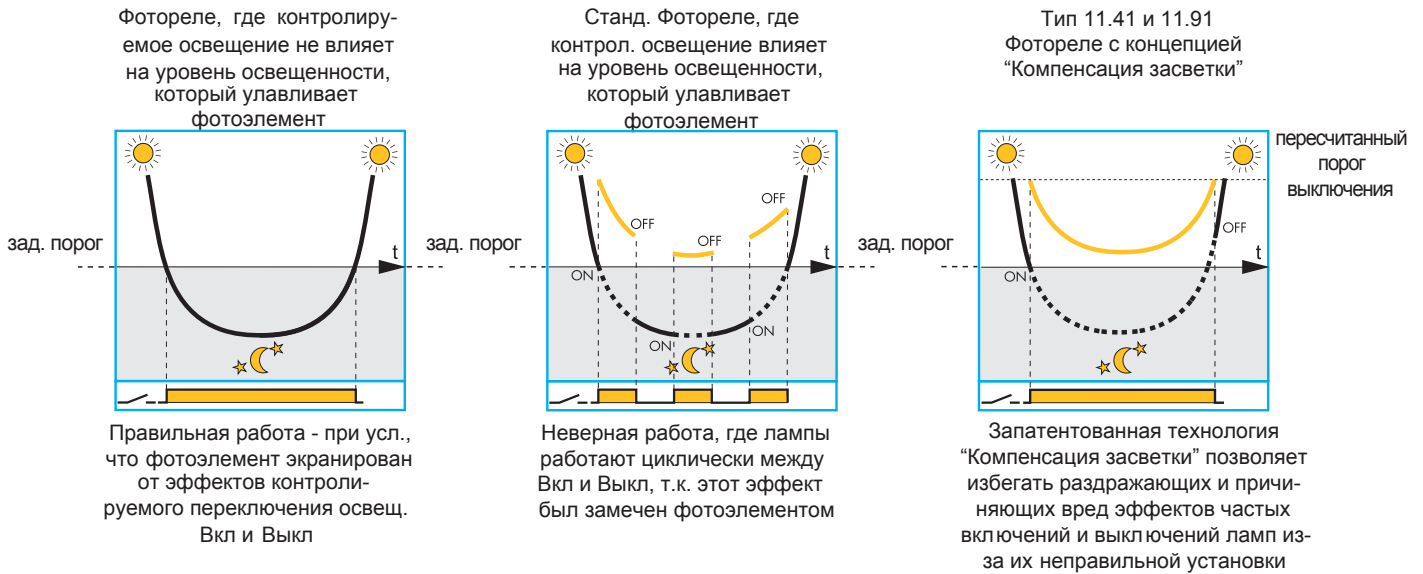

— — — — — Уровень наружного освещения, измеренный фотоэлементом

— — — — — Уровень наружного освещения + контролируемый уровень света, измеренный внутренним сенсором фотореле

### Замечания

1. Всегда следует стараться правильно произвести установку фотореле, когда свет от ламп не влияет на уровень света, который улавливает фотоэлемент. Технология “Компенсация засветки” сможет помочь Вам, когда это полностью недостижимо для обычных фотореле. Следует принимать во внимание, что фотореле с этой технологией имеют незначительную задержку времени выключения.
2. Эффект компенсации по свету неэффективен, когда освещенность контролируемого и внешнего света превышает: 200 люкс для серии 11.91, 160/2,000 люкс для станд./выс. диапазона серии 1 1.41
3. Типы 11.91 и 11.41 совместимы с газоразрядными лампами, которые достигают полной выходной мощности через 10 мин, с того момента, как электронная схема проконтролирует исходящий свет в период 10 мин, чтобы получить реальную оценку вклада этого освещения в общий уровень освещенности.



## Характеристики

Реле для автоматического управления освещением в зависимости от уровня внешней освещенности с внешним фотоэлементом

### 11.31 - 1 NO 16 А выходной контакт

- Регулировка уровня чувствительности 1...100 лк
- Один модуль, ширина 17.5 мм
- Малое энергопотребление
- Имеется версия питания 24В DC/AC

### 11.41 - 1 CO 16 А выходной контакт

- Европейский патент "Нулево й гистерезис" для экономии энергии, запатентованная технология "Компенсация засветки"
- 4-позиционный селектор:
  - Станд. диап. (пороговые значения 1...80 лк)
  - Высокий диап. (пороговые значения 30...1,000 лк)
  - Постоянный свет (полезно при установке, начальном тестировании и при ремонте)
  - Свет выкл (полезно при долгом отсутствии)

- Для первых 3 рабочих циклов время задержки (Вкл и Выкл) уменьшено до 0 для правильной установки устройства
- Светодиодная индикация статуса
- Изоляция SELV для цепей контактов и питания
- Двойная изоляция между питанием и фотосенсором
- Установка на 35 мм рейку (EN 60715)
- Контакты не содержат кадмий
- Фотоэлемент не содержит кадмий (IC фотодиод)

См. чертеж на стр. 458

**11.31**

- 1 полюс
- Ширина 17.5 мм
- Фотоэлемент в комплекте

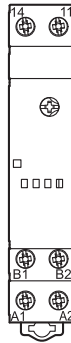
**11.41**

- 1 полюс
- "Нулевой гистерезис"
- Фотоэлемент в комплекте

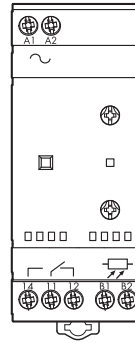

### Характеристики контактов

Контактная группа (конфигурация)	1 NO (SPST-NO)		1 CO (SPDT)
Номинальный ток/Макс. пиковый ток	A	16 / 30 (120 – 5 мс)	
Ном. напряжение/Макс. напряжение	B ~	250 / 400	
Номинальная нагрузка AC1	BA	4,000	
Номинальная нагрузка AC15 (230 В ~)	BA	750	
Ном. мощность (230 В) потр. ламп:	накаливания BT	2,000	
	компенсированные люминесцентные BT	750	
	некомпенсированные люминесцентные BT	1,000	
	галогенная BT	2,000	
Мин. коммутируемая мощность	мВт(В/мА)	1,000 (10 / 10)	
Стандартный материал контакта		AgSnO <sub>2</sub>	

### Напряжение питания

Номин. напряж. (U <sub>N</sub> )	В AC (50/60 Гц)	24	110...230	230
	DC	24	—	—
Ном. мощн.	BA (50 Гц)/ Вт	2.5 / 0.9		5.2 / 2
Рабочий диапазон	В AC (50 Гц)	16.8...28.8	90...260	(0.8 ...1.1) U <sub>N</sub>
	DC	16.8...32	—	—

### Технические параметры

Электр. долговечность при ном. нагрузке	AC1 циклов	100 · 10 <sup>3</sup>		100 · 10 <sup>3</sup>
Задание порога:	Станд. диапазон лк	1...100		1...80
	Выс. диап. лк	—		30...1,000
Гистерезис (коэффиц. перекл. Вкл/Выкл)		1.25		1
Время задержки ВКЛ/ВЫКЛ	с	15 / 30		15 / 30
Внешний температурный диапазон	°C	-20...+50		-20...+50
Категория защиты: фотореле/фотоэлемент		IP 20 / IP 54		IP 20 / IP 54

### Сертификация (в соответствии с типом)



## Характеристики

Реле для автоматического управления освещением в зависимости от уровня внешней освещенности с внешним фотозлементом

### 11.42 - выходные контакты 1CO + 1NO 12А

- Два независ. вых. с индивид. заданием освещенности
- 4-позиционный селектор:
  - Станд. диап. (пороговые значения 1...80 лк)
  - Высокий диап. (пороговые значения 20...1,000 лк)
  - Постоянный свет (полезно при установке, начальном тестировании и при ремонте)
  - Свет выкл (полезно при долгом отсутствии)
- Для первых 6 рабочих циклов (вместе для каналов 1 и 2) время задержки (Вкл и Выкл) уменьшено до 0 для правильной установки устройства
- Светодиодная индикация статуса

### 11.91 - выходной контакт 1CO 16А (+ вспомог. выход для Силового модуля)

- Функция суточного реле времени - только для основного выхода ( функция энергосбережения)
- Вспом. выход - управление только фотореле
- Запатентованная технология "Компенсация засветки"
- Регулировка уровня чувствительности 2...150 лк
- ЖК отобр. статус, настройка и программир.
- Внутренняя батарея для настройки/программир. без кабеля питания и для восстановления времени/программы в случае сбоя напряж. питания (5 лет)
- Изоляция SELV для цепей контактов и питания
- Двойная изоляция между питанием и фотозлементом
- Установка на 35 мм рейку (EN 60715)
- Контакты и фотозлемент не содержат кадмий

\* 11.91 вспомог. выход: 12В, 1Вт макс.  
См. чертеж на стр. 458

11.42



11.91



- 2 независимых выхода
- 2 индивид. задания освещ.
- 4 -позиционный селектор
- Фотозлемент в комплекте

- Фотореле + реле времени
- Вспом. выход для управления силовым модулем 19.91 (1CO 16А), управление от фотозлемента
- Фотозлемент в комплекте

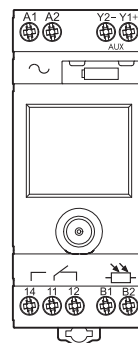
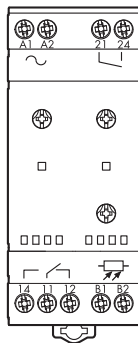

### Характеристики контактов

Контактная группа (конфигурация)		1 CO (SPDT) + 1 NO (SPST-NO)	1 CO (SPDT) + 1 доп. выход*
Номинальный ток/Макс. пиковый ток	A	12 / 24 (120 – 5 мс)	16 / 30 (120 – 5 мс)
Ном. напряжение/Макс. напряжение	B ~	250 / 400	250 / 400
Номинальная нагрузка AC1	ВА	3,000	4,000
Номинальная нагрузка AC15 (230 В ~)	ВА	750	750
Ном. мощность (230 В) потр. ламп: накаливания	Вт	2,000	2,000
компенсированные люминесцентные	Вт	750	750
некомпенсированные люминесцентные	Вт	1,000	1,000
галогенная	Вт	2,000	2,000
Мин. коммутируемая мощность	мВт(В/мА)	1,000 (10 / 10)	1,000 (10 / 10)
Стандартный материал контакта		AgSnO <sub>2</sub>	AgSnO <sub>2</sub>

### Напряжение питания

Номин. напряж. (U <sub>N</sub> )	В AC (50/60 Гц)	230	230
	DC	—	—
Ном. мощн.	ВА (50 Гц)/ Вт	7.4 / 2.8	6.6 / 2.9
Рабочий диапазон	В AC (50 Гц)	(0.8 ...1.1) U <sub>N</sub>	(0.8 ...1.1) U <sub>N</sub>
	DC	—	—

### Технические параметры

Электр. долговечность при ном. нагрузке	AC1 циклов	100 · 10 <sup>3</sup>	100 · 10 <sup>3</sup>
Задание порога:	Станд. диапазон лк	1...80	2...150
	Выс. диап. лк	20...1,000	—
Гистерезис (коэффиц. переключ. Вкл/Выкл)		1.25	Δ = 3 лк
Время задержки ВКЛ/ВЫКЛ	с	15 / 30	25 / 50
Внешний температурный диапазон	°C	-20...+50	-20 ... + 50
Категория защит ы: фотореле/фото-элемент		IP 20 / IP 54	IP 20 / IP 54

### Сертификация (в соответствии с типом)



**Информация по заказам**

Пример: 11 серия фотореле с внешним фотоэлементом (в комплекте), с реле времени, контакт 1 СО 16 А, питание 230 В АС.

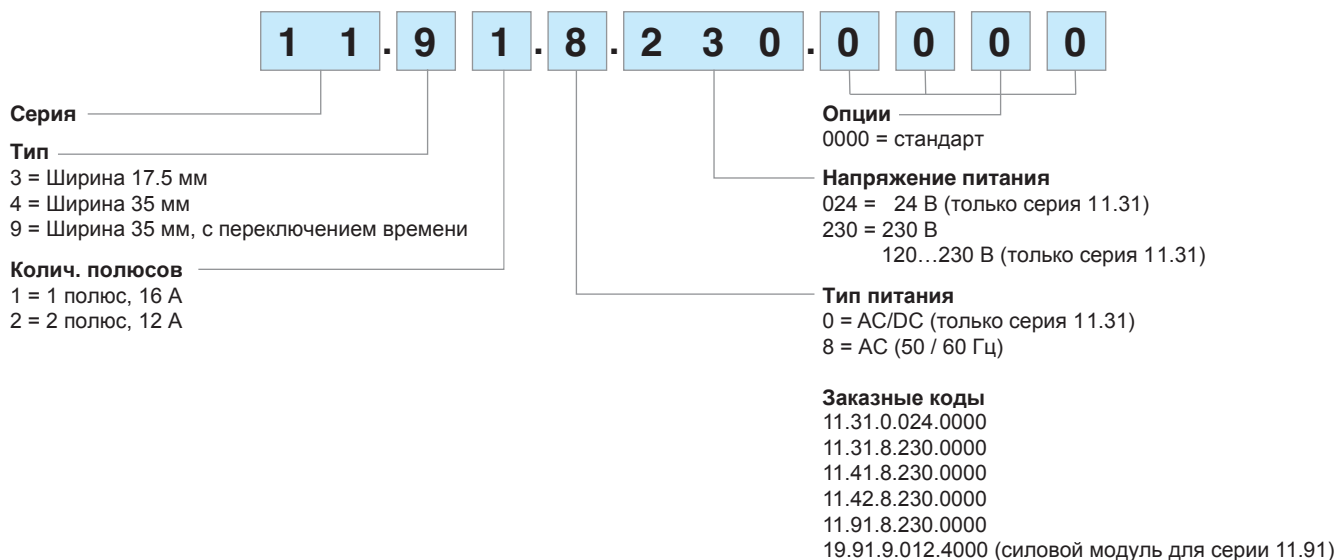
**Технические параметры**

Изоляция		Электрическая прочность	Сигнальный импульс (1.2/50 мкс)			
	между пит. и контактами	4,000 В АС	6 кВ			
	между питанием и фотоэлементом	2,000 В АС	4 кВ			
	между откр. контактами	1,000 В АС	1.5 кВ			
Характеристики ЭМС						
Тип теста		Стандарт	11.31	11.41 / 42 / 91		
Электростатический разряд	контактный разряд	EN 61000-4-2	4 кВ			
	возд. разряд	EN 61000-4-2	8 кВ			
Излучаемое электромагнитное поле (80 ... 1,000 МГц)		EN 61000-4-3	10 В/м			
Быстрые переходы (выброс 5/50 нс, 5 и 100 кГц)	при разрыве питания	EN 61000-4-4	3 кВ	4 кВ		
	на соедин. фотоэлемента	EN 61000-4-4	3 кВ	4 кВ		
Пулсации напряж. при разрыве питания (выброс 1.2/50 мкс)	обычный реж.	EN 61000-4-5	4 кВ			
	дифференциальный режим	EN 61000-4-5	3 кВ	4 кВ		
Напряжения станд. высокочастотного реж. при разр. пит. (0.15...80 МГц)		EN 61000-4-6	10 В			
	на фотоэлемент	EN 61000-4-6	3 В			
Падение напряжения		70 % U <sub>N</sub> , 40 % U <sub>N</sub>	10 циклов			
Кратковременные прерывания		EN 61000-4-11	10 циклов			
Высокочастотная наведенное излучение		0.15...30 МГц	класс В			
Излучаемые выбросы		30...1,000 МГц	класс В			
Клеммы						
⊕ Момент затяжки винтов		0.8 Нм				
Макс. размер провода	одножильный кабель	1 x 6 / 2 x 4 мм <sup>2</sup>	1 x 10 / 2 x 12 AWG			
	многожильный кабель	1 x 4 / 2 x 2.5 мм <sup>2</sup>	1 x 12 / 2 x 14 AWG			
Длина кабеля		9 мм				
Прочее						
Кабельный наконечник фотоэлемента		7.5 ... 9 мм				
Макс. длина кабеля реле до фотоэлемента		50 м (2 x 1.5 мм <sup>2</sup> )				
Предустановленный порог		10 лк				
Потери мощности		<b>11.31</b>	<b>11.41</b>	<b>11.42</b>	<b>11.91</b>	
		реж. ожид.	0.3 Вт	1.3 Вт	1.4 Вт	1.4 Вт
		без контактного тока	0.9 Вт	2.0 Вт	2.8 Вт	2.9 Вт
		при номин. токе	1.7 Вт	2.6 Вт	3.8 Вт	3.5 Вт

### Схемы электрических соединений

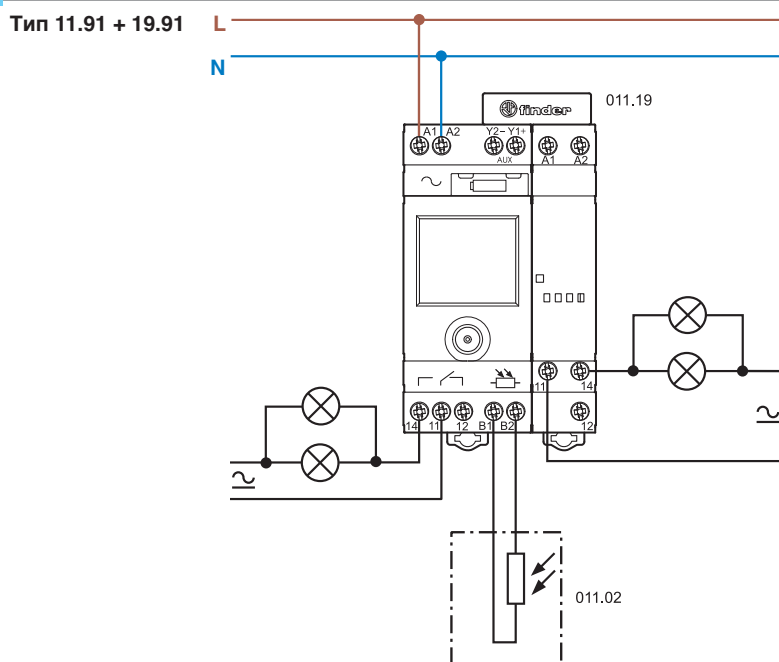
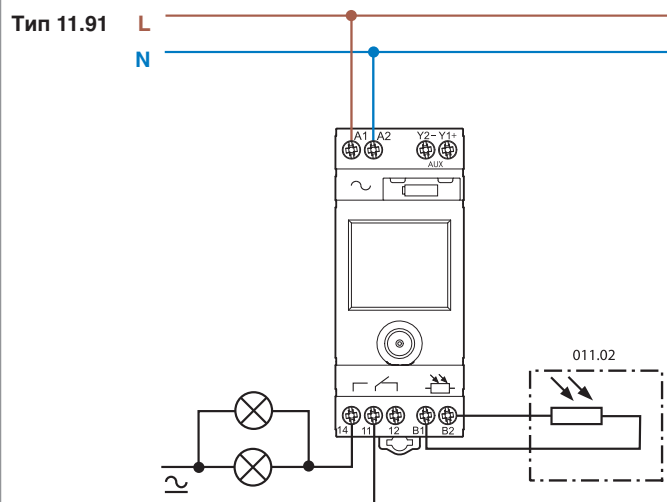
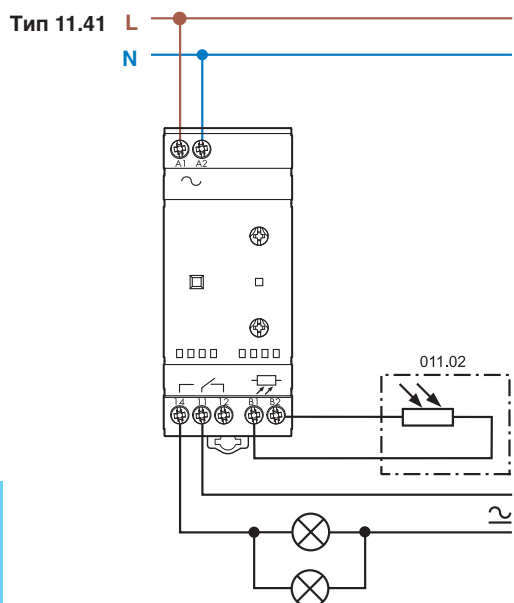
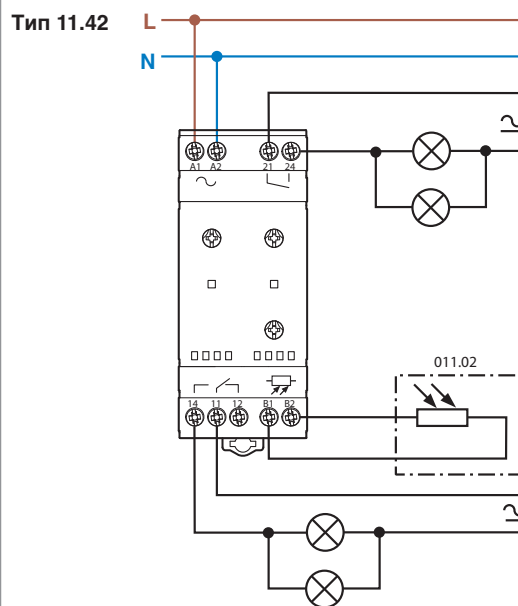
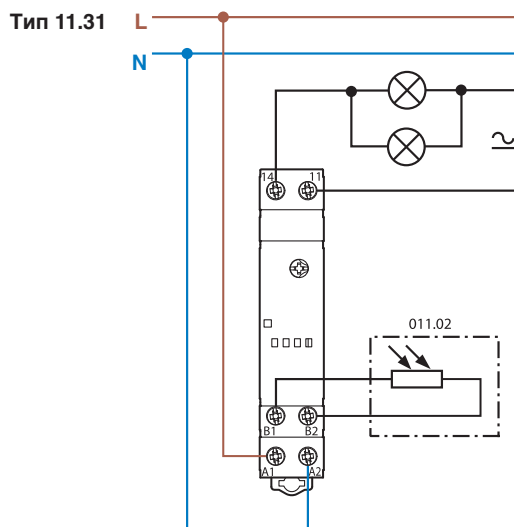

## Преимущество запатентованной схемы “Нулевой гистерезис”

гарантирует надежное переключение без потерь энергии

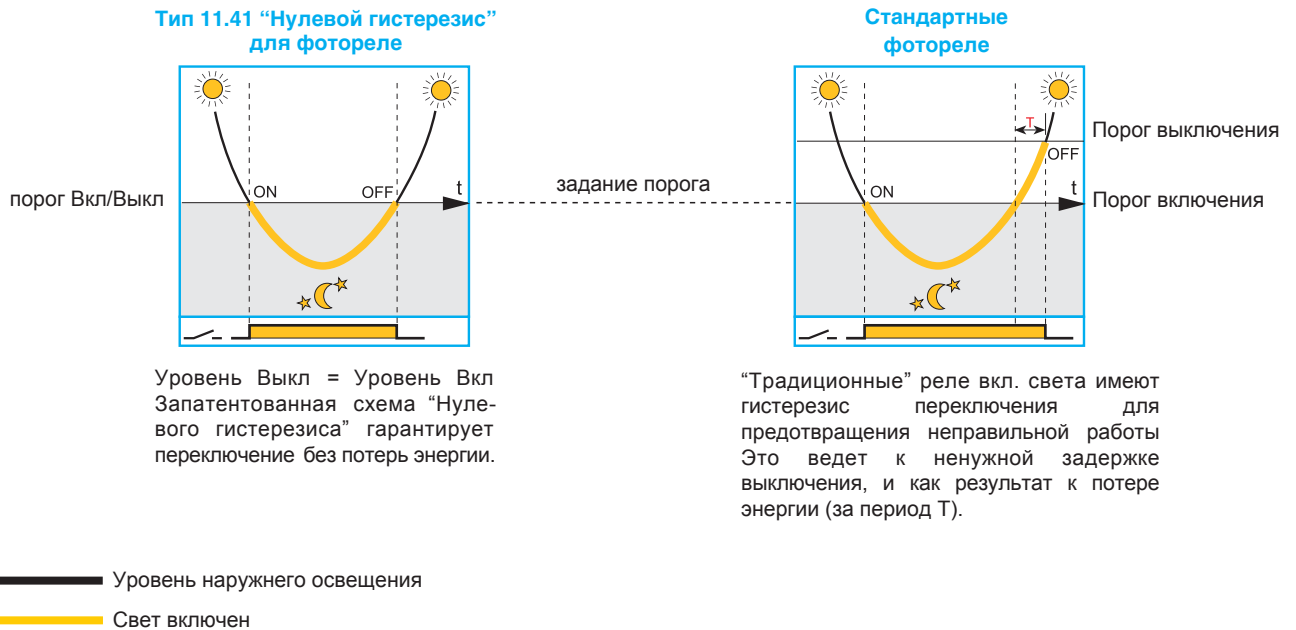

## Преимущество технологии “Компенсация засветки”:

Запатентованная технология “компенсация засветки” позволяет избежать эффектов частых ламповых колебаний между Вкл и Выкл

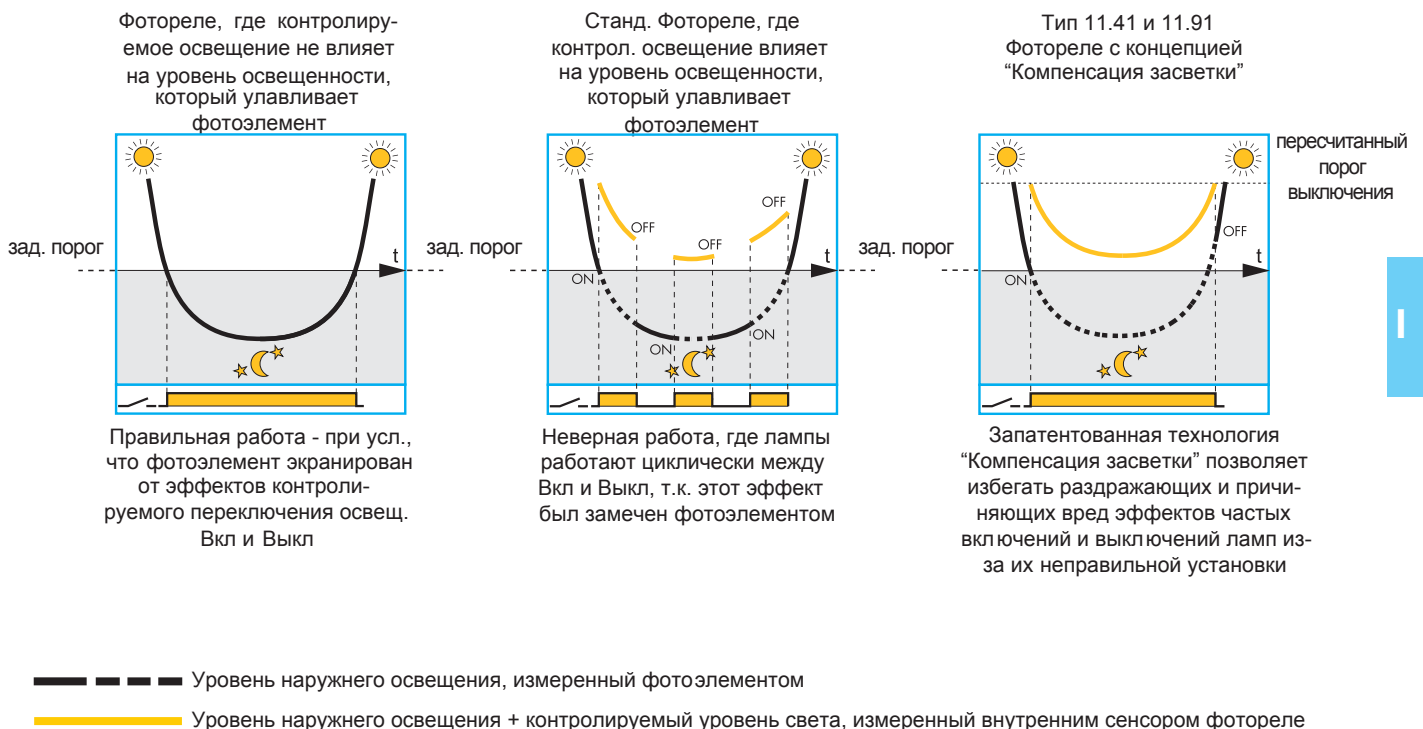

### Замечания

1. Всегда следует стараться правильно произвести установку фотореле, когда свет от ламп не влияет на уровень света, который улавливает фотозаэлемент. Технология “компенсация засветки” сможет помочь Вам, когда это полностью недостижимо для обычных фотореле. Следует принимать во внимание, что фотореле с этой технологией имеют незначительную задержку времени выключения.
2. Эффект компенсации засветки неэффективен, когда освещенность контролируемого и внешнего света превышает: 200 люкс для серии 11.91, 160/2,000 люкс для станд./выс. диапазона серии 1 1.41
3. Типы 11.91 и 11.41 совместимы с газоразрядными лампами, которые достигают полной выходной мощности через 10 мин, с того момента, как электронная схема проконтролирует исходящий свет в период 10 мин, чтобы получить реальную оценку вклада этого освещения в общий уровень освещенности.



### Функции серии 11.91

	Время Выкл	Время Вкл		Пример работы
	NO	NO		Работает как стандартное фотореле
11 14	YES	NO		Работа при условиях, когда освещение не требуется с 22:00
	YES	YES		Работа при условиях, когда освещение не требуется между 1 и 5 часами ночи
AUX Y1 Y2				Дополнительный выход - Фотореле без переключения времени

Все функции могут быть заданы с помощью джойстика на передней панели и потом будут отображены на дисплее.



#### Режим отображения

При нормальной работе и питании от источника переменного тока, отображается следующее:

- текущее время- текущий уровень освещенности (верхние деления)
- заданный уровень порога освещенности (нижние деления)
- статус Открыто/Закрты выходных контактов 11-14
- Символ "месяц" (в том случае, если текущий уровень освещенности ниже, чем пороговый). Он также показывает, что вспомогательный выход включен, несмотря на то, что главные выходные контакты 11-14 могут быть включены, в зависимости от программы расписаний
- символ "chrono" отображается, если время выключения активизировано.

Из режима отображ. можно перейти в режим программир. или настройки при коротком или долгом (>2с) нажатии соотв. по центру джойстика. Из режима отобр. также возможно войти в Основной режим, где (независимо от уровня освещ. и и программы расписаний) выходные контакты 11-14 принудительно переключены в сост. Вкл или Выкл долгим (>2с) нажатием на верхний или нижний сектора соотв. Далее отображается символ "рука". Долгое нажатие на противоположный сектор сбросит этот режим.

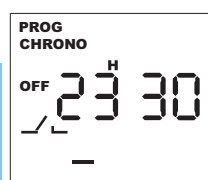

#### Режим программирования

В этом режиме можно задать пороговый уровень освещенности, активизировать и задать время Выкл, активиз. и задать время Вкл. Коротким нажатием на левый или правый сектор можно переходить от одного шага программы к другому (принимая заданные значения). На любом шаге программы можно изменять набор значений коротким нажатием на верхний или нижний сектор джойстика. Долгое нажатие (>1с) позволяет быстро увеличивать (уменьшать) значения. Короткое нажатие на центр джойстика возобновит режим отображения.

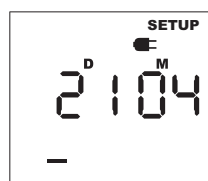

#### Режим настройки

В этом режиме можно задать текущий год, месяц, день, часы и минуты(в таком порядке) и для активизации европейского режима "Переход на летнее время".

Коротким нажатием на левый или правый сектор можно переходить от одного шага программы к другому (принимая заданные значения). На любом шаге программы можно изменять набор значений коротким нажатием на верхний или нижний сектор джойстика. Долгое нажатие (>1с) позволяет быстро увеличивать (уменьшать) значения. Короткое нажатие на центр джойстика возобновит режим отображения.

Замечание: прибор поставляется с заданным на заводе-изготовителе центральноевропейским временем и автоматическим переходом на летнее время.

#### Режим выключенного питания

Если реле не подключено к источнику AC 230 В, то устройство входит в режим отключенного питания и для гарантии продолжительной работы встроенной резервной батареи только часы остаются активными. Дисплей выключается и другие действия (включая измерение освещенности) не производятся.

Нажатием на джойстик в состоянии выключенного питания возможно "разбудить" устройство и войти в режим программирования или настройки (появится символ "штепсель"); если после 1 минуты устройство неактивно, то режим выключенного питания возобновляется.

Замечание: при отключенном питании, режим программирования или настройки потребляет больший ток, чем при подключенном питании, тем самым воздействуя на заряд батареи.

**Вспомогательный выход**

Фотореле 11.91 имеет вспомогательный выход - твердотельное реле, которое обеспечивает управление силовым модулем 19.91.9.012.4000, который может коммутировать дополнительную нагрузку 1СО 16А. Модуль подключается к фотореле с помощью перемычки 011.19 на клеммы Y1-Y2. Либо на этот выход можно подключить внешнее реле (например, интерфейсный модуль 38-48-4С-58 серий) с катушкой номиналом 12В DC, 80 мА, длина провода не должна превышать 40 см. Вспомогательный выход управляется исключительно от сигнала фотореле. При этом управление основным выходным контактом 11.91 возможно как от фотореле, так и от встроенного реле времени.

**19.91 Характеристики силового модуля**

Контактная группа (конфигурация)		1 СО (SPDT)
Номинальный ток/Макс. пиковый ток ( $I_N/I_{max}$ )	A	16 / 30 (120 А – 5 мс)
Ном. напряжение/Макс. напряжение ( $U_N/U_{max}$ )	B AC	250 / 400
Номинальная нагрузка AC1 (230 В пер. ток)	BA	750
Ном. мощность (230 В) потр. ламп:	накаливания Вт	2,000
	скомпенсированные люминесцентные Вт	750
Номин. напряж. ( $U_N$ )	B DC	12
Внешний температурный диапазон	°C	-20...+50
Категория защиты		IP 20

**11.31/41/42**

Светодиод	Напряжение питания	Номер вых. контакта	
		11.41 / 11.42	11.31
—	Выкл	Открыт	Открыт
	Вкл	Открыт	Открыт
	Вкл	Открыт (тактирование для закрыто вкл)	Открыт (тактирование для закрыто вкл)
	Вкл	Закрыт	Закрыт
	Вкл	Закрыт (тактирование для открыто вкл)	Закрыт (тактирование для открыто вкл)
	Вкл	Фиксированная позиция (Вкл или Выкл на селекторе)	—

### Габариты

11.31  
Винтовые клеммы

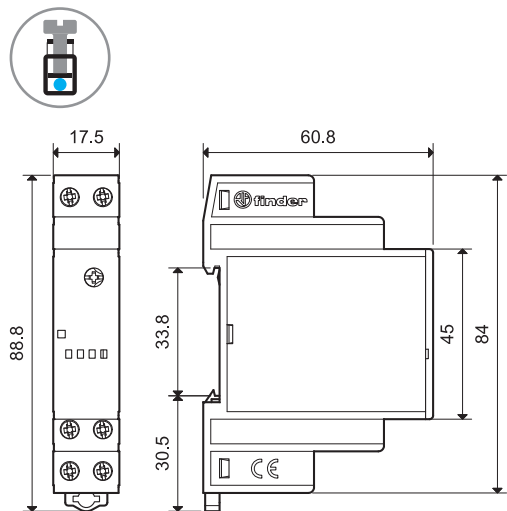

11.42  
Винтовые клеммы

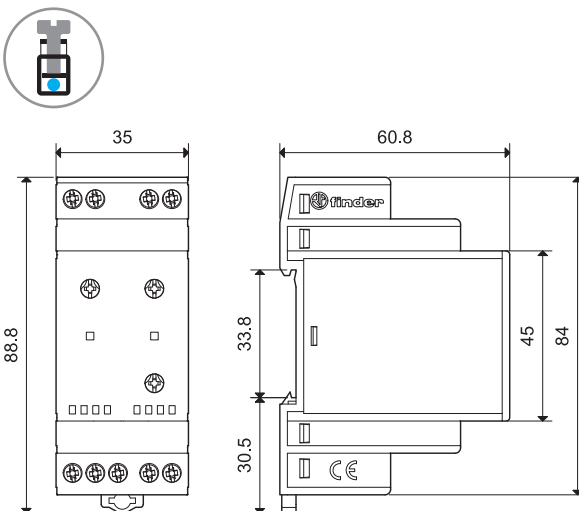

11.41  
Винтовые клеммы

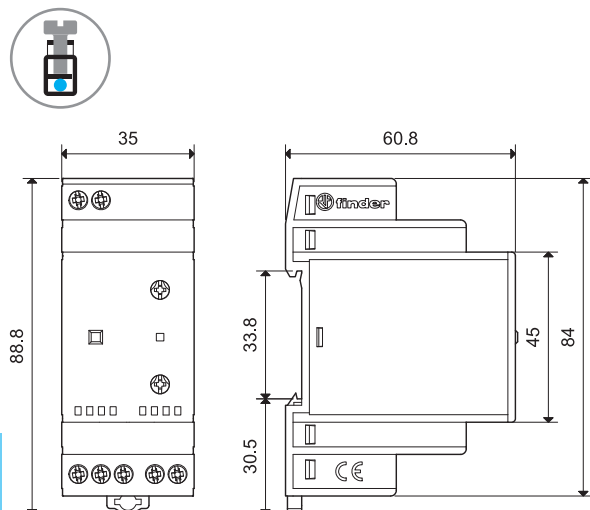

11.91  
Винтовые клеммы

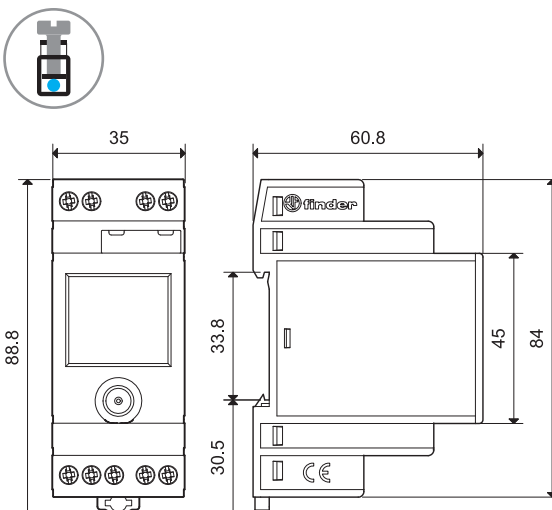

19.91 (Силовой модуль для фотореле 11.91)  
Винтовые клеммы

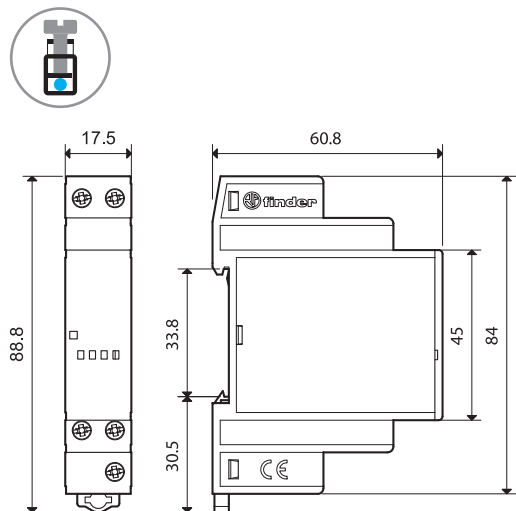

Фотореле 11.91 + Силовой модуль 19.91  
Винтовые клеммы

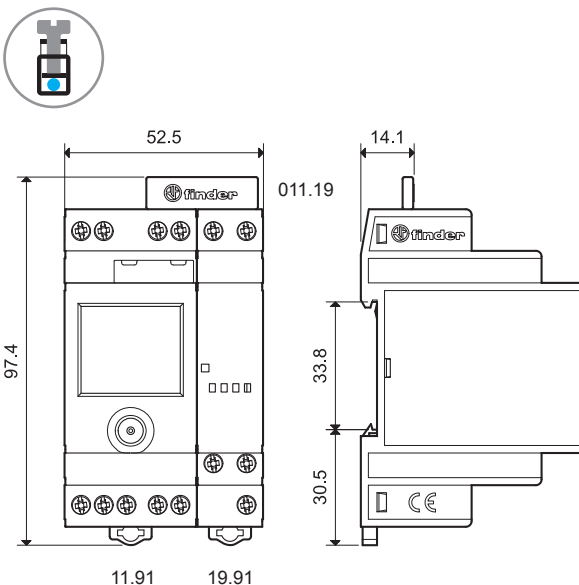

**Аксессуары**

**011.02**
**Внешний фотоэлемент** (поставляется вместе с фотореле)

**011.02**

- Внешний температурный диапазон: -40...+70 °С
- Фотоэлемент не содержит кадмий
- не поляризован
- двойная изоляция по отношению к кабелю питания фотореле
- не совместим со старыми моделями фотореле 11.01 и 11.71 (используются с 011.00 фотоэлементом)

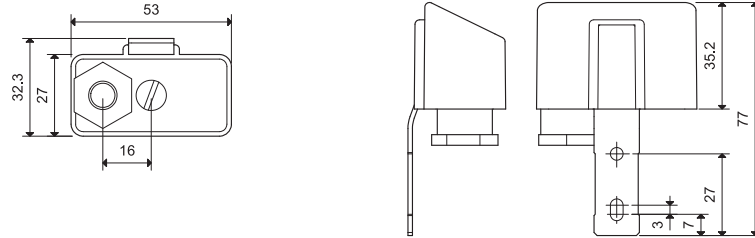

**011.03**
**Внешний фотоэлемент для монтажа заподлицо** (Категория защиты: IP66/67)

**011.03**

- Внешний температурный диапазон: -40...+70 °С
- Фотоэлемент не содержит кадмий
- не поляризован
- двойная изоляция по отношению к кабелю питания фотореле
- не совместим со старыми моделями фотореле 11.01 и 11.71
- В комплекте с фотореле (код заказа POA)

**Кабель для подключения**

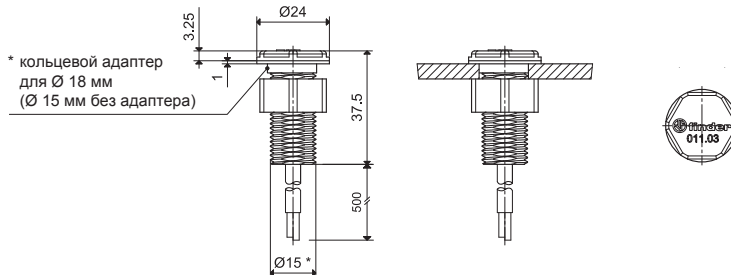
Материал		ПВХ, негорючий
Размер проводника	мм <sup>2</sup>	0.5
Длина кабеля	мм	500
Диаметр кабеля	мм	5.0
Рабочее напряжение	В	300/500
Тестовое напряжение, кабель	кВ	2.5
Макс. температура	°С	+90

**011.01**
**Адаптер для установки на панель** (поставляется вместе с фотореле), ширина 35 мм

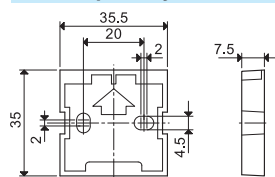
**011.01**

**011.19**
**2-полюсная перемычка** (для вспомогательных модулей 19.91)

**011.19**

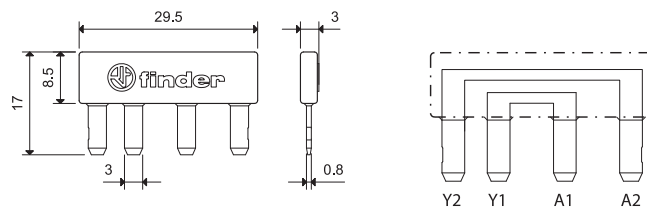
Для соединения вспом. вых.11.91 (Y1-Y2) с силовым модулем 19.91 (A1-A2)

**019.01**
**Маркировочная этикетка**, для моделей 11.41 и 11.42, пластик, 1 шт, 17x25.5 мм

**019.01**



**12 Серия - Реле времени 16 А**

**Механические реле времени**  
- с суточной программой\*  
- с недельной программой\*\*

**Тип 12.01**

- Суточное
- 1 CO 16 А
- Ширина 35.8 мм
- Установка на рейку 35 мм

**Тип 12.11**

- Суточное
- 1 NO 16 А
- Ширина 17.5 мм
- Установка на рейку 35 мм

**Тип 12.31-0000**

- Суточное
- 1 CO 16 А
- 72 x 72 мм
- Установка на переднюю панель

**Тип 12.31-0007**

- Недельное
- 1 CO 16 А
- 72 x 72 мм
- Установка на переднюю панель

- Минимальный временной интервал:  
1 ч (12.31-0007)  
30 мин (12.01)  
15 мин (12.11 - 12.31-0000)

\* Одинаковая программа каждый день

\*\* Различные программы для каждого из 7 дней недели

См. чертежи на стр. 471-472

**Характеристики контактов**

Конфигурация контактов	1 CO (SPDT)	1 NO (SPST-NO)	1 CO (SPDT)
Номинальный ток/макс. пиковый ток	A	16/—	16/—
Ном. напряжение/макс. напряжение	B AC	250/—	250/—
Номинальная нагрузка AC1	BA	4000	4000
Номинальная нагрузка AC15 (230 В AC)	BA	750	420
Номинальная мощность ламп:			
Ном. мощн. лампы накалив. (230 В) Вт		2000 (NO контакт)	2000
Компенс. люминесц. светильник (230 В) Вт		750 (NO контакт)	750
Некомпенс. люминесц. светильник (230 В) Вт		1000 (NO контакт)	1000
Галогенный светильник (230 В) Вт		2000 (NO контакт)	2000
Мин. коммутируемая мощность	mВт (В/мА)	1000 (10/10)	1000 (10/10)
Стандартный материал контактов		AgSnO <sub>2</sub>	AgCdO

**Характеристики питания**

Номин. напряж. (U <sub>N</sub> )	B AC (50/60 Гц)	230	230	120 - 230
	B DC	—	—	—
Ном. мощн. AC/DC	BA (50 Гц)/Вт	2/—	2/—	2/—
Рабочий диапазон	AC (50 Гц)	(0.85...1.1)U <sub>N</sub>	(0.85...1.1)U <sub>N</sub>	(0.85...1.1)U <sub>N</sub>
	DC	—	—	—

**Технические данные**

Электр. долговечность при ном. нагрузке AC1	циклов	50 · 10 <sup>3</sup>	50 · 10 <sup>3</sup>	50 · 10 <sup>3</sup>
Тип реле времени		суточное	суточное	суточное   недельное
Интервалы переключения/день		48	96	96   24 (168/неделя)
Мин. интервал переключения	мин	30	15	15   60
Погрешность	сек/день	1.5	1.5	1.5
Внешний температурный диапазон	°C	-5...+50	-5...+50	-10...+50
Категория защиты		IP 20	IP 20	IP 20

**Сертификация** (в соответствии с типом)

**12.01**

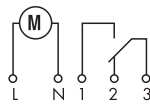

- Механическое суточное реле времени
- 1 CO 16 А
- Установка на рейку 35 мм (EN 60715)

**12.11**

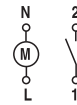
- Механическое суточное реле времени
- 1 NO 16 А
- Установка на рейку 35 мм (EN 60715)

**12.31**

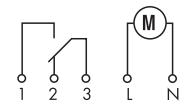
- Механическое суточное или недельное реле времени
- 1 CO 16 А
- Установка на переднюю панель



**Тип 12.51**

Цифровое реле времени (с аналоговым циферблатом), с суточной/недельной программой

- Программирование традиционным методом при помощи джойстика или интеллектуальным методом при помощи смартфонов с протоколом NFC
- Минимальный временной интервал - 30 минут
- Простое конфигурирование суточных или недельных программ

**Тип 12.81**

Цифровое астрономическое реле

- Программирование традиционным методом при помощи джойстика или «интеллектуальным» методом при помощи смартфонов с протоколом NFC
- Программа Астро: расчет времени восхода и захода солнца по дате и географическим координатам объекта
- Дополнительный сдвиг временной программы (к периоду включения по программе Astro)
- Координаты объекта вводятся по почтовому коду (для стран Европы), либо по географическим координатам
- Функция «Поправка времени» позволяет корректировать время переключения (до + - 90 мин., с шагом 10 мин.)
- Переход на летнее/зимнее, европейское, австралийское и бразильское время
- Выходной контакт: 1 CO 16 А
- ЖК-индикация состояния, настройка и программирование
- Блокировка 4-значным PIN-кодом
- Дисплей с подсветкой
- Питание от батареи в режиме настройки и программирования, простой доступ к батарее с фронтальной стороны прибора
- Защитное разделение питания и контактов
- Ширина модуля 35 мм
- Установка на рейку 35 мм (EN 60715)
- Контакты не содержат кадмий

См. чертежи на стр. 359-360

**Характеристики контактов**

Конфигурация контактов

1 CO (SPDT)

1 CO (SPDT)

Номинальный ток/макс. пиковый ток

А 16/30 (120 А - 5 мс)

16/30 (120 А - 5 мс)

Ном. напряжение/макс. напряжение

В AC 250/400

250/400

Номинальная нагрузка AC1

ВА 4000

4000

Номинальная нагрузка AC15 (230 В AC)

ВА 750

750

Номинальная мощность ламп:

Накаливания/галогенные 230 В Вт

2000

2000

Люминесцентные трубки с электронным балластом Вт

1000

1000

Люминесцентные трубки с электромагнитным балластом Вт

750

750

КЛЛ Вт

400

400

СД 230 В Вт

400

400

Галогенные или светодиодные НН с электронным балластом, Вт

400

400

Галогенные или светодиодные НН с электромагнитным балластом, Вт

800

800

Мин. коммутируемая мощность

мВт (В/мА) 1000 (10/10)

1000 (10/10)

Стандартный материал контактов

AgSnO<sub>2</sub>

AgSnO<sub>2</sub>

**Характеристики питания**

Номин. напряж. (U<sub>N</sub>)

В AC (50/60 Гц)

110...230

110...230

В DC

110...230

110...230

Ном. мощн. AC/DC

ВА (50 Гц)/Вт

2.8/0.9

2.8/0.9

Рабочий диапазон

AC (50 Гц)

(0.8...1.15)U<sub>N</sub>

(0.8...1.15)U<sub>N</sub>

DC

(0.8...1.15)U<sub>N</sub>

(0.8...1.15)U<sub>N</sub>

**Технические данные**

Электр. долговечность

при ном. нагрузке AC1

циклов 100 · 10<sup>3</sup>

100 · 10<sup>3</sup>

Интервалы переключения

48

—

Мин. интервал переключения

мин 30

—

Погрешность

сек/день 1

1

1

Внешний температурный диапазон

°C -20...+50 (см. стр. 7, диаграмма L12)

-20...+50 (см. стр. 7, диаграмма L12)

Категория защиты

IP 20

IP 20

Сертификация (в соответствии с типом)



NEW 12.51



- Цифровое реле времени
- 1 CO 16 А

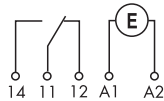

NEW 12.81



- Цифровое астрономическое реле
- 1 CO 16 А

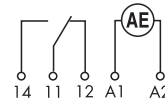

**12 Серия - Реле времени 16 А**

**Цифровое реле времени, с недельным программированием**  
 - Программирование традиционным методом при помощи джойстика или «интеллектуальным» методом при помощи смартфонов с протоколом NFC

**Тип 12.61**  
 - 1 CO 16 А

**Тип 12.62**  
 - 2 CO 16 А

- **Функции:**  
 ВКЛ, ВЫКЛ;  
 Импульсы: 1 сек...59 мин
- Минимальный временной интервал - 1 минута
- Переход на летнее/зимнее, европейское, австралийское и бразильское время
- ЖК-индикация состояния, настройка и программирование
- Блокировка 4-значным PIN-кодом
- Дисплей с подсветкой
- Питание от батареи в режиме настройки и программирования, простой доступ к батарее с фронтальной стороны прибора
- Защитное разделение питания и контактов
- Ширина модуля 35 мм
- Установка на рейку 35 мм (EN 60715)
- Контакты не содержат кадмий

См. чертежи на стр. 359-360

**Характеристики контактов**

Конфигурация контактов	1 CO (SPDT)	2 CO (DPDT)
Номинальный ток/макс. пиковый ток	А	16/30 (120 А - 5 мс)
Ном. напряжение/макс. напряжение	В AC	250/400
Номинальная нагрузка AC1	ВА	4000
Номинальная нагрузка AC15 (230 В AC)	ВА	750
Номинальная мощность ламп:		
Накаливания/галогенные 230 В Вт	2000	2000
Люминесцентные трубки с электронным балластом Вт	1000	1000
Люминесцентные трубки с электромагнитным балластом Вт	750	750
КЛЛ Вт	400	400
СД 230 В Вт	400	400
Галогенные или светодиодные НН с электронным балластом, Вт	400	400
Галогенные или светодиодные НН с электромагнитным балластом, Вт	800	800
Мин. коммутируемая мощность	мВт (В/мА)	1000 (10/10)
Стандартный материал контактов	AgSnO <sub>2</sub>	AgSnO <sub>2</sub>

**Характеристики питания**

Номин. напряж. (U <sub>N</sub> )	В AC (50/60 Гц)	110...230	110...230
	В DC	110...230	110...230
Ном. мощн. AC/DC	ВА (50 Гц)/Вт	2.8/0.9	2.8/0.9
Рабочий диапазон	AC (50 Гц)	(0.8...1.1)U <sub>N</sub>	(0.8...1.1)U <sub>N</sub>
	DC	(0.8...1.1)U <sub>N</sub>	(0.8...1.1)U <sub>N</sub>

**Технические данные**

Электр. долговечность при ном. нагрузке AC1	циклов	100 · 10 <sup>3</sup>	100 · 10 <sup>3</sup>
Тип реле времени		Недельное	Недельное
Ячейки памяти для переключения времени		50	50
Мин. время самонастройки	мин	1	1
Погрешность	сек/день	1	1
Внешний температурный диапазон	°C	-20...+50 (см. стр. 7, диаграмма L12)	-20...+50 (см. стр. 7, диаграмма L12)
Категория защиты		IP 20	IP 20

**Сертификация** (в соответствии с типом)



**NEW 12.61**



- Недельное программирование
- 1 CO 16 А
- ВКЛ, ВЫКЛ; импульсы

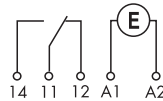

**NEW 12.62**



- Недельное программирование
- 2 CO 16 А
- ВКЛ, ВЫКЛ; импульсы

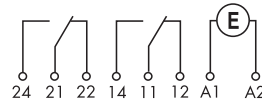



## 12 Серия - Реле времени 16 А

**Еженедельное реле времени Astro**

- Программирование традиционным методом при помощи джойстика или «интеллектуальным» методом при помощи смартфонов с протоколом NFC
- Программа Астро: расчет времени восхода и захода солнца по дате и географическим координатам объекта

**Тип 12.A1**

- 1 CO 16 А

**Тип 12.A2**

- 2 CO 16 А

- Функции:  
ВКЛ Астро, ВЫКЛ Астро;  
ВКЛ, ВЫКЛ; Импульсы 1 сек...59 мин
- Координаты места вводятся по почтовому коду (для стран Европы)
- Функция "Поправка времени": позволяет корректировать время переключения (до + - 90мин., с шагом 1 мин.)
- Минимальный временной интервал - 1 минута
- Переход на летнее/зимнее, европейское, австралийское и бразильское время
- ЖК-индикация состояния, настройка и программирование
- Блокировка 4-значным PIN-кодом
- Дисплей с подсветкой
- Питание от батареи в режиме настройки и программирования, простой доступ к батарее с фронтальной стороны прибора
- Защитное разделение питания и контактов
- Ширина модуля 35 мм
- Установка на рейку 35 мм (EN 60715)
- Контакты не содержат кадмий

См. чертежи на стр. 359-360

**Характеристики контактов**

Конфигурация контактов	1 CO (SPDT)	2 CO (DPDT)
Номинальный ток/макс. пиковый ток	A	16/30 (120 А - 5 мс)
Ном. напряжение/макс. напряжение	В AC	250/400
Номинальная нагрузка AC1	ВА	4000
Номинальная нагрузка AC15 (230 В AC)	ВА	750
Номинальная мощность ламп:		
Накаливания/галогенные 230 В Вт	2000	2000
Люминесцентные трубки с электронным балластом Вт	1000	1000
Люминесцентные трубки с электромагнитным балластом Вт	750	750
КЛЛ Вт	400	400
СД 230 В Вт	400	400
Галогенные или светодиодные НН с электронным балластом, Вт	400	400
Галогенные или светодиодные НН с электромагнитным балластом, Вт	800	800
Мин. коммутруемая мощность	мВт (В/мА)	1000 (10/10)
Стандартный материал контактов	AgSnO <sub>2</sub>	AgSnO <sub>2</sub>

**Характеристики питания**

Номин. напряж. (U <sub>N</sub> )	В AC (50/60 Гц)	110...230	110...230
	В DC	110...230	110...230
Ном. мощн. AC/DC	ВА (50 Гц)/Вт	2.8/0.9	2.8/0.9
Рабочий диапазон	AC (50 Гц)	(0.8...1.1)U <sub>N</sub>	(0.8...1.1)U <sub>N</sub>
	DC	(0.8...1.1)U <sub>N</sub>	(0.8...1.1)U <sub>N</sub>

**Технические данные**

Электр. долговечность при ном. нагрузке AC1	циклов	100 · 10 <sup>3</sup>	100 · 10 <sup>3</sup>
Тип реле времени		Недельное	Недельное
Ячейки памяти для переключения времени		50	50
Мин. время самонастройки	мин	1	1
Погрешность	сек/день	1	1
Внешний температурный диапазон	°C	-20...+50 (см. стр. 7, диаграмма L12)	-20...+50 (см. стр. 7, диаграмма L12)
Категория защиты		IP 20	IP 20

**Сертификация** (в соответствии с типом)

**NEW 12.A1**

- Недельное программирование
- 1 CO 16 А
- ВКЛ, ВЫКЛ; импульсы

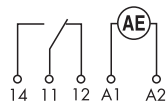
**NEW 12.A2**

- Недельное программирование
- 2 CO 16 А
- ВКЛ, ВЫКЛ; импульсы

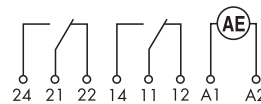

**Электронные цифровые реле времени**  
 - Недельная программа  
 - Настройка при помощи кнопок

**Тип 12.21**  
 - 1 CO 16 А  
 - Ширина 35.8 мм

**Тип 12.22**  
 - 2 CO 16 А  
 - Ширина 35.8 мм

**Тип 12.71**  
 - 1 CO 16 А  
 - Ширина 17.8 мм

- Минимальный временной интервал - 1 минута
- Встроенная батарея для настройки без питания
- Функция выходного импульса: 1 с... 59:59 (мм:сс)
- Автоматическая регулировка для экономии энергии в дневное время
- Установка на рейку 35 мм (EN 60715)



- Цифровое недельное реле времени
- 1 CO 16 А

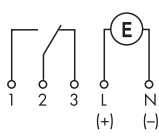

- Цифровое недельное реле времени
- 2 CO 16 А

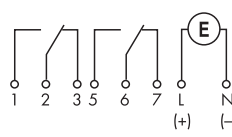

- Цифровое недельное реле времени
- 1 CO 16 А
- Ширина 17.8 мм

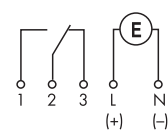

См. чертежи на стр. 359-360

Характеристики контактов		12.21	12.22	12.71
Конфигурация контактов		1 CO (SPDT)	2 CO (DPDT)	1 CO (SPDT)
Номинальный ток/макс. пиковый ток	A	16/30	16/30	16/30
Ном. напряжение/макс. напряжение	V AC	250/—	250/—	250/—
Номинальная нагрузка AC1	ВА	4000	4000	4000
Номинальная нагрузка AC15 (230 В AC)	ВА	750	750	420
Номинальная мощность ламп:				
Накаливания/галогенные 230 В Вт		1200	1200	400
Люминесцентные трубки с электронным балластом Вт		500	500	100
Люминесцентные трубки с электромагнитным балластом Вт		400	400	100
КЛЛ Вт		300	300	50
СД 230 В Вт		300	300	50
Галогенные или светодиодные НН с электронным балластом, Вт		300	300	50
Галогенные или светодиодные НН с электромагнитным балластом, Вт		500	500	100
Мин. коммутлируемая мощность	мВт (В/мА)	1000 (10/10)	1000 (10/10)	1000 (10/10)
Стандартный материал контактов		AgCdO	AgCdO	AgNi
Характеристики питания		12.21	12.22	12.71
Номин. напряж. (U <sub>N</sub> )	V AC (50/60 Гц)	—	—	230
	V AC/DC	12 - 24	24	—
Ном. мощн. AC/DC	ВА (50 Гц)/Вт	1.4/1.4	1.4/1.4	2/—
Рабочий диапазон	AC (50 Гц)	(0.9...1.1)U <sub>N</sub>	(0.9...1.1)U <sub>N</sub>	(0.9...1.1)U <sub>N</sub>
	DC	(0.9...1.1)U <sub>N</sub>	(0.9...1.1)U <sub>N</sub>	(0.9...1.1)U <sub>N</sub>
Технические данные		12.21	12.22	12.71
Электр. долговечность при ном. нагрузке AC1	циклов	50 · 10 <sup>3</sup>	50 · 10 <sup>3</sup>	50 · 10 <sup>3</sup>
Тип реле времени		недельное	недельное	недельное
Ячейки памяти для времени переключения		30	30	30
Мин. интервал переключения	мин	1	1	1
Погрешность	сек/день	0.5	0.5	0.5
Внешний температурный диапазон	°C	-30...+55	-30...+55	-30...+55
Категория защиты		IP 20	IP 20	IP 20
Сертификация (в соответствии с типом)		CE EAC PG		

\* Ячейки памяти для времени переключения можно использовать более одного раза, например для разных дней недели.

### Информация по заказам

Пример: Серия 12 - цифровое реле времени с аналоговым циферблатом, 1 CO 16 А (110...230) В АС

**1 2 . 5 1 . 8 . 2 3 0 . 0 0 0 0**

- Серия**
- Тип**
- 0 = суточное, ширина 35.8 мм
  - 1 = суточное, ширина 17.5 мм
  - 2 = недельное, ширина 35.8 мм
  - 3 = суточное или недельное, ширина 72 x 72 мм
  - 5 = цифровое, с аналоговым циферблатом, программирование NFC, ширина 35 мм
  - 6 = недельное, программирование NFC, ширина 35 мм
  - 7 = недельное, ширина 17.5 мм
  - 8 = астрономическое, программирование NFC, ширина 35 мм
  - A = недельное, астрономическое, программирование NFC, ширина 35 мм
- Кол-во контактов**
- 1 = 1 CO (SPDT), 16 А
  - 1 = 1 NO (SPST), 16 А
  - 2 = 2 CO (DPDT), 16 А

- Опция**
- 0 = С резервным питанием
  - 1 = Без резервного питания (тип 12.11)

- Напряжение питания**
- 012 = 12 V AC/DC
  - 024 = 24 V AC/DC
  - 120 = 120 V AC
  - 230 = 230 V AC
  - 230 = (110...230) В АС (тип 12.51, 12.81, 12.61, 12.62, 12.A1, 12.A2)

- Тип питания**
- 0 = АС (50/60 Гц)/DC (тип 12.21.0.012, 12.21.0.024, 12.22.0.024, 12.71.0.024)
  - 8 = АС (50/60 Гц)
  - 8 = АС (50/60 Гц)/DC (тип 12.51, 12.81, 12.61, 12.62, 12.A1, 12.A2)

- Опция**
- 0 = стандартное
  - 0 = суточное, только для 12.31
  - 7 = недельное, только для 12.31

- Специальная версия**
- 0 = стандартное

- Коды**
- 12.01.8.230.0000
  - 12.11.8.230.0000
  - 12.11.8.230.1000
  - 12.21.0.012.0000
  - 12.21.0.024.0000
  - 12.22.0.024.0000
  - 12.31.8.230.0000
  - 12.31.8.230.0007
  - 12.51.8.230.0000
  - 12.71.0.024.0000
  - 12.71.8.230.0000
  - 12.81.8.230.0000
  - 12.61.8.230.0000
  - 12.62.8.230.0000
  - 12.A1.8.230.0000
  - 12.A2.8.230.0000

## Технические данные

Изоляция		12.51, 12.61, 12.62, 12.81, 12.A1, 12.A2	12.01, 12.11, 12.31, 12.21, 12.22, 12.71		
Электрическая прочность между электропитанием и контактами	В AC	4000	4000		
Электрическая прочность между разомкнутыми контактами	В AC	1000	1000		
Номинальное импульсное напряжение между питанием и контактами	кВ/(1.2/50) мсек	6	6		
Номинальное импульсное напряжение (между разомкнутыми контактами)	кВ/(1.2/50) мсек	1.5	1.5		
Характеристики ЭМС					
Тип теста		Стандарты			
Электростатический разряд	контактный разряд	EN 61000-4-2	4 кВ	6 кВ	
	воздушный разряд	EN 61000-4-2	8 кВ	8 кВ	
Радиочастотное электромагнитное поле (80...1000 МГц)		EN 61000-4-3	10 В/м	10 В/м	
Быстрый переходный режим (разрыв) (5-50 нс, 5 и 100 кГц)		EN 61000-4-4	4 кВ	4 кВ	
Импульсы (1.2/50 мкс) на клеммах питания	общего вида	EN 61000-4-5	4 кВ	2 кВ	
	дифференц. вида	EN 61000-4-5	4 кВ	2 кВ	
Общее несимметричное напряжение ИРП (0.15...80 МГц)		EN 61000-4-6	10 V	10 V	
Падение напряжения	70% U <sub>N</sub> , 40% U <sub>N</sub>	EN 61000-4-11	10 циклов	10 циклов	
Кратковременные прерывания		EN 61000-4-11	10 циклов	10 циклов	
Высокочастотное кондуктивное излучение	0.15...30 МГц	EN 55014	класс В	класс В	
Эмиссионное излучение	30...1000 МГц	EN 55014	класс В	класс В	
Клеммы					
Момент затяжки винтов		Нм	0.8	1.2	
Макс. сечение провода		мм <sup>2</sup>	AWG	мм <sup>2</sup>	AWG
	одножильный провод	1 x 6 / 2 x 4	1 x 10 / 2 x 12	1 x 6 / 2 x 4	1 x 10 / 2 x 12
	многожильный провод	1 x 4 / 2 x 2.5	1 x 12 / 2 x 14	1 x 6 / 2 x 2.5	1 x 10 / 2 x 14
Длина зачистки провода		мм	9		
Прочее					
Резервное электропитание (время работы батареи)		6 лет (12.51, 12.61, 12.62, 12.81, 12.A1, 12.A2, 12.21, 12.22, 12.71)			
Тип батареи		CR 2032, 3 V, 230 mAh (12.51, 12.61, 12.62, 12.81, 12.A1, 12.A2)			
Резерв электропитания		100 ч (12.01, 12.11, 12.31 - следующие 80 ч непрерывной подачи напряжения)			
Потери мощности в окружающую среду		12.51, 12.61, 12.81, 12.A1	12.62, 12.A2	12.01, 12.11, 12.31	12.21, 12.22, 12.71
	в режиме ожидания, Вт	0.2	0.2	—	—
	без токовой нагрузки Вт	0.9	0.9	1.5	2
	при номинальном токе, Вт	1.5	2.1	2.5	3 (для 1-полюсн.) / 4 (для 2-х контактн.)

L 12 - Зависимость номинального тока от темп. окружающей среды

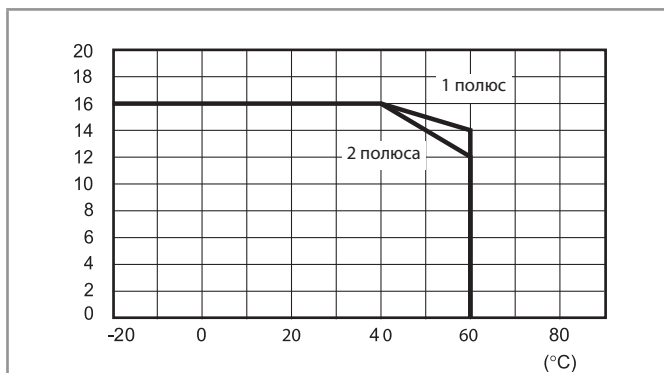

Схемы электрических соединений

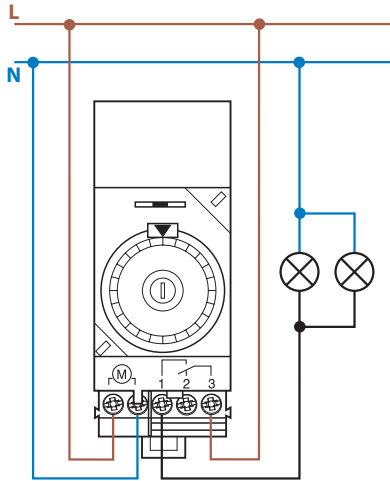

Тип 12.01

Селекторный переключатель:

- ⊖ = Постоянно ВЫКЛ
- AUTO = Автоматический
- I = Постоянно ВКЛ

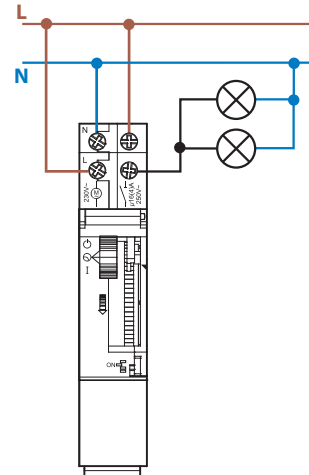

Тип 12.11

Селекторный переключатель:

- ⊖ = Постоянно ВЫКЛ
- ⊙ = Автоматический
- I = Постоянно ВКЛ

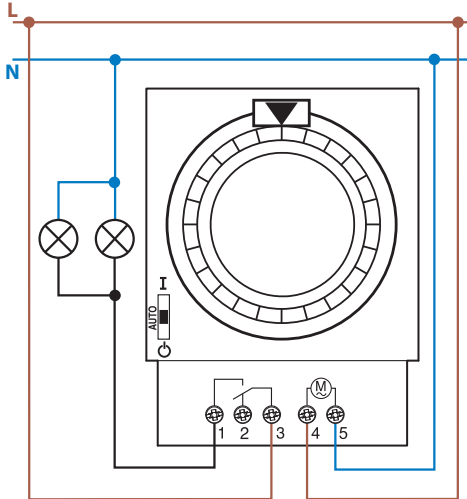

Тип 12.31

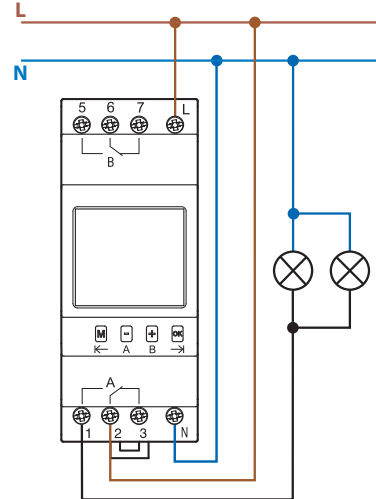

Тип 12.21  
12.22  
12.91  
12.92

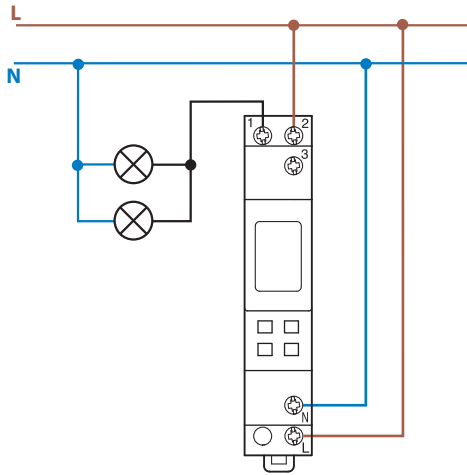

Тип 12.71

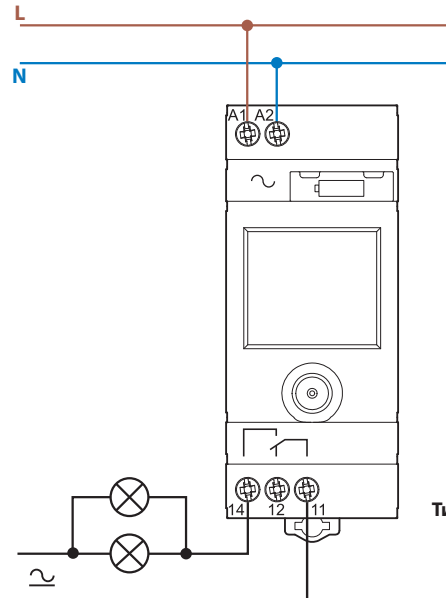

Тип 12.51  
12.81

**Схемы электрических соединений**

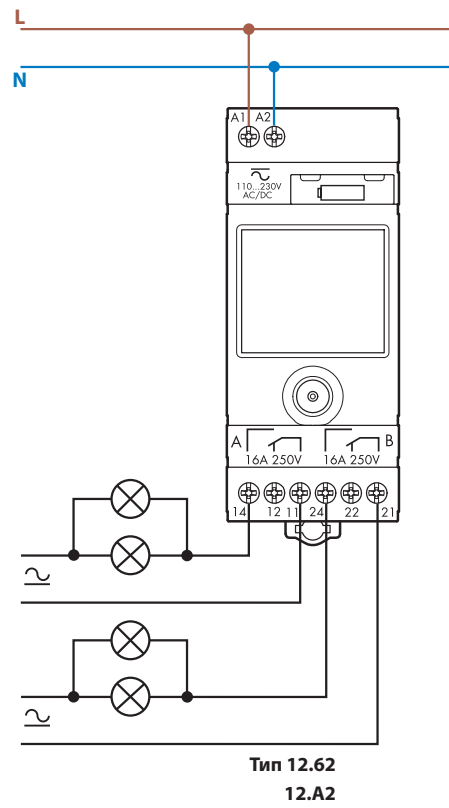
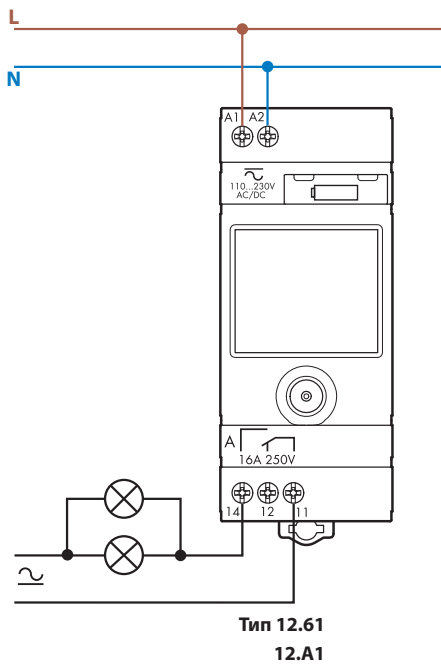

Два режима программирования для типов 12.51, 12.61, 12.62, 12.81, 12.A1, 12.A2

**Интеллектуальный**

Программирование при помощи смартфонов с протоколом NFC с использованием приложения Finder toolbox для Android



**Традиционный**

Программирование при помощи джойстика

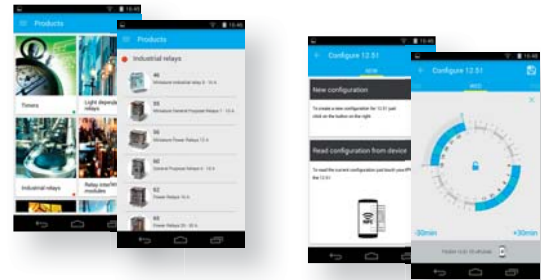
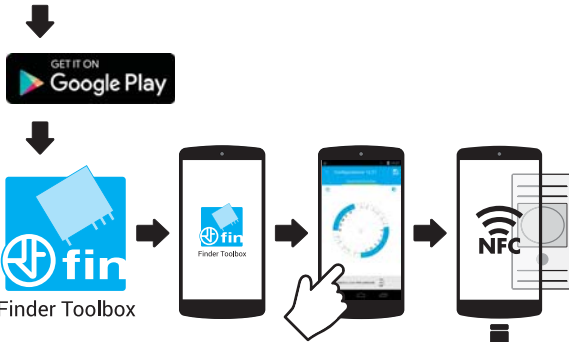

**Приложение Finder toolbox для программирования**

После загрузки и установки приложения Finder toolbox на смартфон, вы можете свободно считывать и редактировать существующую программу и сохранять ее в памяти смартфона. Для передачи данных просто поднесите ваш смартфон к реле времени.

**Приложение Finder toolbox как справочник**

При помощи приложения Finder toolbox вы можете читать техническую документацию и новости от Finder

**Функции Тип 12.81**

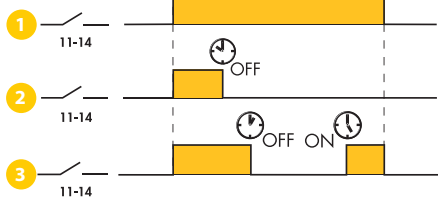

Программа коррекции времени включения для реле времени 12.81 обеспечивает три режима работы:

- 1 Обычный, когда время **AstroON** и **AstroOFF** определяется географическими координатами. Это время меняется ежедневно.
- 2 Режим, когда выходной контакт включается в соответствии с программой **AstroON** и выключается в соответствии с заданным временем OFF. Пример работы: освещение витрины магазина включается по программе **AstroON** на закате и выключается OFF в 00:30.
- 3 Режим, когда выходной контакт включается в соответствии с программой **AstroON** и выключается в соответствии с заданным временем, OFF, а затем снова включается в соответствии с заданным временем ON (для оставшейся части периода времени по программе ASTRO) Пример работы: включение освещения автостоянки компании программой **AstroON** на закате и выключение в конце вечерней смены в 23:00 OFF. Повторное включение освещения в начале утренней смены в 5:00 ON и выключение автоматически по программе **AstroOFF**\*

\* В зависимости от времени года (в частности летом) коррекция времени включения может приходиться на период после времени AstroOFF. В этом случае выход выключается в момент Astro OFF, и время коррекции включения игнорируется.

**12 Серия - Реле времени 16 А**

**Габариты**

12.01  
Винтовые клеммы

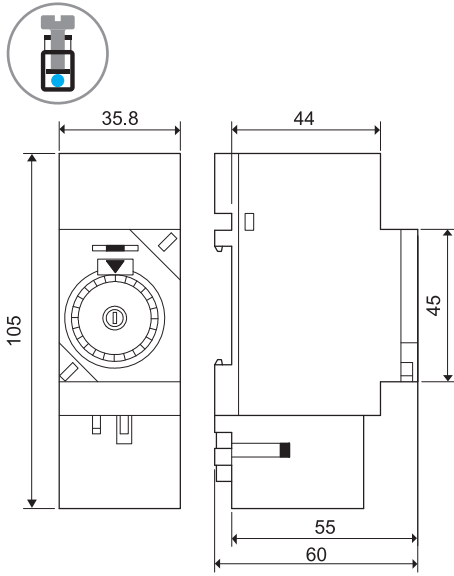

12.11  
Винтовые клеммы

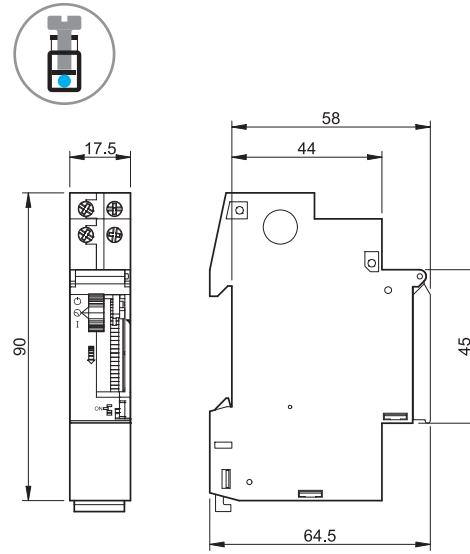

12.21  
Винтовые клеммы

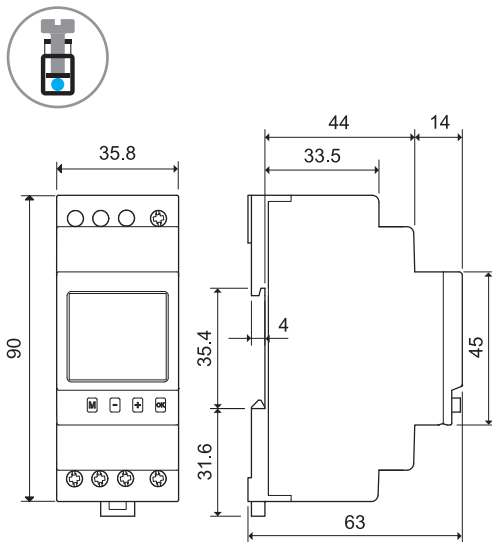

12.22  
Винтовые клеммы

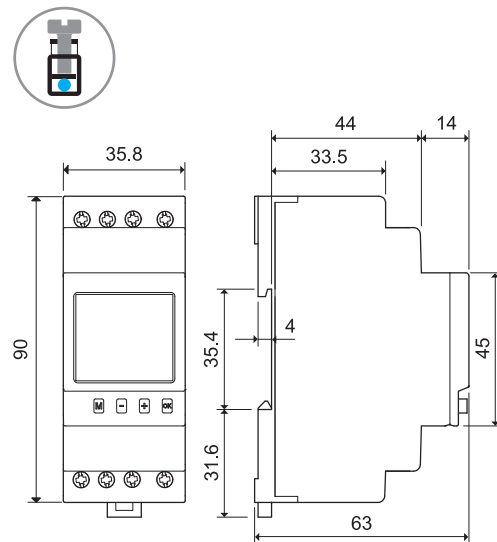

12.31  
Винтовые клеммы

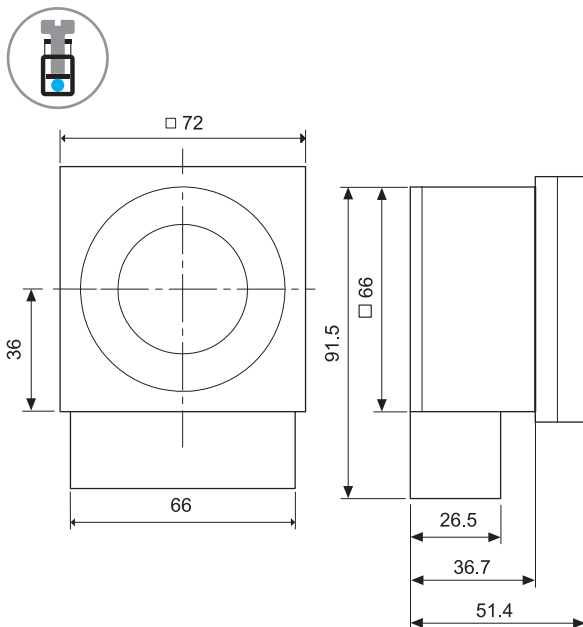

12.51/12.81  
Винтовые клеммы

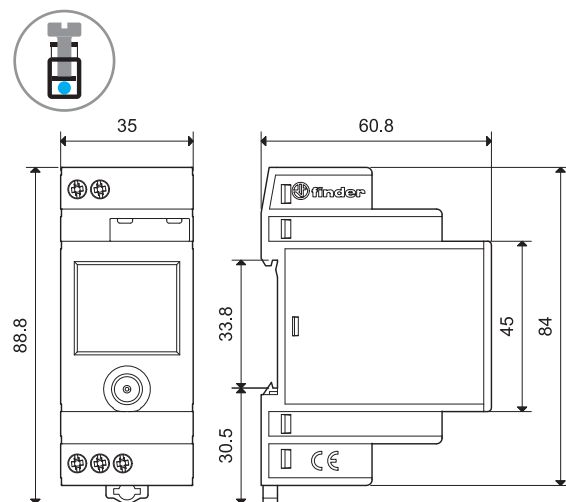



### Габариты

12.71  
Винтовые клеммы

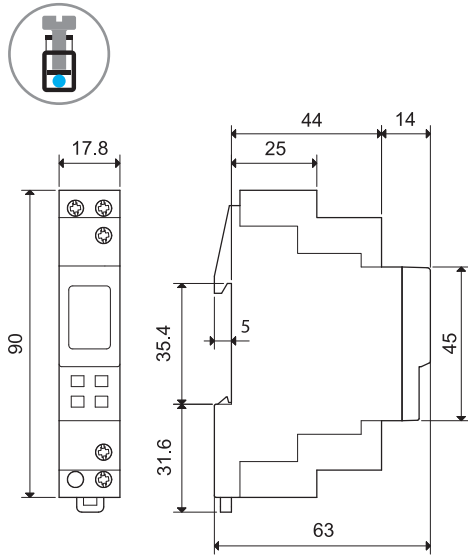

12.61 / 12.A1  
Винтовые клеммы

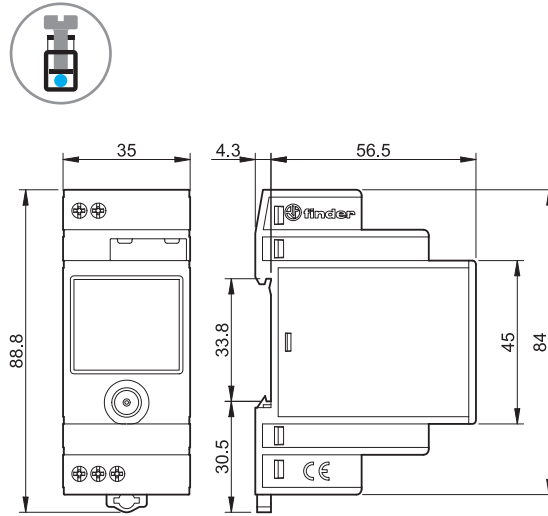

12.62 / 12.A2  
Винтовые клеммы

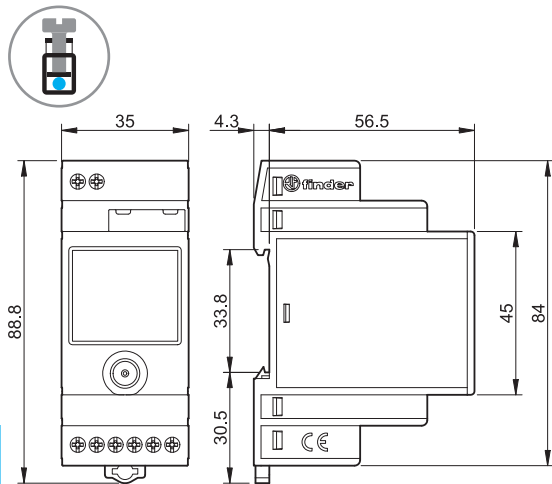

**Замена батареи питания для реле времени 12.51, 12.61, 12.62, 12.81, 12.A1, 12.A2**

**Режим энергосбережения**

Если электропитание 230В AC не подключено, реле времени переходит в режим энергосбережения: отображается только время, что обеспечивает продолжительную работу батареи питания.

Нажав джойстик, можно «разбудить» прибор и перевести его в режим просмотра (будет отображаться символ «вилка»). При следующем нажатии  произойдет переход в программу или режим настройки, как описано в разделе «Режим отображения».

Если кнопки не нажимать 1 минуту, произойдет возврат в режим энергосбережения. При выполнении программы или при настройке потребление электроэнергии выше, чем в режиме энергосбережения, что сказывается на сроке эксплуатации батареи.

В режиме энергосбережения подсветка дисплея не работает. Подсветка дисплея активируется нажатием джойстика только при подключенном электропитании 230 В AC, но если кнопки не нажимать 1 минуту, она будет отключена.

Примечание: выходное реле работает только при подключенном питании.

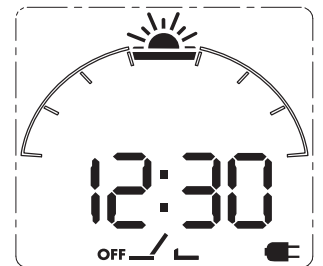
**Аксессуары для типов 12.51, 12.61, 12.62, 12.81, 12.A1, 12.A2**

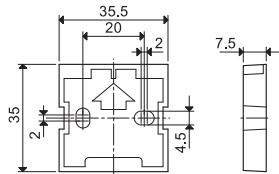
**011.01**
**Адаптер для монтажа на панель, ширина 35 мм**
**011.01**



## Характеристики

### Электронные таймеры для отключения освещения на лестницах и в общественных зонах

- Ширина 17.5 мм
- Установка времени от 30 сек до 20 мин
- Переключение при пересечении нуля
- "Выключение раннего предупреждения" - модель 14.01
- Предназначены для 3- или 4-проводных систем с автоматическим распознаванием
- Индикация состояния с помощью светодиодов
- Совместим с детекторами движения (серия 18)
- Контакты не содержат кадмий
- Возможно использование с подсвечиваемыми кнопками
- "Шлиц + крест" - отвертки на шлиц и на крест могут быть использованы для настройки функций селектора, тактового конденсатора и для отсоединения 35 мм реечной монтажной скобы
- Европейский патент

14.01/71

Винтовые клеммы



См. чертеж на стр. 481

### Характеристики контактов

Контактная группа (конфигурация)		1 NO (SPST-NO)	1 NO (SPST-NO)
Номинальный ток/Макс. пиковый ток	A	16/30 (120 A - 5 мс)	16/30 (120 A - 5 мс)
Ном. напряжение/Макс. напряжение	B~	230/—	230/—
Номинальная нагрузка AC1	ВА	3,700	3,700
Номинальная нагрузка(230 В~) AC15	ВА	750	750
Номинальная мощность ламп: 230В накаливания/галогенные	Вт	3,000	3,000
Люминесцентные трубки с электронным дросселем	Вт	1,500	1,500
Люминесцентные трубки с электромагнитным дросселем	Вт	1,000	1,000
	CFL	600	600
	230V LED	600	600
Низковольтные галогенные или светодиодные с электронным дросселем	Вт	600	600
Низковольтные галогенные или светодиодные с электромагнитным дросселем	Вт	1,500	1,500
Мин. коммутлируемая мощность	мВт(В/мА)	1,000 (10/10)	1,000 (10/10)
Стандартный материал контакта		AgSnO <sub>2</sub>	AgSnO <sub>2</sub>

### Напряжение питания

Номин. напряж. (U <sub>N</sub> )	В AC (50/60 Гц)	230	230
	В DC	—	—
Ном. мощн.	ВА (50 Гц)/Вт	3/1.2	3/1.2
Рабочий диапазон	AC (50 Гц)	(0.8...1.1)U <sub>N</sub>	(0.8...1.1)U <sub>N</sub>
	DC	—	—

### Технические параметры

Электр. долговечность при ном. нагрузке	AC1 циклов	100 · 10 <sup>3</sup>	100 · 10 <sup>3</sup>
Установка задержки	мин	0.5...20	0.5...20
Макс. число подсвечиваемых кнопок (≤ 1 мА)		30	30
Макс. длительность импульса		непрерывно	непрерывно
Внешний температурный диапазон	°C	-10...+60	-10...+60
Категория защиты		IP 20	IP 20

**Сертификация** (в соответствии с типом)

**14.01**

- 6 функций
- 1 NO (SPST-NO)
- Монтаж на рейку 35 мм (EN 60715)

**14.71**

- 3 функции
- 1 NO (SPST-NO)
- Монтаж на рейку 35 мм (EN 60715)

## Характеристики

Электронные таймеры для отключения освещения на лестницах и в общественных зонах

- Ширина 17.5 мм
- Установка времени от 30 сек до 20 мин
- Переключение при пересечении нуля
- Подключение аналогично электромеханическим версиям и старым типам кнопок с подсветкой
- Подключение для 3- или 4-проводных систем (задается с помощью «кнопки конфигурации»)
- Имеется версия электропитания 110...125В АС (14.81)
- Контакты не содержат кадмий
- Возможно использование с подсвечиваемыми кнопками
- «Шлиц + крест» - возможность применения отверток с плоским шлицом или крестовой головкой для монтажа, электрического подключения, настройки временного диапазона, задания функции и монтажа на рейку 35 мм

14.01/71

Винтовые клеммы



См. чертеж на стр. 481

### Характеристики контактов

Контактная группа (конфигурация)		1 NO (SPST-NO)	1 NO (SPST-NO)
Номинальный ток/Макс. пиковый ток	A	16/30 (120 A - 5 мс)	16/30 (120 A - 5 мс)
Ном. напряжение/Макс. напряжение	B~	230/—	230/—
Номинальная нагрузка AC1	BA	3,700	3,700
Номинальная нагрузка(230 В~) AC15	BA	750	750
Номинальная мощность ламп: 230В накаливания/галогенные Вт		3,000	3,000
Люминесцентные трубки с электронным дросселем Вт		1,500	1,500
Люминесцентные трубки с электромагнитным дросселем Вт		1,000	1,000
CFL Вт		600	600
230V LED Вт		600	600
Низковольтные галогенные или светодиодные с электронным дросселем Вт		600	600
Низковольтные галогенные или светодиодные с электромагнитным дросселем Вт		1,500	1,500
Мин. коммутируемая мощность	мВт(В/мА)	1,000 (10/10)	1,000 (10/10)
Стандартный материал контакта		AgSnO <sub>2</sub>	AgSnO <sub>2</sub>

### Напряжение питания

Номин. напряж. (U <sub>N</sub> )	B AC (50/60 Гц)	110...125/230	230
	B DC	—	—
Ном. мощн.	BA (50 Гц)/Вт	3/1.2	3/1.2
Рабочий диапазон	AC (50 Гц)	(0.8...1.1)U <sub>N</sub>	(0.8...1.1)U <sub>N</sub>
	DC	—	—

### Технические параметры

Электр. долговечность при ном. нагрузке	AC1 циклов	100 · 10 <sup>3</sup>	100 · 10 <sup>3</sup>
Установка задержки	мин	0.5...20	0.5...20
Макс. число подсвечиваемых кнопок (≤ 1 мА)		25	25
Макс. длительность импульса		непрерывно	непрерывно
Внешний температурный диапазон	°C	-10...+60	-10...+60
Категория защиты		IP 20	IP 20

Сертификация (в соответствии с типом)



14.81



- Однофункциональные
- 1 NO (SPST-NO)
- Монтаж на рейку 35мм (EN 60715)
- Все клеммы с одной стороны

14.91



- Однофункциональные
- 1 NO (SPST-NO)
- Монтаж на рейку 35мм (EN 60715)
- 3 клеммы с одной стороны

## Информация по заказам

Пример: Многофункциональный лестничный таймер 14 серии, 1 однофазный переключатель NO (SPDT -NO) 16 А, питание 230В AC.

1 4 . 0 1 . 8 . 2 3 0 . 0 0 0 0

**Серия**

**Тип**

- 0 = Монтаж на рейку 35мм (EN 60715), 6 функций
- 7 = Монтаж на рейку 35мм (EN 60715), 3 функции
- 8 = Монтаж на рейку 35мм (EN 60715), 1 функция, все клеммы с одной стороны
- 9 = Монтаж на рейку 35мм (EN 60715), 1 функция, 3 клеммы

**Кол-во контактов**

1 = однофазный переключатель, 16 А

**Напряжение питания**

120 = 110...125 V AC (14.81 только)  
230 = 230 В

**Тип питания**

8 = AC (50/60 Гц)

## Технические параметры

Изоляция			
Электр. прочность между откр. контактами	В AC	1,000	
Прочее			
Потери мощности	без нагрузки	Вт	1.2
	при нормальном токе	Вт	2
Максимальная длина кабеля для соединения с кнопкой	м	200	
Момент затяжки винтов	Нм	0.8	
Макс. размер провода		одножильный кабель	многожильный кабель
	мм <sup>2</sup>	1x6 / 2x4	1x4 / 2x2.5
	AWG	1x10 / 2x12	1x12 / 2x14

## Переключение при пересечении нуля

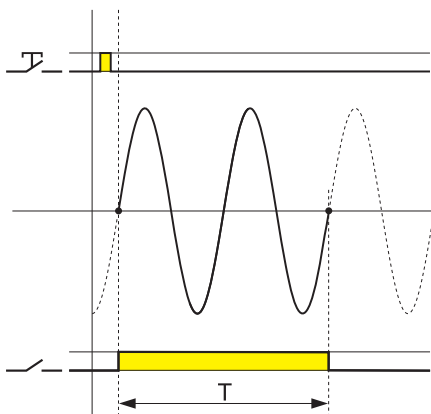

1. Снижение пускового тока помогает защитить лампу и продлить срок ее службы
2. Снижение пускового тока способствует снижению вероятности приваривания контакта
3. В выключенном состоянии ток также понижается, уменьшая нагрузку и продлевая срок службы контактов

Примечание:

При использовании типа 14.91 лампы включаются непосредственно кнопкой включения

## Аксессуары



020.01

Адаптер для монтажа на панель, 17.5 мм ширина

020.01

Схемы электрических соединений

Тип 14.01  
14.71

Индикация с помощью  
Красного светодиода:  
Мигает = реле ВЫКЛ  
Постоянно = реле ВКЛ

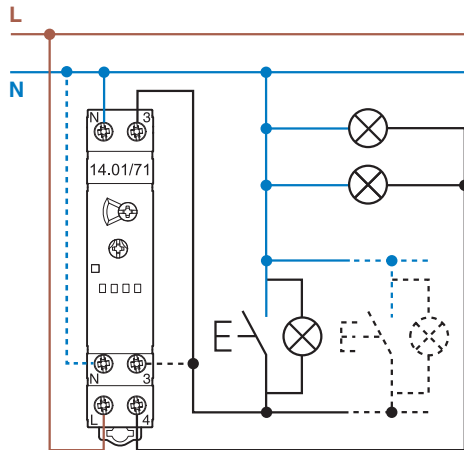

3-проводное соединение

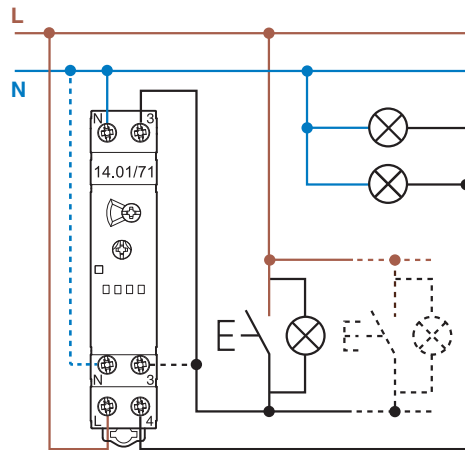

4-проводное соединение

Тип 14.81 (Кнопка конфигурации не требуется, в соответствии с инструкцией по установке)

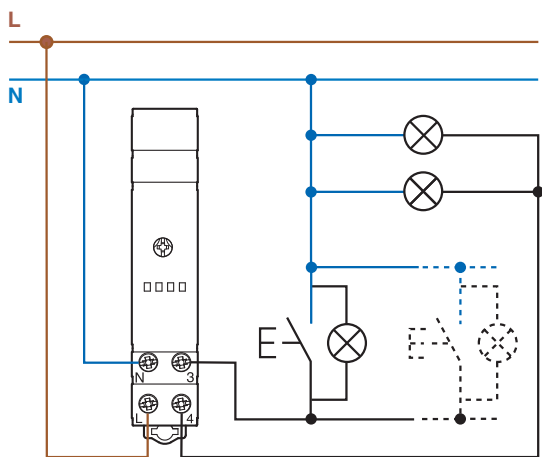

3-проводное соединение

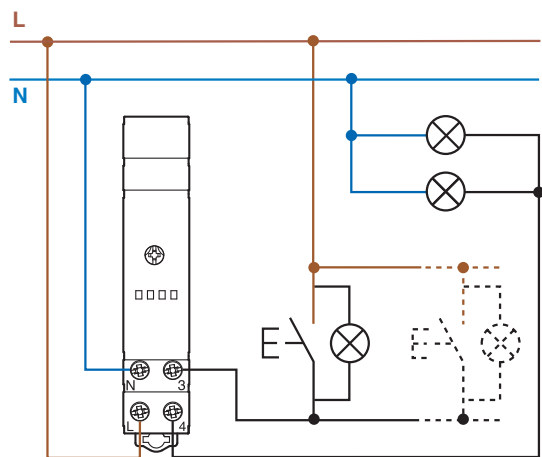

4-проводное соединение

Тип 14.91 (кнопки должны быть рассчитаны на ток нагрузки)

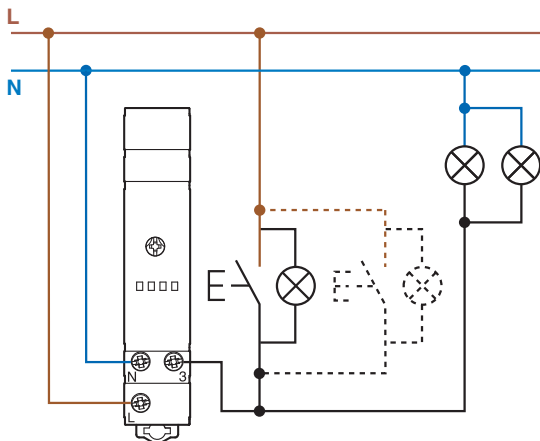

## Схемы электрических соединений - для типов 14.01 или 14.71 без функции «Обслуживание лестничной клетки», включение от детектора движения (18 серия).

**3-проводное соединение** (только с 18.21.8.230.0300 или 18.31.8.230.0300)

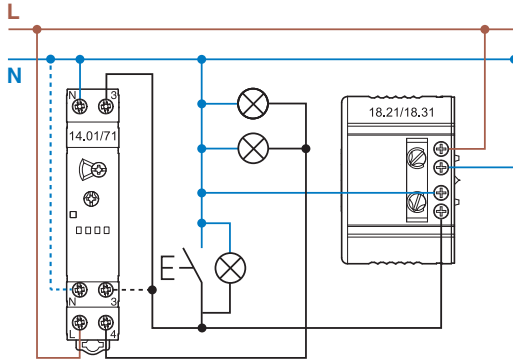

**4-проводное соединение** (только с 18.21.8.230.0300 или 18.31.8.230.0300)

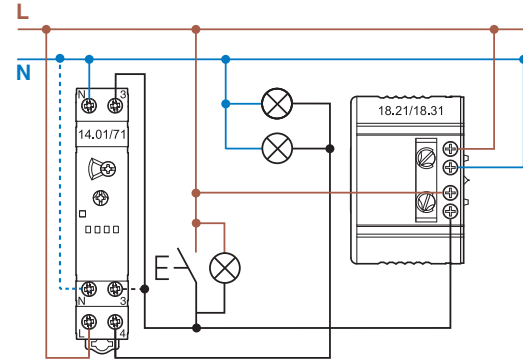

**4-проводное соединение** (только с 18.01.8.230.0000 или 18.11.8.230.0000)

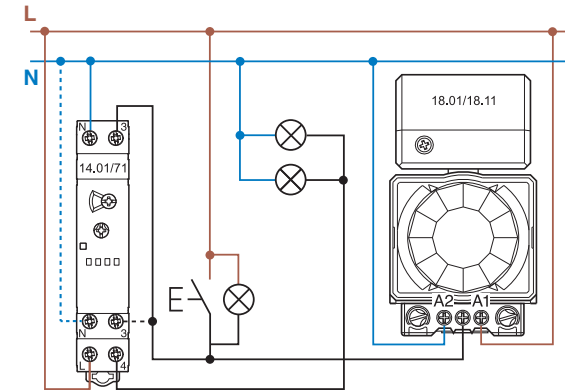

## Функции

Тип 14.01 Указанные ниже функции выбираются двухпозиционным переключателем

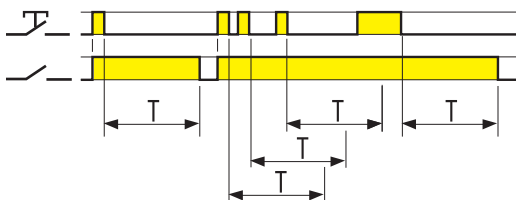

### (BE) Лестничное реле

При начальном импульсе выходной контакт закрывается и, в соответствии с заданным временем, начинается отсчет; при последующих импульсах период времени будет увеличен. По истечении времени задержки выходной контакт закрывается.

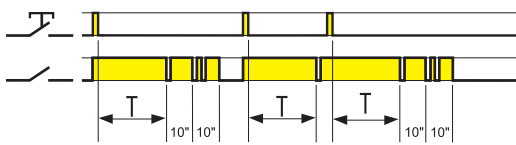

### (BP) Лестничное реле с ранним оповещением

При начальном импульсе выходной контакт закрывается и, в соответствии с заданным временем, начинается отсчет. После окончания заданного времени выходной контакт мигает 1 раз; через 10 сек контакт мигает дважды, а еще через 10 сек контакт открывается. В течение заданного времени и времени оповещения - 20 сек., при очередном импульсе возможно увеличение времени на время установки.

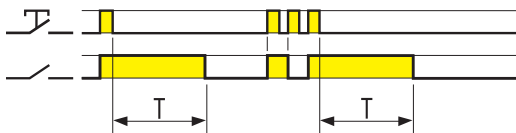

### (IT) Импульсное реле времени

При начальном импульсе выходной контакт закрывается и, в соответствии с заданным временем, начинается отсчет. По истечении времени задержки выходной контакт открывается. В течение заданного времени, при очередном импульсе возможно мгновенное открытие контакта.

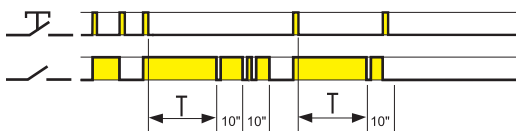

### (IP) Импульсное реле времени с ранним оповещением

При начальном импульсе выходной контакт закрывается и, в соответствии с заданным временем, начинается отсчет; после окончания заданного времени выходной контакт мигает 1 раз; через 10 сек контакт мигает дважды, а еще через 10 сек контакт открывается. В течение заданного времени и времени оповещения - 20 сек., при очередном импульсе, возможно мгновенное открытие контакта.

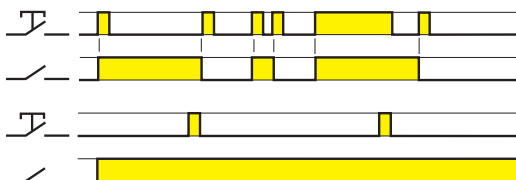

### (RI) Импульсное реле

После каждого импульса выходной контакт меняет свое состояние, поочередно переключаясь на открытый и закрытый.

### Освещение постоянно включено

При установке данной функции выходной контакт постоянно закрыт.

Примечание: Мигание при функции раннего оповещения (BP и IP) может вызвать проблемы с повторным включением люминесцентных ламп с электромагнитными дросселями (обычных и компактных типов). Настоятельно рекомендуется не использовать эти лампы с данной функцией.



## Функции

Тип 14.71 Указанные ниже функции выбираются с помощью переключателя на передней панели

### 3-позиционный переключатель

	☉ Лестничное реле +  функция Обслуживание лестничной клетки
	⚙ Освещение постоянно включено
	☉ Функция Лестничное реле (совместима с детекторами движения 18 серии)

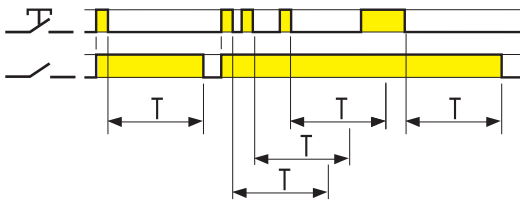

#### ☉ Лестничное реле

При начальном импульсе выходной контакт закрывается и, в соответствии с заданным временем, начинается отсчет; при последующих импульсах период времени будет увеличен на время установки.

По истечении времени задержки выходной контакт открывается.

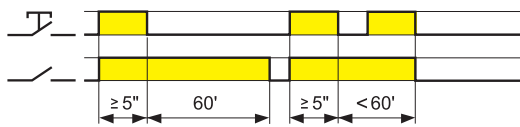

#### Функция “Обслуживание лестничной клетки”

Импульс длительностью  $\geq 5$  секунд замыкает выходной контакт на 60 мин. По истечении данного времени контакт откроется. Это оптимальное время для обслуживания лестничной клетки. Промежуток времени 60 мин может быть прерван другим импульсом длительностью 5 сек и более.

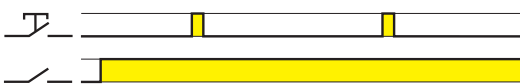

#### ⚙ Освещение постоянно включено

При установке данной функции выходной контакт постоянно закрыт.

### Тип 14.81

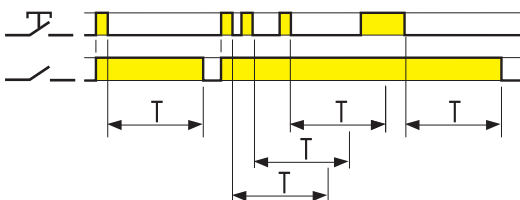

#### Лестничное реле

При начальном импульсе выходной контакт закрывается и, в соответствии с заданным временем, начинается отсчет; при последующих импульсах период времени будет увеличен на время установки.

По истечении времени задержки выходной контакт открывается.

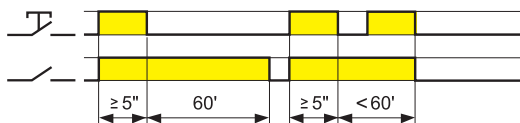

#### Функция “Обслуживание лестничной клетки”

Импульс длительностью  $\geq 5$  секунд замыкает выходной контакт на 60 мин. По истечении данного времени контакт откроется. Это оптимальное время для обслуживания лестничной клетки. Промежуток времени 60 мин может быть прерван другим импульсом длительностью 5 сек и более.

### Тип 14.91

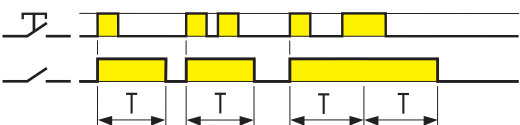

#### Импульс сигнала ВКЛ

При начальном импульсе выходной контакт закрывается, и остается в таком состоянии на время предустановленной задержки.

По истечении времени задержки выходной контакт открывается.

**Габариты**

14.01  
Винтовые клеммы

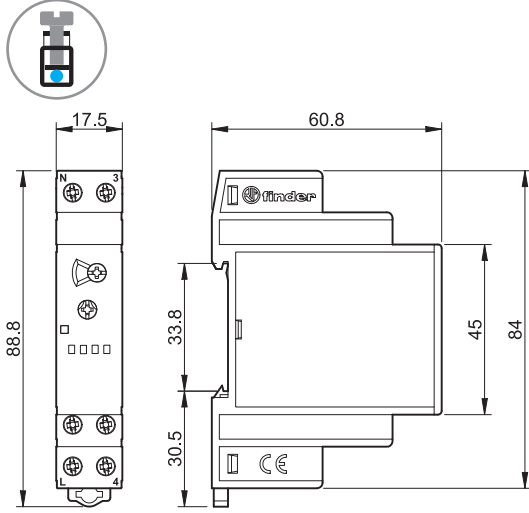

14.71  
Винтовые клеммы

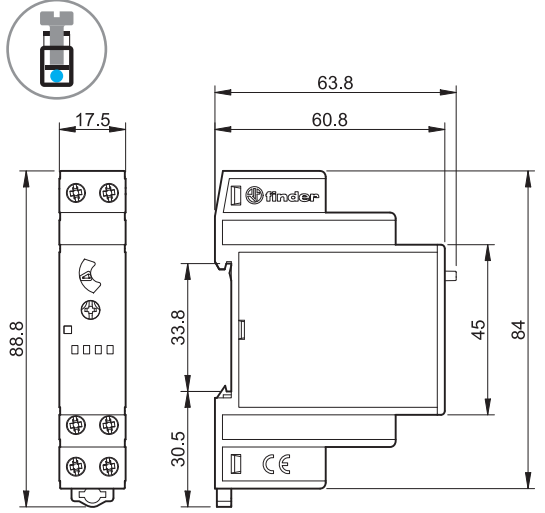

14.81  
Винтовые клеммы

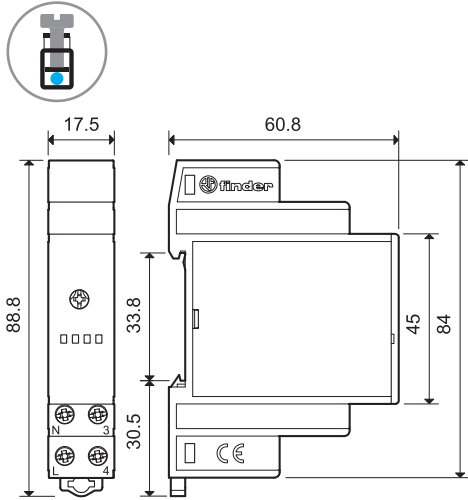

14.91  
Винтовые клеммы

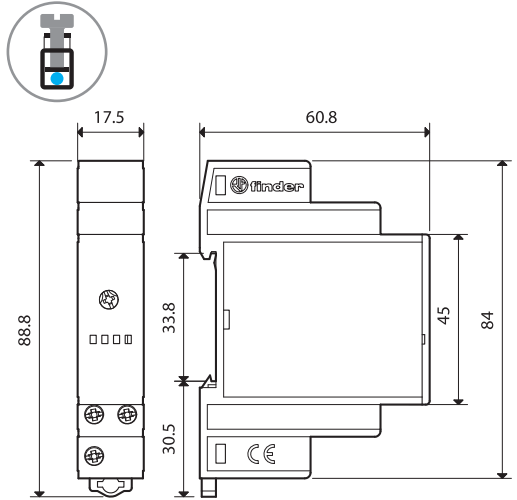



### Master + Slave (Ведущий+Ведомый) система для диммирования больших групп ламп разного типа

**Тип 15.10 "Ведущий"** - принимает сигнал от кнопки управления и выдает управляющий сигнал на Ведомые диммеры 15.11 (до 32 шт) или другие приборы с входным сигналом 0-10 В / 1-10 В

- 4-проводное подключение
- Плавные переходы ВКЛ и ВЫКЛ
- Линейное диммирование
- Выбор режимов управления с/без учета предыдущего уровня освещения
- Функция лестничного таймера

**Тип 15.11 "Ведомый"** - принимает сигнал 1-10 В от Ведущего диммера 15.10 или другого управляющего прибора с выходом 0-10 В/1-10 В, и регулирует освещенность для ламп различного типа

- Переключатель для ламп накаливания и галогенных (с трансформатором или электронным дросселем)
- Подходит для энергосберегающих ламп CFL и LED (с электромагнитными трансформаторами любого типа)
- Термозащита по перегрузке, термопредохранитель для защиты от перегрузки и короткого замыкания

Винтовые клеммы



\* Максимальный пиковый ток контактов 30А 230В АС. Для коммутации нагрузок, превышающих это значение, использовать контактор или силовое реле См. чертеж на стр. 491

#### "Ведущий диммер" спецификация выхода

Управляющий сигнал (Режим выходного сигнала автоматически конфигурируется в зависимости от режима входного сигнала подключенного устройства)

Контактная группа (конфигурация) A

#### "Ведомый диммер" спецификация выхода

Мощность макс. Вт

Мощность мин. Вт

Номинальная мощность ламп:

230В накаливания или галогеновые Вт

Низковольтные галогеновые лампы с тороидальным электромагнитным трансформатором Вт

Низковольтные галогеновые лампы с электромагнитным трансформатором с Ш-образным сердечником Вт

Низковольтные галогеновые лампы с электронным трансформатором (дроссель) Вт

Компактные люминесцентные лампы с возможностью диммирования Вт

Светодиодные лампы 230В с возможностью диммирования Вт

Низковольтные светодиодные лампы с возможностью диммирования с электронным трансформатором Вт

#### Напряжение питания

Номинальное напр. (U<sub>N</sub>) В АС (50/60 Гц)

Рабочий диапазон

Резервное питание Вт

Метод диммирования

#### Технические параметры

Скорость диммирования (суммарное время диммирования) с

Уставка задержки времени (лестничный таймер) мин

Макс. количество кнопок с подсветкой (≤ 1 мА)

Внешний температурный диапазон °С

Категория защиты

Сертификация (в соответствии с типом)

#### Примечания

(1) выбрать положение incandescent lamp (лампа накаливания) с помощью переключателя.

(2) выбрать положение transformer (трансформатор) переключателем. Предпочтительно, не более 2-х трансформаторов.

(3) выбрать положение "CFL" (компактные люминесцентные лампы) передним переключателем, и установить минимальный уровень диммирования (в зависимости от типа ламп).

(4) При ламповой нагрузке > 300Вт (> 75Вт для ламп CFL и LED), требуется обеспечить установку диммеров в щите с зазором 9 мм с обеих сторон (для отвода тепла). Рекомендуется применять пластиковый разделитель 022.09.

NEW 15.10



NEW 15.11



#### "Ведущий" диммер

- Выход 0-10 В/1-10 В для управления до 32 Ведомыми диммерами 15.11 или аналогичными приборами
- Многофункциональный (с/ без запоминания состояния, вкл. спец-функцию CFL with memory)
- Линейное диммирование
- Задание скорости диммирования
- Функция лестничного таймера, с функцией "раннего оповещения"
- Электропитание 230 В АС (50/60 Гц) с автоматическим распознаванием частоты
- Выходное реле 6 А\*
- Ширина 17.5 мм, модульное, монтаж на рейку 35 мм

#### "Ведомый" диммер

- Вход 1-10В, управление от 15.10 или другим сигналом 0-10В/1-10В
- Максимальная нагрузка на лампу 400 Вт
- Нагрузка 100Вт для энергосберегающих ламп с диммированием (LED и CFL)
- Диммирование по переднему или по заднему фронту волны
- Функция "Трансформатор" (для применения с электромагнитными трансформаторами)
- Задание минимального уровня диммирования
- Ширина 17.5 мм, модульное, монтаж на рейку 35 мм

0-10 В, +35 мА макс. (Режим с активным источником тока)

1-10 В, -35 мА макс. (Режим с пассивным энергопотреблением)

1 NO (6 А/230 В АС)\*

—

—

—

—

—

—

—

—

—

—

110...230

(0.8...1.1) U<sub>N</sub>

0.5

—

—

—

—

1.5...10

0.5...20

15

-10...+50

IP 20

IP 20

CE

CE

—

—

—

400

3

—

400<sup>(1)</sup>

400<sup>(2)</sup>

400<sup>(2)</sup>

400<sup>(1)</sup>

100<sup>(3)</sup>

100<sup>(3) or (1)</sup>

100<sup>(1)</sup>

230

(0.8...1.1) U<sub>N</sub>

0.5

—

по заднему фронту (с возм. димм. ☀) по переднему фронту (с возм. димм. ⚡) и (⚡)

—

—

—

—

—

-10...+50<sup>(4)</sup>

IP 20

IP 20

CE

CE

**Электронные диммеры для ламп различных типов. Непосредственное управление лампами: накаливания/галогенные лампы и диммируемые светодиодные лампы 230 В (другие типы ламп/приводов)**

**Тип 15.91**

- Установка в монтажные коробки
- Диммирование по переднему фронту
- Линейное диммирование
- Автоматическое распознавание частоты электросети

**Тип 15.51**

- Установка в монтажные коробки или на поверхность
- Диммирование по заднему фронту
- Ступенчатое или линейное диммирование
- Разные типы для электросетей 50 и 60 Гц

**Тип 15.81**

- Монтаж на рейку 35 мм
- Диммирование по переднему или по заднему фронту
- Также совместим с энергосберегающими диммируемыми лампами (CFL или LED) и трансформаторами/дресселями различных типов
- Линейное диммирование
- Автоматическое распознавание частоты электросети
- Термопредохранитель для защиты от перегрузки
- Все типы ламп накаливания и галогенных
- 3- или 4-проводное подключение
- Плавные переходы ВКЛ и ВыКЛ
- Два режима работы: с/без запоминания предыдущего уровня освещенности
- Термозащита против перегрузки

Винтовые клеммы



См. чертеж на стр. 491

**Характеристики выхода**

Номинальное напряжение	В AC	230	230	230
Мощность макс.	Вт	100	400	500
Мощность мин.	Вт	3	10	3
Номинальная мощность ламп:				
230В накаливания или галогеновые	Вт	100	400	500 <sup>(1)</sup>
Низковольтные галогеновые лампы с тороидальным электромагнитным трансформатором	Вт	—	300 <sup>(2)</sup>	500 <sup>(3)</sup>
Низковольтные галогеновые лампы с электромагнитным трансформатором с Ш-образным сердечником	Вт	—	—	500 <sup>(3)</sup>
Низковольтные галогеновые лампы с электронным трансформатором (дрессель)	Вт	—	400 <sup>(4)</sup>	500 <sup>(1)</sup>
Компактные люминесцентные лампы с возможностью диммирования	Вт	—	—	100 <sup>(5)</sup>
Светодиодные лампы 230В с возможностью диммирования	Вт	50 <sup>(6)</sup>	50 <sup>(7)</sup>	100 <sup>(5)</sup>
Низковольтные светодиодные лампы с возможностью диммирования с электронным трансформатором	Вт	50 <sup>(6)</sup>	50 <sup>(7)</sup>	100 <sup>(1)</sup>

**Напряжение питания**

Номинальное напр. (U <sub>N</sub> )	В AC (50/60 Гц)	230	230 <sup>(8)</sup>	230
Рабочий диапазон		(0.8...1.1)U <sub>N</sub>	(0.8...1.1)U <sub>N</sub>	(0.8...1.1)U <sub>N</sub>
Резервное питание	Вт	0.4	0.7	0.5
Метод диммирования		по переднему фронту	по заднему фронту	по заднему фронту (с возм. димм. ☼) по переднему фронту (с возм. димм. ☼) и (☼)

**Технические параметры**

Внешний температурный диапазон	°C	-10...+50 <sup>(9)</sup>	-10...+50 <sup>(9)</sup>	-10...+50 <sup>(10)</sup>
Категория защиты		IP 20	IP 20	IP 20

**Сертификация (в соответствии с типом)****Примечания**

- выбрать положение "incandescent lamp" [☼ (лампа накаливания)] передним переключателем. только один трансформатор, убедитесь, что он не работает без ламповой нагрузки.
- выбрать положение "transformer" [☼] (трансформатор)] передним переключателем. Предпочтительно, не более 2-х трансформаторов.
- только один трансформатор.
- выбрать положение "CFL" [☼] (компактные люминесцентные лампы)] передним переключателем, и установить минимальный уровень диммирования (в зависимости от типа лампы).
- Только для ламп и электронных трансформаторов, для которых применим метод диммирования по переднему фронту.
- Только для ламп и электронных трансформаторов, для которых применим метод диммирования по заднему фронту..
- Доступна версия 60Гц (см заказной код).
- Не рекомендуется устанавливать более одного диммера в одну монтажную коробку, если не обеспечена надлежащая вентиляция либо мощность ламп меньше 100Вт (15.51) или 50Вт (15.91).
- При ламповой нагрузке > 300Вт (> 75Вт для ламп CFL и LED), требуется обеспечить установку диммеров в щите с зазором 9 мм с обеих сторон (для отвода тепла). Рекомендуется применять пластиковый разделитель 022.09. Не совместим с кнопками с подсветкой.

15.91



- Установка в монтажные коробки для жилого сектора
- Максимальная нагрузка на лампу 100 Вт
- Диммирование по переднему фронту
- 2 режима - с/без запоминания
- Электропитание 230В AC, 50/60 Гц (с автоматическим распознаванием частоты электросети)
- Линейное диммирование

15.51



- Установка в монтажные коробки для жилого сектора
- Максимальная нагрузка на лампу 400 Вт
- Диммирование по заднему фронту
- Ступенчатое или линейное диммирование
- 2 режима - с/без запоминания
- Электропитание 230В AC, 50/60 Гц (с автоматическим распознаванием частоты электросети)

15.81



- Ширина 17.5 мм, модульное, установка на рейку 35 мм
- Максимальная нагрузка на лампу 500 Вт
- Многофункциональный
- Диммирование по переднему или по заднему фронту (зависит от типа ламп)
- Совместим с энергосберегающими диммируемыми лампами (CFL или LED) и трансформаторами/дресселями различных типов
- Электропитание 230В AC, 50/60 Гц (с автоматическим распознаванием частоты электросети)

# 15 Серия - Электронное шаговое реле и Диммеры

## Информация по заказам

Пример: тип 15.91, Электронное шаговое реле и Диммеры, электропитание 230 В АС.

<b>1 5 . 9</b>	<b>1 . 8 . 2 3 0 . 0 0 0 0</b>
<b>Серия</b>	<b>Напряжение питания</b>
<b>Тип</b>	230 = 230 В 230 = 110...230 В (только для 15.10)
1 = Ведущий / Ведомый, установка на 35 мм рейку (EN 60715), 17.5 мм ширина	<b>Тип питания</b>
5 = установка на панели или распредел. коробке	8 = АС
8 = установка на 35 мм рейку (EN 60715), 17.5 мм ширина, для энергосберегающих ламп	<b>Частота входа АС</b>
9 = Установка в монтажную коробку, для светодиодных ламп	0 = стандарт 4 = только для 15.51 с плавным диммированием
<b>Кол-во контактов</b>	<b>Выходная мощность</b>
0 = Выход 0-10В (только для 15.10)	0 = 100 Вт (15.91) 4 = 400 Вт (15.51,15.11) 5 = 500 Вт (15.81)
1 = 1 выход	<b>Коды</b>
	15.10.8.230.0010 - Ведущий диммер, 50/60 Гц 15.11.8.230.0400 - Ведомый диммер, 50/60 Гц 15.51.8.230.0400 - Ступенчатое диммирование, 50 Гц 15.51.8.230.0404 - Плавное диммирование, 50 Гц 15.51.8.230.0460 - Ступенчатое диммирование, 60 Гц 15.81.8.230.0500 - Плавное диммирование, 50/60 Гц 15.91.8.230.0000 - Плавное диммирование, 50/60 Гц

## Технические параметры

Спецификация EMC							
Тип проверки		Ссылка на стандарт	15.51/15.91	15.10/11/81			
Электростатический разряд	контактный разряд	EN 61000-4-2	4 кВ				
	воздушный разряд	EN 61000-4-2	8 кВ				
Излучаемое электромагнитное поле	(80...1000 МГц)	EN 61000-4-3	3 В/м	10 В/м			
Быстрый переходный режим (разрыв) (5-50 нс, 5 и 100 кГц)	на клеммах питания	EN 61000-4-4	4 кВ				
	при подключении кнопки	EN 61000-4-4	4 кВ				
Импульсы напряжения на клеммах питания (выброс 1.2/50 мкс)	Дифференциальный режим	EN 61000-4-5	2 кВ				
Напряжение общего РЧ-режима (0.15...80 МГц)	на клеммах питания	EN 61000-4-6	3 В				
	при подключении кнопки	EN 61000-4-6	3 В				
Падения напряжения	70% U <sub>N</sub> , 40% U <sub>N</sub>	EN 61000-4-11	10 циклов				
Кратковременные прерывания		EN 61000-4-11	10 циклов				
Радиочастотные кондуктивные излучения	0.15...30 МГц	EN 55014	класс В				
Радиационные излучения	30...1000 МГц	EN 55014	класс В				
<b>Прочее</b>		<b>одножильный кабель</b>	<b>многожильный кабель</b>				
Макс. размер провода	мм <sup>2</sup>	1 x 6 / 2 x 4	1 x 4 / 2 x 2.5				
	AWG	1 x 10 / 2 x 12	1 x 12 / 2 x 14				
Момент закручивания	Нм	0.8					
Длина зачистки провода	мм	9					
<b>Прочее</b>		<b>15.10</b>	<b>15.11</b>	<b>15.51</b>	<b>15.81</b>	<b>15.91</b>	
Потери мощности	без нагрузки	Вт	0.5	0.5	0.7	0.5	0.4
	при нормальном токе	Вт	1.7	2.5	2.2	2.6	1.2
Максимальная длина кабеля для соединения с кнопкой	м	100	100	100	100	100	
Макс. длина кабеля для подключения диммеров Ведущий-Ведомый	м	100 (прокладывать отдельно от силовых кабелей)					

## Индикация

Светодиод (только тип 15.10)	Состояние
	Ожидание, напряжение выхода < 1 В
	Активный, напряжение выхода ≥ 1 В
	Отсчет времени, функция лестничного таймера

Светодиод (только тип 15.11)	Состояние
	Ожидание, напряжение входа < 1 В
	Активный, напряжение входа ≥ 1 В
	Короткое замыкание в цепи нагрузки, выход отключен
	Перегрев, выход отключен

## Режимы работы - Типы 15.10 и 15.11

## Тип Плавное диммирование

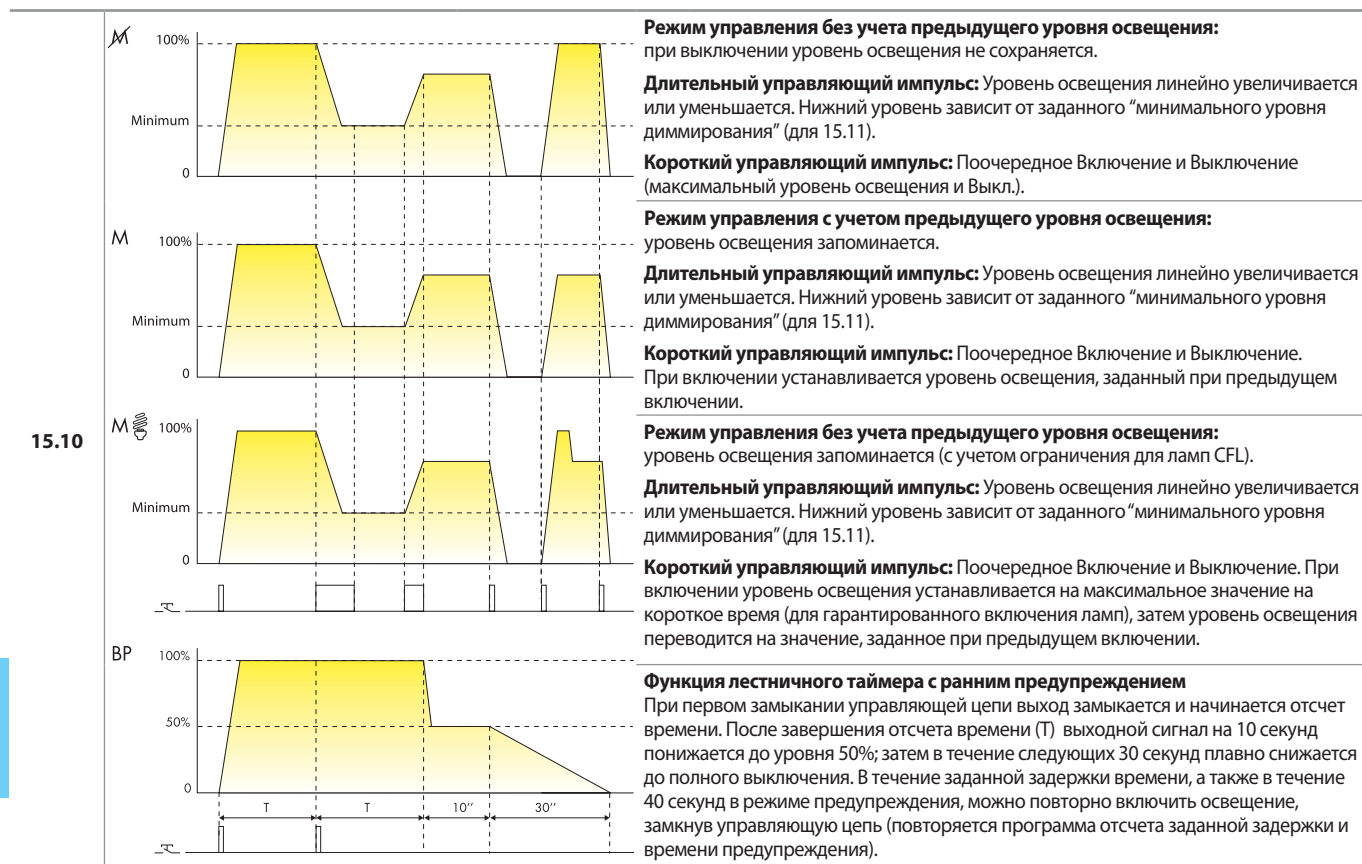

## Типы нагрузки - Типы 15.11

Тип нагрузки	Установки переключателя	Установки регулятора
<ul style="list-style-type: none"> <li>Лампы накаливания</li> <li>Галогеновые лампы 230 В</li> <li>Галогеновые лампы 12/24 В с электронным трансформатором / дросселем</li> </ul>	 (Диммирование по заднему фронту)	Рекомендуется устанавливать «минимальный уровень диммирования» на нижнее значение уровня диммирования, в случае невозможности (например, во избежание слишком малого уровня освещенности), установить более высокое значение
<ul style="list-style-type: none"> <li>Компактные люминесцентные лампы (CFL) с диммированием</li> <li>Светодиодные лампы с диммированием</li> </ul>	 (Диммирование по переднему фронту)	Рекомендуется устанавливать изначально «минимальный уровень диммирования» в промежуточное значение, а затем настроить оптимальное для этого типа ламп значение
<ul style="list-style-type: none"> <li>Галогеновые лампы 12/24 В с трансформаторами тороидальными или электромагнитными с Ш-образным сердечником</li> </ul>	 (Диммирование по переднему фронту)	Рекомендуется устанавливать «минимальный уровень диммирования» на нижнее значение уровня диммирования, в случае невозможности (например, во избежание слишком малого уровня освещенности), установить более высокое значение

## Режимы работы - Типы 15.51 и 15.91

### Тип Ступенчатое диммирование

15.51...0400	<p><b>Режим работы 1 (с запоминанием):</b> запоминается предыдущий уровень освещенности (режим по умолчанию).</p> <p><b>Продолжительный управляющий импульс:</b> Уровень освещенности постепенно увеличивается или уменьшается (пошагово, до 10 шагов).</p> <p><b>Короткий управляющий импульс:</b> переключение между положениями ВКЛ и ВЫКЛ. При включении уровень освещенности устанавливается таким же, каким был при последнем включении.</p>
	<p><b>Режим работы 2 (без запоминания):</b> при выключении уровень освещенности не запоминается..</p> <p><b>Продолжительный управляющий импульс:</b> Уровень освещенности постепенно увеличивается или уменьшается (пошагово, до 10 шагов).</p> <p><b>Короткий управляющий импульс:</b> переключение между состоянием максимальной освещенности и ВЫКЛ.</p>

### Тип Плавное диммирование

15.51...0404 15.91...0000	<p><b>Режим работы 3 (с запоминанием):</b> запоминается предыдущий уровень освещенности.</p> <p><b>Продолжительный управляющий импульс:</b> Уровень освещенности постепенно увеличивается или уменьшается.</p> <p><b>Короткий управляющий импульс:</b> переключение между положениями ВКЛ и ВЫКЛ. При включении уровень освещенности устанавливается таким же, каким был при последнем включении.</p>
	<p><b>Режим работы 4 (без запоминания):</b> при выключении уровень освещенности не запоминается.</p> <p><b>Продолжительный управляющий импульс:</b> Уровень освещенности постепенно увеличивается или уменьшается.</p> <p><b>Короткий управляющий импульс:</b> переключение между положениями ВКЛ и ВЫКЛ для максимального уровня освещенности и режима Выкл., соответственно.</p>

## Выбор режима работы

### Тип 15.51

На приборе 15.51 предустановлен режим работы 1 или 3 (с запоминанием), но его можно изменить, применив следующую последовательность операций:

- отключите питание;
  - нажмите кнопку управления;
  - включите питание реле, удерживая кнопку нажатой в течение 3 секунд;
  - после отпускания кнопки, светодиод мигнет 2 раза в случае установки режимов работы 2 или 4, или мигнет 1 раз в случае установки режимов работы 1 или 3.
- Повторение вышеперечисленных операций приведет к смене режимов работы.

### Тип 15.91

Для диммера 15.91 режим работы 4 (без запоминания) установлен по умолчанию, но его можно изменить, применив следующую последовательность операций:

- отключите питание;
  - нажмите кнопку управления;
  - включите питание реле, удерживая кнопку нажатой в течение 3 секунд;
  - после отпускания кнопки, светодиод мигнет 2 раза в случае установки режима работы 3, или мигнет 1 раз в случае установки режима работы 4.
- Повторение вышеперечисленных операций приведет к смене режимов работы.



## Термо-защита и сигнализация

Светодиод (только тип 15.81)	Напряжение питания	Термозащита
—	Выкл	—
▬▬▬▬▬▬▬▬▬▬	Вкл	—
▬▬▬▬▬▬▬▬▬▬	Вкл	Сигнал неиспр.

## Сигнал неисправности

При обнаружении недопустимого нагрева диммера из-за неправильной установки или перегрузки, встроенная система термозащиты выключит диммер автоматически. Диммер возможно включить обратно нажатием кнопки его включения, но только в том случае, если температура снизится до допустимого предела (от 1 до 10 минут в зависимости от условий установки) и после удаления причины перегрузки.

## Режимы работы - Типы 15.81

## Тип Плавное диммирование

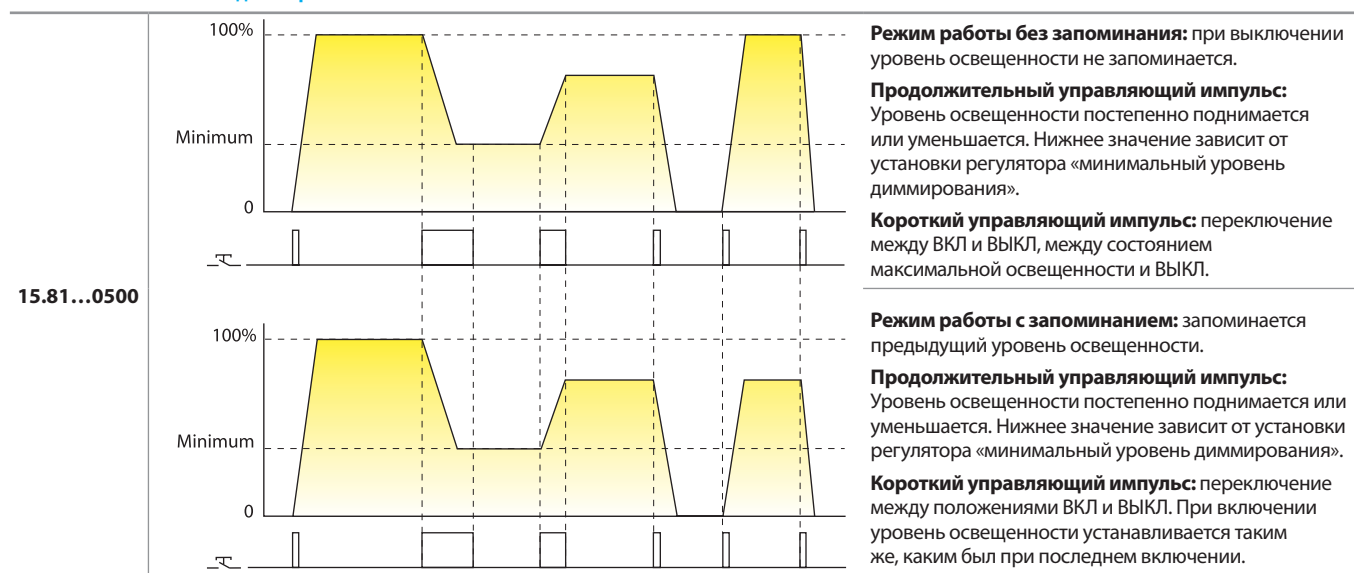

Тип нагрузки	Установки переключателя		Установки регулятора
	С запоминанием (M)	Без запоминания (M)	
<ul style="list-style-type: none"> <li>Лампы накаливания</li> <li>Галогеновые лампы 230 В</li> <li>Галогеновые лампы 12/24 В с электронным трансформатором /дрсселем</li> </ul>			<p>Рекомендуется устанавливать «минимальный уровень диммирования» на нижнее значение уровня диммирования, в случае невозможности (например, во избежание слишком малого уровня освещенности), установить более высокое значение</p>
<ul style="list-style-type: none"> <li>Компактные люминесцентные лампы (CFL) с диммированием</li> <li>Светодиодные лампы с диммированием</li> </ul>			<p>Рекомендуется устанавливать изначально «минимальный уровень диммирования» в промежуточное значение, а затем настроить оптимальное для этого типа ламп значение</p>
<ul style="list-style-type: none"> <li>Галогеновые лампы 12/24 В с тороидальным электромагнитным трансформатором</li> <li>Галогеновые лампы 12/24 В с электромагнитным трансформатором с сердечником</li> </ul>			<p>Рекомендуется устанавливать «минимальный уровень диммирования» на нижнее значение уровня диммирования, в случае невозможности (например, во избежание слишком малого уровня освещенности), установить более высокое значение</p>

## Диммирование по переднему фронту

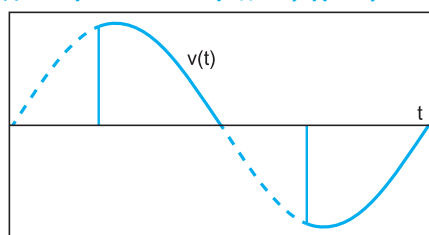

## Диммирование по заднему фронту

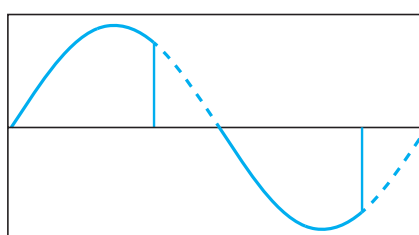

Диммирование осуществляется по технологии «фазовая отсечка», с помощью которой отсекается часть синусоиды сетевого напряжения, и уменьшается действующее напряжение на лампу. Если такая отсечка применяется к началу синусоиды, метод диммирования называется «диммирование по переднему фронту», если отсечка применяется к концу синусоиды, метод диммирования называется «диммирование по заднему фронту». Эти два метода применяются для диммирования ламп различных типов: «Диммирование по заднему фронту» больше подходит для низковольтных ламп (светодиодных или галогенных) с электронными трансформаторами. «Диммирование по переднему фронту» больше подходит для низковольтных ламп с электромагнитными трансформаторами, а также для компактных люминесцентных ламп 230В и светодиодных ламп 230В. Оба метода подходят для галогенных и ламп накаливания 230В. Для применения с разными типами ламп, рекомендуется руководствоваться технической спецификацией на стр. 1 данного документа, а также следовать рекомендациям производителей ламп.

Схемы электрических соединений - Типы 15.10 и 15.11

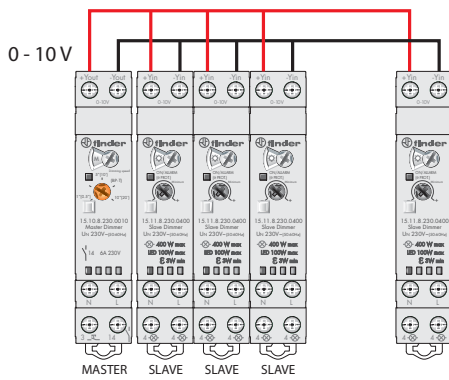

Новая модульная система подходит для множества приложений и обеспечивает подключение и управление освещением по команде от устройства Ведущий диммер, тип 15.10.8.230.0010. Ведущий диммер генерирует выходной сигнал 0-10В в зависимости от заданного уровня: 0В соответствует 0% (освещение выключено); 5В соответствует 50%; 10В соответствует максимальной освещенности (100%).

Выходной сигнал 0-10В с Ведущего диммера (клеммы Yout + / Yout-) поступает на один или более Ведомый диммер 15.11.8.230.0400 (клеммы + Yin / Yin-), к которым подключены лампы, для которых требуется изменение освещения. Таким образом, мы имеем гибкую систему, от минимальной конфигурации с одним ведущим и одним ведомым диммером, до максимальной конфигурации с ведущим и 32 ведомыми диммерами.

К каждому ведомому диммеру может быть подключена нагрузка разного типа, в зависимости от типа диммирования (по заднему фронту или по переднему фронту). Можно регулировать уровень освещенности для галогенных ламп, светодиодных и компактных люминесцентных ламп с возможностью диммирования, электронных и электромагнитных трансформаторов. Например, один Ведущий диммер может управлять Ведомым диммером с подключенными светодиодными лампами, вторым Ведомым диммером с галогенными лампами, и третьим Ведомым диммером с электронными трансформаторами.

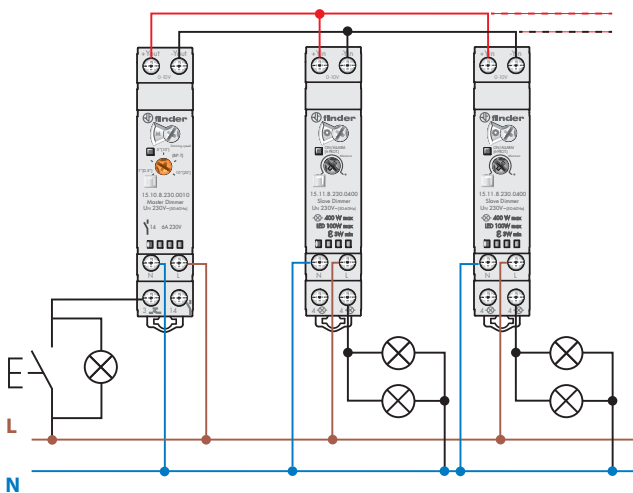

**ВЕДУЩИЙ ДИММЕР ТИП 15.10 И ВЕДОМЫЙ ДИММЕР ТИП 15.11**

К одному Ведущему диммеру можно подключать от 1 до 32 Ведомых диммеров. Управление осуществляется при помощи кнопок (допускается подключение до 15 кнопок с подсветкой) в импульсном режиме (ВКЛ/ВЫКЛ) или в режиме удержания (происходит регулировка уровня освещенности). Каждый Ведомый диммер может управлять нагрузкой одного типа.

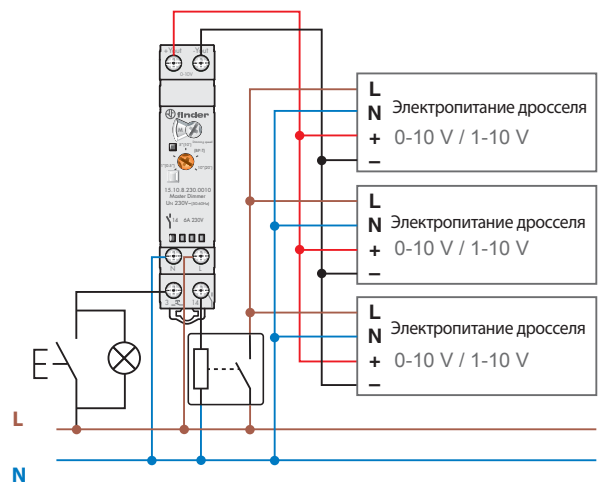

**ВЕДУЩИЙ ДИММЕР + 0 - 10 В ДЛЯ УПРАВЛЕНИЯ ЭЛЕКТРОННЫМИ ТРАНСФОРМАТОРАМИ ИЛИ ДРОССЕЛЯМИ**

При помощи одного Ведущего диммера можно управлять электронными трансформаторами или дросселями с входным сигналом 0 - 10 В / 1 - 10 В (при соблюдении полярности). Для устройств с сигналом 1 - 10 В рекомендуется подключение питания нагрузки к клемме 14. Такое подключение гарантирует отключение нагрузки при уровне сигнала < 1 В. Примечание: Убедитесь, что номинальные ток нагрузки не превышает допустимого для клеммы 14 значения 630 А 230 В АС. Для коммутации нагрузок, превышающих это значение, использовать контактор или силовое реле.

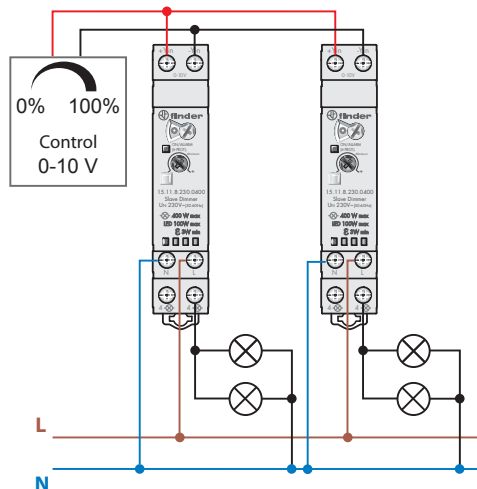

**ВЫХОДЫ BMS 0-10 В + ВЕДОМЫЕ ДИММЕРЫ**

В случае использования с Системой Автоматизации Зданий (BMS), возможно применения одних Ведомых диммеров 15.11, с прямым управлением сигналом от выходов BMS или от ручных задатчиков сигнала 0-10В.

Схемы электрических соединений - Типы 15.51, 15.81 и 15.91

**Примечание:** Следует позаботиться о хорошем заземлении для ламп 1 класса.

Тип 15.51 - 3-проводное соединение

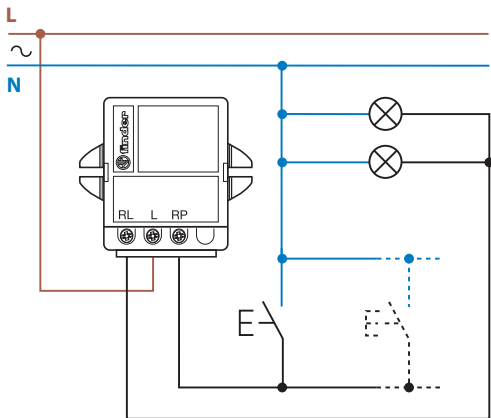

Тип 15.51 - 4-проводное соединение

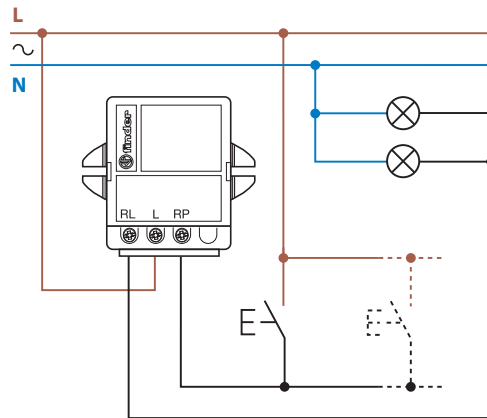

Тип 15.91 - 3-проводное соединение

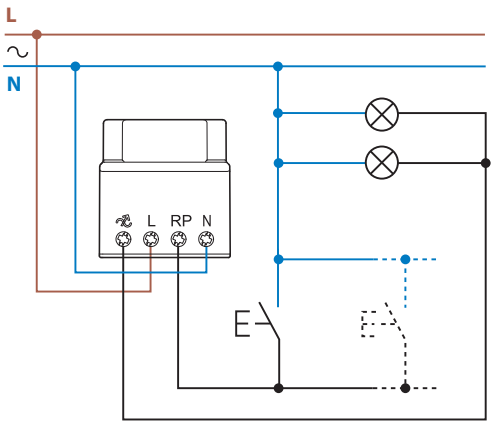

Тип 15.91 - 4-проводное соединение

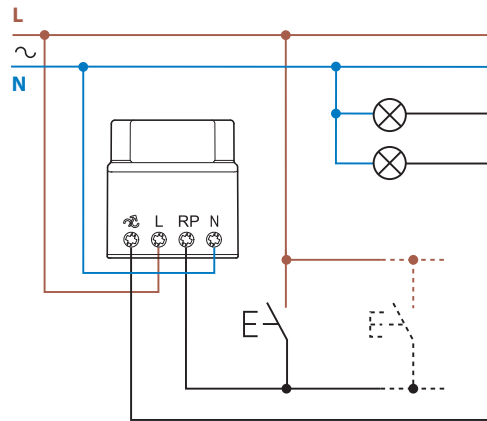

Тип 15.81 - 3-проводное соединение

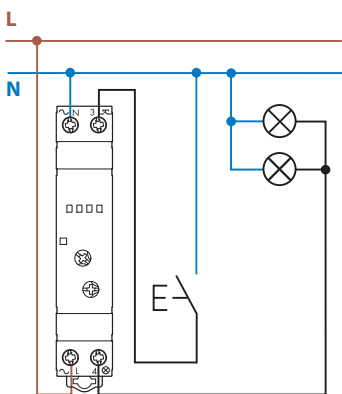

Тип 15.81 - 4-проводное соединение

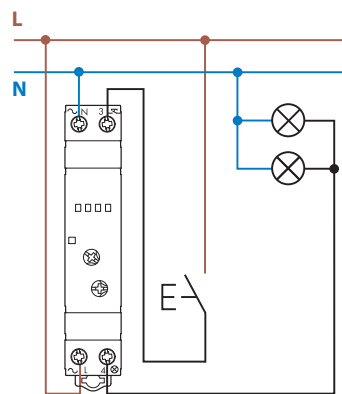

## Габариты

15.11  
Винтовые клеммы

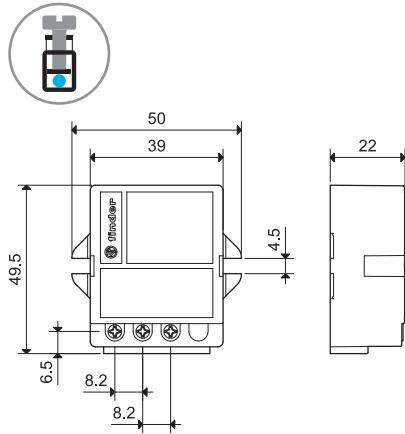

15.91  
Винтовые клеммы

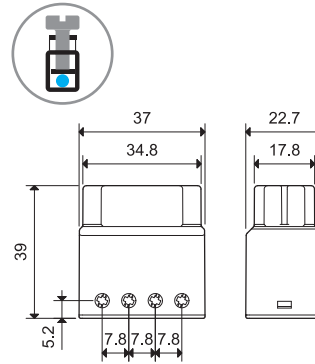

15.10  
Винтовые клеммы

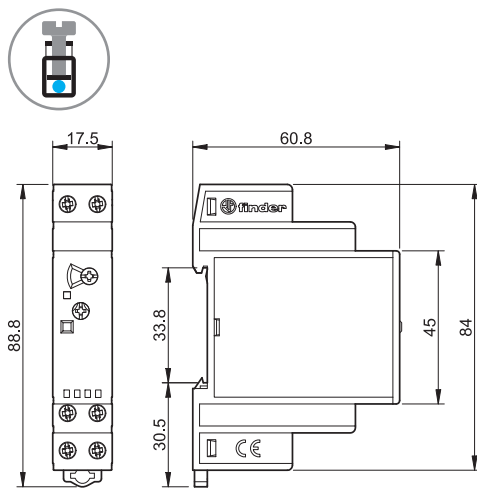

15.11  
Винтовые клеммы

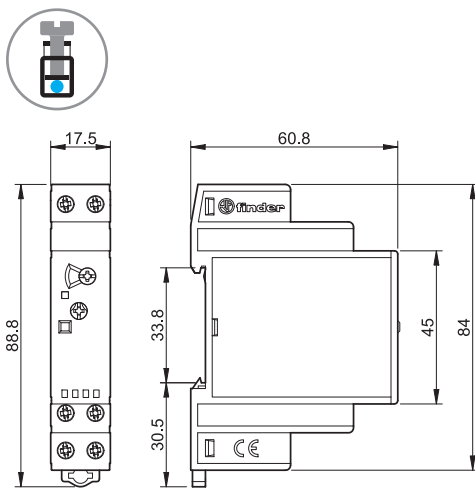

15.81  
Винтовые клеммы

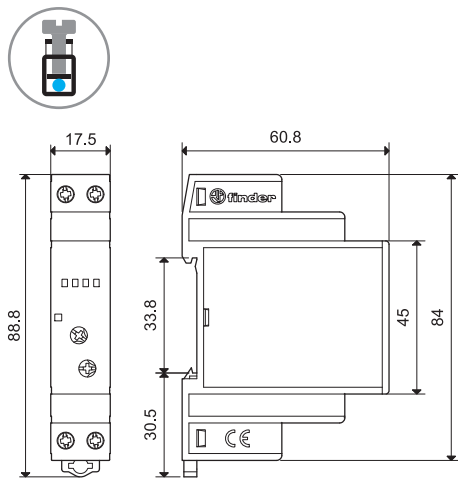

Аксессуары



020.01

**Адаптер для монтажа на панель** для типа 15.10, 15.11 и 15.81, пластик, ширина 17.5 мм | 020.01

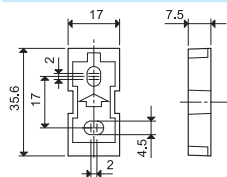

022.09

**Разделитель для щитового монтажа**, пластик, ширина 9 мм для типа 15.10, 15.11 и 15.81 | 022.09

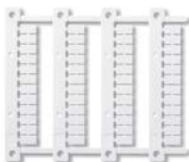
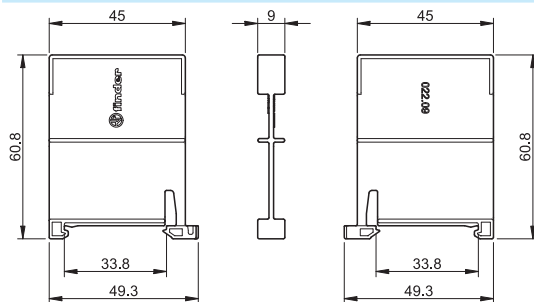

060.48



**Блок маркировок** для типа 15.10, 15.11 и 15.81, пластик, 48 шт, 6x12 мм | 060.48

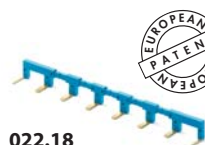

022.18



**8-полюсный шинный соединитель** для типа 15.10 и 15.11, ширина 17.5 мм | 022.18 (синий)

Номинальные значения | 10 А - 250 В

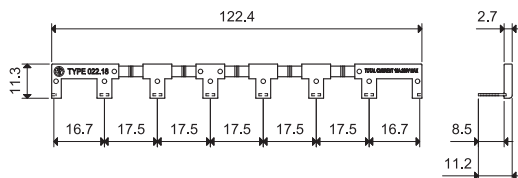

Возможности	Номинальный ток	Функции	Стр.	
	<b>18 Серия - Детекторы движения</b>	10 А	Детекторы движения	495
<ul style="list-style-type: none"> <li>- Монтаж на стену, на поверхность или на мачту освещения (IP 54)</li> <li>- Уровень внешнего освещения (5...350) лк</li> <li>- Задержка откл. света после срабатывания 10с...12мин</li> <li>- Компактный размер</li> </ul>				
	<b>18 Серия - Детекторы движения и присутствия</b>	10 А	Детекторы движения и присутствия	506
<ul style="list-style-type: none"> <li>- Монтаж на стену или на потолок</li> <li>- Уровень внешнего освещения (1...500) лк</li> <li>- Задержка откл. света после срабатывания 12с...35мин</li> <li>- Клеммы Push-in</li> </ul>				



## Характеристики

### ПИК детекторы движения для установки в помещении и на улице

- Компактный размер
- Регулируемый порог воздействия внешнего освещения
- Регулируемая длительность импульсов
- Универсальное положение установки - позволяет выбрать любое место для осмотра
- Широкий угол обзора

18.01/18.11

Винтовые клеммы



ПРИМЕЧАНИЕ: Для электропитания 110...125 В АС, номинальная мощность (АС1, АС15 и ламповая нагрузка), указанная на стр.1...4 снижается на 50% (например, 500 Вт вместо 1000 Вт)

См. чертеж на стр. 502

### Характеристики контактов

Количество контактов	1 NO (SPST-NO)	1 NO (SPST-NO)
Номинальный ток/Макс. пиковый ток А	10/20 (100 А - 5 мс)	10/20 (100 А - 5 мс)
Ном. напряжение/Макс. напряжение В~	230/230	230/230
Номинальная нагрузка АС1 ВА	2,300	2,300
Номинальная нагрузка АС15 (230 В) ВА	450	450
Номинальная мощность для ламп накаливания/галогенных 230В Вт	1,000	1,000
Люминесцентные с электронным дросселем Вт	500	500
Люминесцентные с электромагнитным дросселем Вт	350	350
CFL Вт	300	300
LED 230 В Вт	300	300
Галогенные или низковольтные LED с электронным дросселем Вт	300	300
Галогенные или низковольтные LED с электромагнитным дросселем Вт	500	500
Стандартный материал контакта	AgSnO <sub>2</sub>	AgSnO <sub>2</sub>

### Характеристики питания

Номин. напряж. В АС (50/60 Гц)	120...230	120...230
DC	—	—
Ном. мощн. АС/DC ВА (50 Гц)/Вт	2.5/—	2.5/—
Рабочий диапазон В АС (50/60 Гц)	96...253	96...253
DC	—	—

### Технические параметры

Электр. долговечность при ном. нагрузке АС1 циклов	100 · 10 <sup>3</sup>	100 · 10 <sup>3</sup>
Порог воздействия внешнего освещения лк	5...350	5...350
Задержка перед угасанием	10 с...12 мин	10 с...12 мин
Диаметр зоны чувствительности	См. график на стр. 471	См. график на стр. 471
Внешний температурный диапазон °С	-10...+50	-30...+50
Категория защиты	IP 40	IP 54

### Сертификация (в соответствии с типом)



18.01



- 1 NO (SPST-NO) 10 А
- Установка в помещении
- Подходит для настенного монтажа

18.11



- 1 NO (SPST-NO) 10 А
- Установка на улице
- Подходит для настенного монтажа





## Характеристики

### ПИК детекторы движения для установки в помещении

- Потолочный монтаж
- Компактный размер
- Регулируемый порог воздействия внешнего освещения
- Регулируемая длительность импульсов
- Широкий угол обзора

18.21/18.31/18.31...0031  
Винтовой зажим



ПРИМЕЧАНИЕ: Для электропитания 110...125 В АС, номинальная мощность (АС1, АС15 и ламповая нагрузка), указанная на стр.1...4 снижается на 50% (например, 500 Вт вместо 1000 Вт)

См. чертеж на стр. 502

### Характеристики контактов

Количество контактов	1 NO (SPST-NO)	1 NO (SPST-NO)	1 NO (SPST-NO)
Номинальный ток/Макс. пиковый ток А	10/20 (100 А - 5 мс)	10/20 (100 А - 5 мс)	10/20 (100 А - 5 мс)
Ном. напряжение/Макс. напряжение В~	230/230	230/230	230/230
Номинальная нагрузка АС1 ВА	2,300	2,300	2,300
Номинальная нагрузка АС15 (230 В) ВА	450	450	450
Номинальная мощность для ламп накаливания/галогенных 230В Вт	1,000	1,000	1,000
Люминесцентные с электронным дросселем Вт	500	500	500
Люминесцентные с электромагнитным дросселем Вт	350	350	350
CFL Вт	300	300	300
LED 230 В Вт	300	300	300
Галогенные или низковольтные LED с электронным дросселем Вт	300	300	300
Галогенные или низковольтные LED с электромагнитным дросселем Вт	500	500	500
Стандартный материал контакта	AgSnO <sub>2</sub>	AgSnO <sub>2</sub>	AgSnO <sub>2</sub>

### Характеристики питания

Номин. напряж. В АС (50/60 Гц)	120...230	120...230	120...230
DC	—	—	—
Ном. мощн. АС/DC ВА (50 Гц)/Вт	2/1	2/1	2/1
Рабочий диапазон В АС (50/60 Гц)	96...253	96...253	96...253
DC	—	—	—

### Технические параметры

Электр. долговечность при ном. нагрузке АС1 циклов	100 · 10 <sup>3</sup>	100 · 10 <sup>3</sup>	100 · 10 <sup>3</sup>
Порог воздействия внешнего освещения лк	5...350	5...350	5...350
Задержка перед угасанием	10 с...12 мин	10 с...12 мин	30 с...35 мин
Диаметр зоны чувствительности	См. график на стр. 471	См. график на стр. 471	См. график на стр. 471
Внешний температурный диапазон °С	-10...+50	-10...+50	-10...+50
Категория защиты	IP 40	IP 40	IP 40

### Сертификация (в соответствии с типом)



18.21

- 1 NO (SPST-NO) 10 А
- Установка в помещении
- Монтаж на поверхности
- Выход подключен к напряжению питания



18.31

- 1 NO (SPST-NO) 10 А
- Установка в помещении
- Скрытый монтаж
- Выход подключен к напряжению питания



18.31...0031

- 1 NO (SPST-NO) 10 А
- Установка в помещении на потолке
- Рекомендуется для помещений с высокими потолками (до 6 м)
- Свет остается включен после последнего сигнала (30 с...35 мин)



## Характеристики

**ПИК детекторы движения для установки в помещении, контакт без напряжения**

- Приложения, где требуется интерфейс с PLC или BMS
- Потолочный монтаж
- Малый размер
- Регулируемый порог воздействия внешнего освещения
- Регулируемая длительность импульсов
- Широкий угол обзора

18.21...0300/18.31...0300  
Винтовые клеммы



**ПРИМЕЧАНИЕ:** Для электропитания 110...125 В АС, номинальная мощность (АС1, АС15 и ламповая нагрузка), указанная на стр.1...4 снижается на 50% (например, 500 Вт вместо 1000 Вт)

См. чертеж на стр. 502

### Характеристики контактов

Количество контактов	1 NO (SPST-NO)	1 NO (SPST-NO)
Номинальный ток/Макс. пиковый ток А	10/20 (100 А - 5 мс)	10/20 (100 А - 5 мс)
Ном. напряжение/Макс. напряжение В~	250/400	250/400
Номинальная нагрузка АС1 ВА	2,500	2,500
Номинальная нагрузка АС15 (230 В) ВА	450	450
Номинальная мощность для ламп накаливания/галогенных 230В Вт	1,000	1,000
Люминесцентные с электронным дросселем Вт	500	500
Люминесцентные с электромагнитным дросселем Вт	350	350
CFL Вт	300	300
LED 230 В Вт	300	300
Галогенные или низковольтные LED с электронным дросселем Вт	300	300
Галогенные или низковольтные LED с электромагнитным дросселем Вт	500	500
Стандартный материал контакта	AgSnO <sub>2</sub>	AgSnO <sub>2</sub>

### Характеристики питания

Номин. напряж. В АС (50/60 Гц)	120...230	120...230
В АС (50/60 Гц)/DC	24	24
Ном. мощн. АС/DC ВА (50 Гц)/Вт	2/1	2/1
Рабочий диапазон В АС (50/60 Гц)	96...253	96...253
В АС (50/60 Гц)/DC	19.2...26.4	19.2...26.4

### Технические параметры

Электр. долговечность при ном. нагрузке АС1 циклов	100 · 10 <sup>3</sup>	100 · 10 <sup>3</sup>
Порог воздействия внешнего освещения лк	5...350	5...350
Задержка перед угасанием	10 с...12 мин	10 с...12 мин
Диаметр зоны чувствительности	См. график на стр. 471	См. график на стр. 471
Внешний температурный диапазон °С	-10...+50	-10...+50
Категория защиты	IP 40	IP 40

**Сертификация** (в соответствии с типом)



## Характеристики

### Детекторы движения

- Увеличенная зона чувствительности до 120м<sup>2</sup>
- Две зоны чувствительности (тип 18.51): "детекция присутствия" для зон с невысокой активностью, и "детекция движения" для зон с высокой активностью или транзитных зон
- Современный дизайн
- Быстрый монтаж благодаря нажимным клеммам Push-in
- Контакт 1 NO 10 А, с включением в пересечении нуля
- Монтаж на стену в стандартной коробке 60мм или в квадратной коробке тип 502

18.41/18.51/18.61  
безвинтовые клеммы Push-in



ПРИМЕЧАНИЕ: Для электропитания 110...125 В АС, номинальная мощность (АС1, АС15 и ламповая нагрузка), указанная на стр.1...4 снижается на 50% (например, 500 Вт вместо 1000 Вт)

См. чертеж на стр. 502

### Характеристики контактов

Количество контактов		1 NO (SPST-NO)	1 NO (SPST-NO)	1 NO (SPST-NO)
Номинальный ток/Макс. пиковый ток	А	10 / 20 (100 А 5 мс)	10 / 20 (100 А 5 мс)	10 / 20 (100 А 5 мс)
Ном. напряжение/Макс. напряжение	В~	250 / 400	250 / 400	250 / 400
Номинальная нагрузка АС1	ВА	2,500	2,500	2,500
Номинальная нагрузка АС15	ВА	450	450	450
Номинальная мощность для ламп накаливания/галогенных 230В Вт		1,000	1,000	1,000
Люминесцентные с электронным дросселем Вт		500	500	500
Люминесцентные с электромагнитным дросселем Вт		350	350	350
	CFL Вт	300	300	300
	LED 230 В Вт	300	300	300
Галогенные или низковольтные LED с электронным дросселем Вт		300	300	300
Галогенные или низковольтные LED с электромагнитным дросселем Вт		500	500	500
Стандартный материал контакта		AgSnO <sub>2</sub>	AgSnO <sub>2</sub>	AgSnO <sub>2</sub>

### Характеристики питания

Номин. напряж.	В АС (50/60 Гц)	110...230	110...230	110...230
Ном. мощн.	ВА (50 Гц)/ Вт	1.5 / 1	1.5 / 1	1.5 / 1
Рабочий диапазон	В АС (50/60 Гц)	96...253	96...253	96...253

### Технические параметры

Электр. долговечность при ном. нагрузке АС1 циклов		100 · 10 <sup>3</sup>	100 · 10 <sup>3</sup>	100 · 10 <sup>3</sup>
Порог воздействия внешнего освещения лк		1...500	1...500	1...500
Задержка перед угасанием		12 с...35 мин	12 с...35 мин	12 с...35 мин
Диаметр зоны чувствительности		См. график на стр. 471	См. график на стр. 471	См. график на стр. 471
Внешний температурный диапазон	°С	-10...+50	-10...+50	-10...+50
Категория защиты		IP 40	IP 40	IP 40

### Сертификация (в соответствии с типом)



**NEW** 18.41



- Приложения: коридоры в гостиницах и офисах, транзитные зоны
- Зона чувствительности: длина 30 метров, ширина 4 метра

**NEW** 18.51



- Приложения: офисы, школы, зоны с невысокой активностью
- Две зоны чувствительности: "детекция присутствия" и "детекция перемещения"
- Зона чувствительности 360°

**NEW** 18.61



- Специальная разработка для настенного монтажа
- Зона чувствительности: 180°

## Информация по заказам

Пример: 18 серия, ПИК детектор для установки в помещениях, настенная установка, 1 NO (SPST-NO) 10 А, питание 120...230В AC.

**1 8 . 0 1 . 8 . 2 3 0 . 0 0 0 0**

**Серия**

**Тип**

- 0 = Установка в помещении, настенный монтаж
- 1 = Наружняя установка
- 2 = Установка в помещении - открытая установка
- 3 = Установка в помещении - закрытая установка
- 4 = Пассивный инфракрасный детектор движения для коридоров
- 5 = Пассивный инфракрасный детектор движения и присутствия
- 6 = Пассивный инфракрасный детектор движения для настенного монтажа

**Контур контактов**

- 0 = Контакты с напряжением питания детектора
- 3 = Контакты без напряжения (сухой контакт)

**Напряжение питания**

- 024 = 24 V AC/DC для типов 18.21/31-0300 только
- 230 = 120...230 V для типов 18.01, 18.11, 18.21, 18.31
- 230 = 110...230 V для типов 18.41, 18.51, 18.61

**Тип питания**

- 0 = AC (50/60 Гц)/DC (только 24 В)
- 8 = AC (50/60 Гц)

**Кол-во контактов**

- 1 = Однофазный переключатель 1 NO (SPST-NO), 10 А

**Специальная версия**

- 31 = Высокие потолки, задержка выкл. (30 с...35 мин)

**Коды**

18.01.8.230.0000	18.31.0.024.0300	18.41.8.230.0300
18.11.8.230.0000	18.31.8.230.0000	18.51.8.230.0300
18.21.0.024.0300	18.31.8.230.0300	18.61.8.230.0300
18.21.8.230.0000	18.31.8.230.0031	
18.21.8.230.0300		

## Технические параметры

Изоляция		
тип	18.01...18.31	18.41...18.61
Электр. прочность между откр. контактами	В AC 1,000	1,000
Между электропитанием и контактом	В AC 1,500 (типы 18.21...0300, 18.31...0300)	1,500

Характеристики ЭМС			
Тип теста	Стандарт		
Электростатический разряд	контактный разряд	EN 61000-4-2	4 кВ
	возд. разряд	EN 61000-4-2	8 кВ
Излучаемое электромагнитное поле (80 ... 2,000 МГц)		EN 61000-4-3	3 В/м
Быстрые переходы (выброс 5/50 нс, 5 и 100 кГц) на клеммах питания		EN 61000-4-4	1 кВ
Пульсации напряж. при разрыве	обычный реж.	EN 61000-4-5	4 кВ
питания (выброс 1.2/50 мс)	дифференциальный режим	EN 61000-4-5	4 кВ (2.5 кВ для 18.01/11)
Напряжение станд.	на клеммах питания	EN 61000-4-6	3 В
высокочастотного реж. (0.15...230 МГц)			
Падение напряжения	70 % $U_N$ , 40 % $U_N$	EN 61000-4-11	10 циклов
Кратковременные прерывания		EN 61000-4-11	10 циклов
Высокочастотное наведенное излучение (0.15...30) МГц		EN 55014	класс В
Излучаемые выбросы	(30...1,000) МГц	EN 55014	класс В

Клеммы				
Тип	Винтовые клеммы		Клеммы Push-in (см.стр.9)	
Момент затяжки винтов	Нм	0.5	—	
Макс. размер провода		одножильный кабель	многожильный кабель	одножильный кабель
	мм <sup>2</sup>	1x6/2x4	1x4/2x2.5	2.5
	AWG	1x10/2x12	1x12/2x14	14
Длина кабеля	мм	9	9	8

Прочее			
Потери мощности	без нагрузки	Вт	0.3
	при номинальной мощности	Вт	1.4

- В случаях включения электропитания или скачков электропитания, в течение 30 секунд происходит аппаратно-программная инициализация детектора. Состояние выходного контакта в течение этих 30 секунд зависит от:
  - Если детектор был включен до отключения электропитания, и уровень освещенности в момент включения ниже заданного порога, то выходной контакт незамедлительно замкнется при подаче электропитания (независимо от фиксации движения).
  - Если детектор был выключен до отключения электропитания, и уровень освещенности в момент включения выше заданного порога, то при подаче электропитания выходной контакт не замкнется вплоть до окончания фазы инициализации (при условии фиксации движения).

Схемы электрических соединений

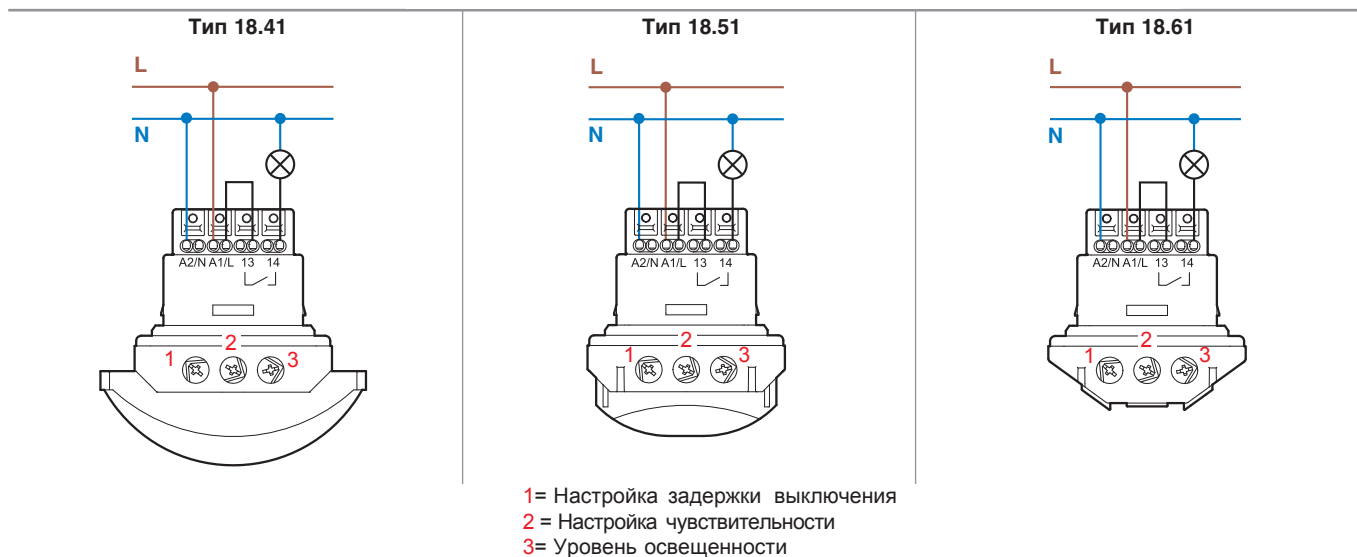
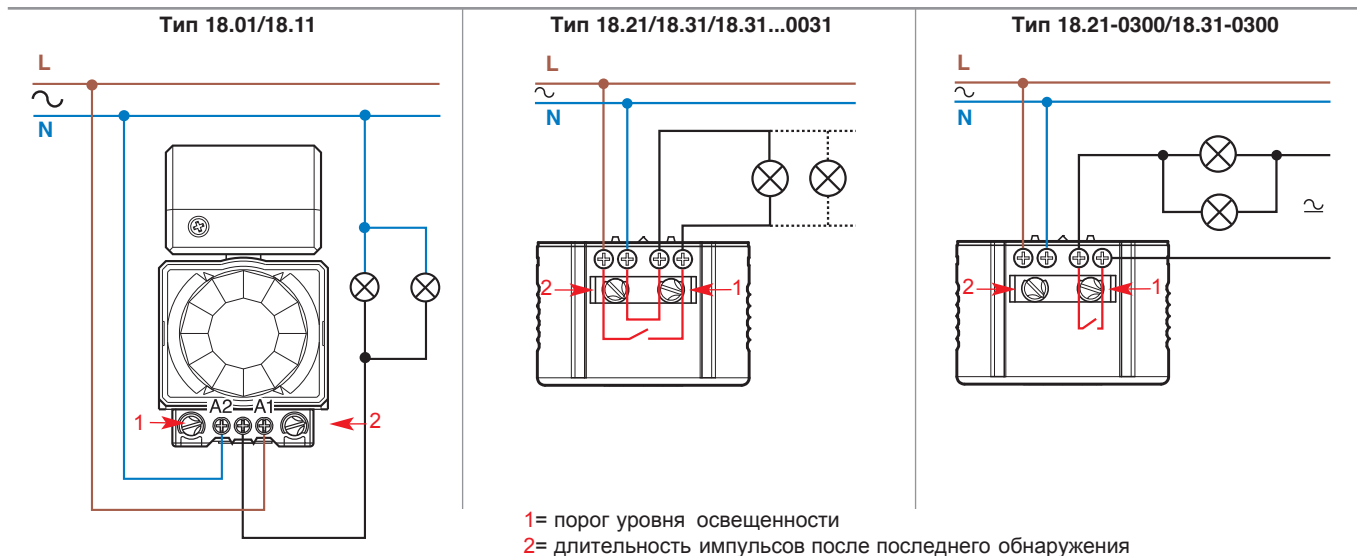

Номинальная мощность ламп, указанная в спецификации применима при условии подключения в соответствии с указанными выше схемами.

Если электропитание лампы осуществляется от фазы, отличной от фазы питания датчика движения, то необходимо снизить мощность ламп на 50%.

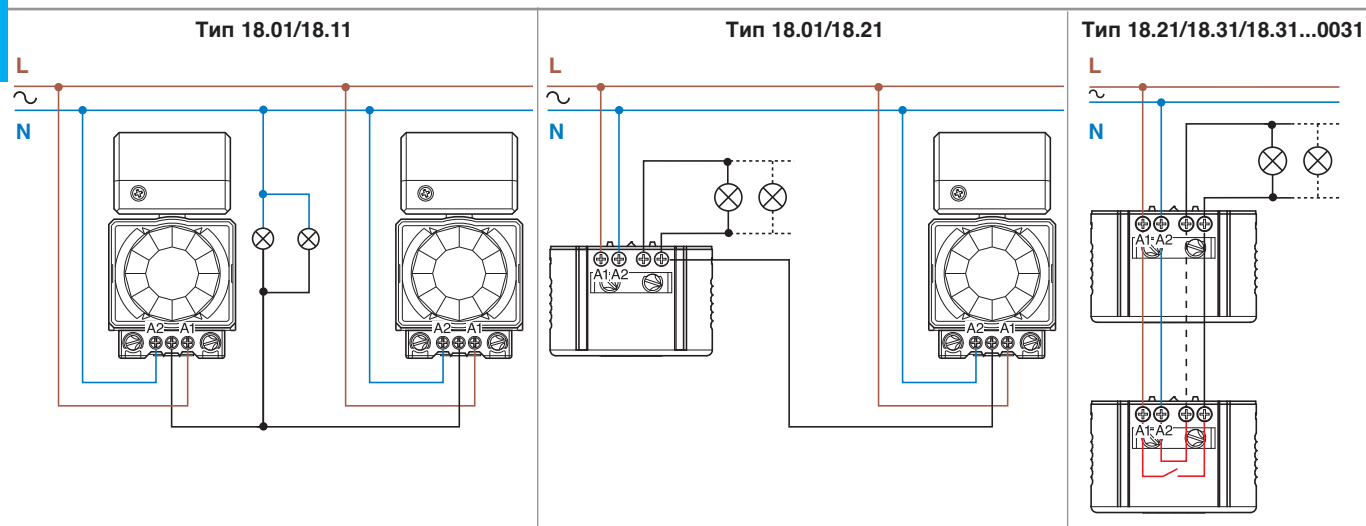

Примечание: Соблюдайте полярность подключения для фазы и нейтрали

**Зона распознавания**

**18.01, 18.11 - Настенный монтаж**

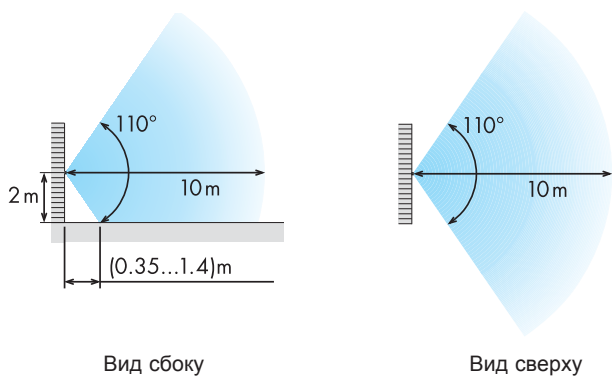

**18.01, 18.11 - Монтаж на потолке**

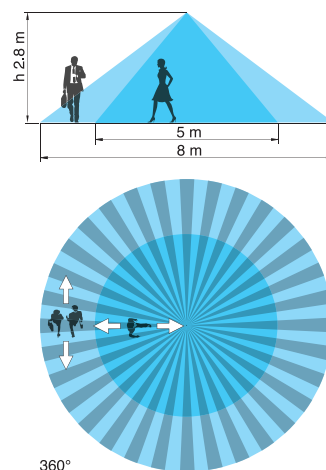

**18.21, 18.31 - Монтаж на потолке**

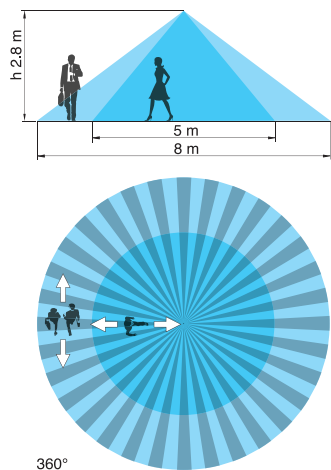

**18.31...0031 - Монтаж на поверхности на потолке в помещении**

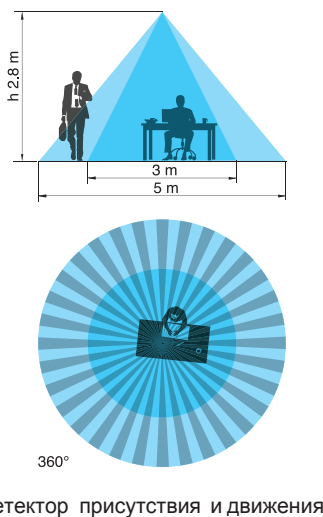

**18.31...0031 - Монтаж в помещениях с высокими потолками**

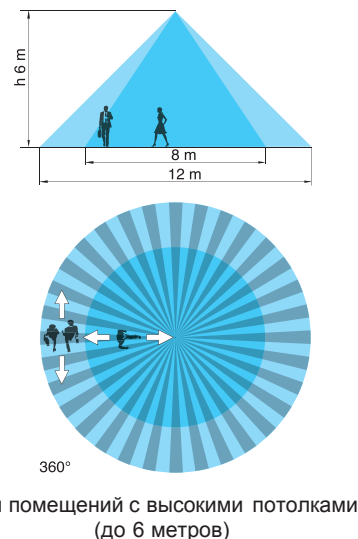

**18.41**

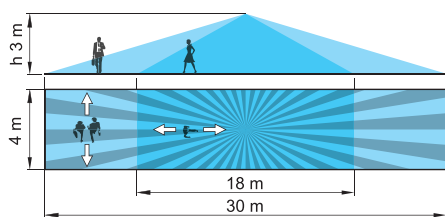

**18.51**

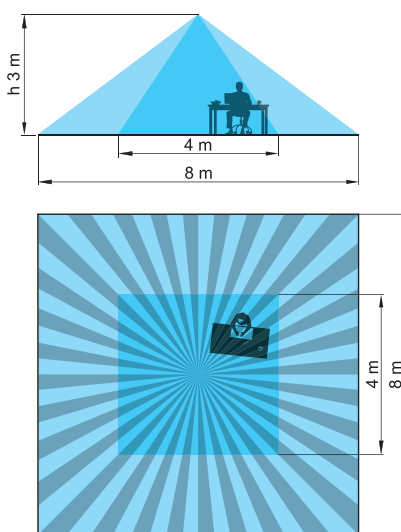

**18.61**

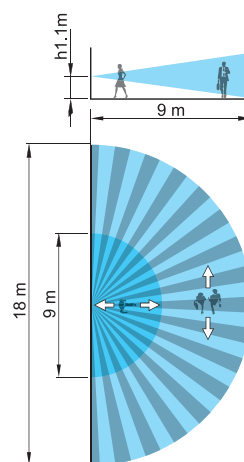

**Аксессуары**

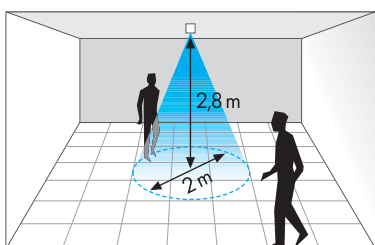

**Ограничитель луча для пассивных инфракрасных детекторов движения 18.21 и 18.31**

Уменьшает зону обзора до 2 м в диаметре (вместо 8 м) при установке на высоте 2.8 м.

(Примечание: применение ограничителя луча вызывает существенное уменьшение уровня освещенности фотоэлемента детектора движения)

Габариты

Тип	Скрытый монтаж	Монтаж на стену или подвесной потолок	Монтаж на поверхность
18.21			
18.31			
18.31...0031			
18.41			
18.51			
18.61			

тип 18.01

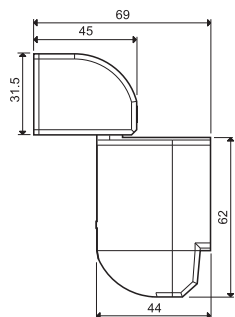

тип 18.11

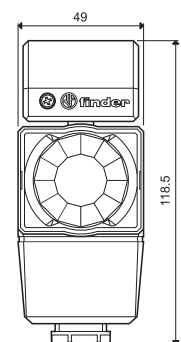
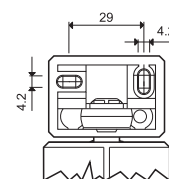
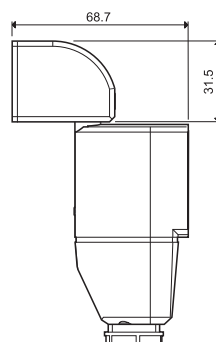
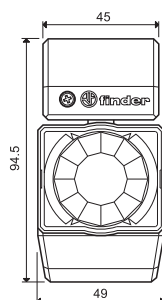
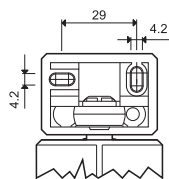

## Основные функции для 18.41, 18.51 и 18.61

### Нажимные клеммы Push-in

Нажимные клеммы обеспечивают быстрое подключение одножильных проводов или многожильных проводов в наконечниках (A). Открыть клемму можно путем нажатия кнопки при помощи отвертки или пальцем (C). При работе с многожильным проводом сначала откройте клемму с помощью кнопки, как для извлечения (C), так и для монтажа провода (B).

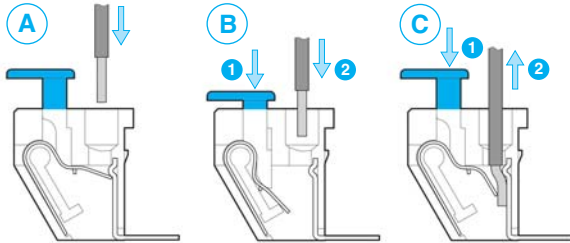

Двойные клеммы обеспечивают удобный монтаж перемычек между несколькими приборами.  
 Макс.сечение провода для каждой клеммы составляет 2.5 мм<sup>2</sup>.  
 Клеммы оснащены гнездами для щупа тестера.

### Настройки

Настройка **порога срабатывания по уровню освещенности** производится от минимального значения (около 1 люкс) к оптимальному значению для офисов и производственных помещений (около 500 люкс). Имеется возможность полностью исключить из работы детектор освещенности (устанавливается ∞ люкс).

Для оптимизации энергосбережения, рекомендуется установить порог срабатывания с учетом минимального уровня естественной освещенности, обеспечивающий безопасность и комфорт в помещении.

#### Уровень освещенности (3):

- I. Мин.уровень (около 1 люкс)
- II. Транзитные зоны (> 10 люкс)
- III. Офисы и производственные помещения (около 500 люкс)
- IV. Всегда ВКЛ (∞ люкс)

**Настройка чувствительности (2)** предустановлена на макс. чувствительность, что подходит для большинства приложений. Установка нижнего уровня чувствительности будет иметь эффект уменьшения зоны срабатывания и небольшие перемещения будут игнорированы детектором, что может быть востребовано для некоторых приложений.

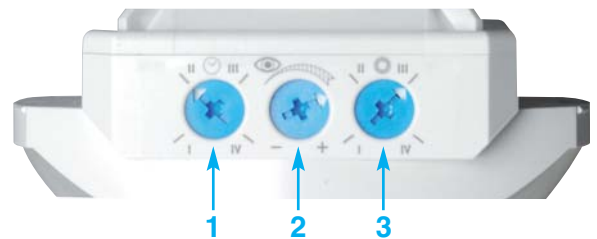

#### Настройка задержки выключения (1) от 12 секунд до 35 минут:

- I. 12 сек.
- II. 3 мин.
- III. 15 мин.
- IV. 35 мин.





	Возможности	Номинальный ток	Функции	Стр.
	<p><b>13 Серия - Электронные шаговые реле</b></p> <ul style="list-style-type: none"> <li>- Продолжительная механическая и электрическая долговечность (по сравнению с электромеханическими шаговыми реле )</li> <li>- Функция Сброс для централизованного отключения (Т ип 13.61)</li> <li>- Вызывное реле с возвратом</li> <li>- Фиксированная задержка (10 минут), (Таймерная функция выбирается)</li> <li>- Монтаж на рейку 35 мм (EN 60715) или на поверхность, или в монтажную коробку</li> </ul>	<p>8 А 10 А 12 А 16 А</p>	<p><b>Электронные шаговые реле, Вызывное реле с возвратом, Электронные шаговые / моностабильные реле</b></p>	<p>507</p>
	<p><b>20 Серия - Модульные шаговые реле</b></p> <ul style="list-style-type: none"> <li>- Выбор 6 последовательностей переключений</li> <li>- Катушки АС или DC</li> <li>- Кнопка тест с механическим индикатором</li> <li>- 1 или 2 контакта, ширина 17.4 мм</li> </ul>	<p>16 А</p>	<p><b>Шаговые реле</b></p>	<p>519</p>
	<p><b>26 Серия - Шаговые реле с электрическим разделением катушки и управляющих контактов</b></p> <ul style="list-style-type: none"> <li>- Монтаж на поверхность или в монтажную коробку</li> <li>- Выбор 6 последовательностей переключений</li> <li>- Катушка АС</li> <li>- 1 или 2 контакта, контуры катушки и нагрузки гальванически развязаны</li> </ul>	<p>10 А</p>	<p><b>Шаговые реле</b></p>	<p>523</p>
	<p><b>27 Серия - Шаговые реле с объединенной электрической схемой катушки и управляющих контактов</b></p> <ul style="list-style-type: none"> <li>- Монтаж на поверхность или в монтажную коробку</li> <li>- Выбор из 3-х последовательностей переключений</li> <li>- Катушки АС с модулем или без модуля для кнопок с подсветкой</li> <li>- 1 или 2 контакта, объединенная электрическая схема катушки и управляющих контактов</li> </ul>	<p>10 А</p>	<p><b>Шаговые реле</b></p>	<p>527</p>



**13.81 - Электронное шаговое реле - монтаж на рейку - выход 1NO**
**13.91 - Электронное шаговое реле и шаговое реле с таймером установка в монтажную коробку - выход 1NO**

- Фиксированная задержка (10 минут), Таймерная функция выбирается (13.91)
- 3- или 4-проводное подключение, с индикацией режима работы
- Возможность непрерывной подачи управл. вх. сигнала
- Более длительный механический и электрический ресурс, уровень шума ниже, чем у электромеханических шаговых реле
- Включение при пересечении нуля
- Может быть установлен в монтажных коробках Широко используется в бытовых электрических щитах, таких, как: VTicino - Axolute, Matix, Living и Magic, Gewiss - GW24, Vimar: Plana и Idea ... (13.91)
- Установка на рейку (EN 60715) - (13.81)
- Контакты не содержат кадмий

13.81/91

Винтовые клеммы



См. чертеж на стр. 516

**Характеристики контактов**

Конфигурация контактов		1 NO (SPST-NO)	1 NO (SPST-NO)
Номинальный ток/макс. пиковый ток	A	16/30 (120 A - 5 мс)	10/20 (80 - 5 мс)
Ном. напряжение/ макс. напряжение переключения	V AC	230/—	230/—
Номинальная нагрузка AC1	VA	3700	2300
Номинальная нагрузка AC15 (230 В AC)	VA	750	450
Номинальная мощность ламп:			
Накаливания/галогенные 230 В Вт		3000	1000
Люминесцентные трубки с электронным балластом, Вт		1500	500
Люминесцентные трубки с электромагнитным балластом, Вт		1000	350
КЛЛ Вт		600	300
СД 230 В Вт		600	300
Галогенные или светодиодные НН с электронным балластом, Вт		600	300
Галогенные или светодиодные НН с электромагнитным балластом, Вт		1500	500
Мин. коммутируемая мощность	мВт (В/мА)	1000 (10/10)	1000 (10/10)
Стандартный материал контактов		AgSnO <sub>2</sub>	AgSnO <sub>2</sub>

**Характеристики питания**

Номин. напряж. (U <sub>N</sub> )	V AC (50/60 Гц)	230	230
	V DC	—	—
Номинальная мощность	VA (50 Гц)/Вт	3/1.2	2/1
Рабочий диапазон	AC (50 Гц)	(0.8...1.1)U <sub>N</sub>	(0.8...1.1)U <sub>N</sub>
	DC	—	—

**Технические данные**

Электр. долговечность при ном. нагрузке AC1	циклов	100 · 10 <sup>3</sup>	100 · 10 <sup>3</sup>
Максимальная длительность импульса		непрерывно	непрерывно
Электрическая прочность между:	разомкнутыми контактами, В AC между источником питания и контактами, В AC	1000	1000
Внешний температурный диапазон	°C	-10...+60	-10...+50
Категория защиты		IP 20	IP 20

**Сертификация (по типу)**

**13.91**

- 1 NO (SPST-NO)
- Установка на рейку 35 мм (EN 60715)
- Ширина модуля 17.5 мм

- 1 NO (SPST-NO)
- Шаговые реле и шаговые реле с таймером (10 мин)
- Установка в монтажную коробку

**13.01 - Электронное шаговое реле монтаж на рейку - выход 1CO**  
**13.61 - Многофункциональное шаговое/ моностабильное реле с командой сброса - монтаж на рейку, выход 1CO**

- Выбор режима: шаговое реле или моностабильный режим (13.01)
- Многофункциональные реле (шаговые, шаговые реле с таймером, моностабильные, включения освещения) (13.61)
- Функция Сброс (Reset) для централизованного отключения (13.61)
- Возможность включения по общей команде (13.61.0.024)
- Возможность непрерывной подачи управл. вх. сигнала
- Более длительный механический и электрический ресурс, уровень шума ниже, чем у электромеханических шаговых реле
- Электропитание 12...24 В AC/DC и 110...240 В AC (13.61)
- Подходит для приложений SELV и для источников питания 12 и 24 В AC/DC (13.01)
- Включение при пересечении нуля (13.61)
- Установка на рейку 35 мм (EN 60715)
- Контакты не содержат кадмий

13.01/61

Винтовые клеммы



См. чертеж на стр.516

**Характеристики контактов**

Конфигурация контактов		1 CO (SPDT)	1 CO	1 NO
Номинальный ток/макс. пиковый ток	A	16/30 (120 А - 5 мс)	16/30 (120 А - 5 мс)	16/30 (120 А - 5 мс)
Ном. напряжение/ макс. напряжение переключения	В AC	250/400	250/400	250/400
Номинальная нагрузка AC1	ВА	4000	4000	4000
Номинальная нагрузка AC15 (230 В AC)	ВА	750	750	750
Номинальная мощность ламп:				
Накаливания/галогенные 230 В Вт		2000	2000	3000
Люминесцентные трубки с электронным балластом, Вт		1000	1000	1500
Люминесцентные трубки с электромагнитным балластом, Вт		750	750	1000
КЛЛ Вт		400	400	600
СД 230 В Вт		400	400	600
Галогенные или светодиодные НН с электронным балластом, Вт		400	400	600
Галогенные или светодиодные НН с электромагнитным балластом, Вт		800	800	1500
Мин. коммутируемая мощность	мВт (В/мА)	1000 (10/10)	1000 (10/10)	1000 (10/10)
Стандартный материал контактов		AgSnO <sub>2</sub>	AgSnO <sub>2</sub>	AgSnO <sub>2</sub>

**Характеристики питания**

Номин. напряж. (U <sub>N</sub> )	В AC (50/60 Гц)	110...125	230...240	—	110...240
	В AC/DC (50/60 Гц)	12	24	12...24	—
Номинальная мощность AC/DC	ВА (50/60 Гц) / Вт	2.5/2.5		1/0.5	3.2/1
Рабочий диапазон	В AC (50 Гц)	90...130	184...253	—	90...264
	В AC/DC (50 Гц)	10.8...13.2	20.6...33.6	10.2...26.4	—

**Технические данные**

Электр. долговечность при ном. нагрузке AC1	циклов	100 · 10 <sup>3</sup>	100 · 10 <sup>3</sup>	100 · 10 <sup>3</sup>
Максимальная длительность импульса		непрерывно	непрерывно	непрерывно
Электрическая прочность между:	разомкнутыми контактами, В AC между источником питания и контактами, В AC	1000	1000	1000
Внешний температурный диапазон	°C	-10...+60	-10...+60	-10...+60
Категория защиты		IP 20	IP 20	IP 20

Сертификация (по типу)



**13.01**

- 1 CO (SPDT)
- Шаговое или моностабильное реле
- Установка на рейку 35 мм (EN 60715)
- Ширина модуля 35 мм

**NEW 13.61.0.024.0000**

- 1 CO (SPDT)
- Функция Сброс для централизованного отключения
- Возможность включения по общей команде
- Многофункциональные:
  - шаговое реле
  - шаговое реле с таймером
  - моностабильное реле
  - освещение ВКЛ
- Установка на рейку 35 мм (EN 60715)
- Ширина модуля 17.5 мм

**13.61.8.230.0000**

- 1 NO (SPST-NO)
- Функция Сброс для централизованного отключения
- Многофункциональные:
  - шаговое реле с таймером
  - моностабильное реле
  - освещение ВКЛ
- Установка на рейку 35 мм (EN 60715)
- Ширина модуля 17.5 мм

K

- 13.11 - Вызывное и возвратное реле - монтаж на рейку - выход 1CO**
- 13.12 - Вызывное и возвратное реле - монтаж на рейку - выход 1CO+1NO**
- 13.31 - Электромеханическое моностабильное реле - установка в монтажную коробку - выход 1NO**

- Вызывные реле с возвратом подходят для жилых и коммерческих помещений: душевые, больница, отель (тип 13.11/13.12)
- Может быть установлен в монтажных коробках. Широко используется в бытовых электрических щитах, таких, как: BTicino - Axolute, Matix, Living и Magic, Gewiss - GW24, Vimar - Plana и Idea ... (13.31)
- Установка на рейку или монтажный фланец (EN 60715) - (13.11 и 13.12)
- Контакты не содержат кадмий (13.31)

13.11/12/31  
Винтовые клеммы



\* Только в течение импульса.  
См. чертеж на стр. 516

### Характеристики контактов

Конфигурация контактов	1 CO (SPDT)	1 CO (SPDT) + 1 NO (SPST-NO)	1 NO (SPST-NO)
Номинальный ток/макс. пиковый ток	A	12/30	8/15
Ном. напряжение/макс. напряжение переключения	B AC	250/400	250/400
Номинальная нагрузка AC1	BA	3000	2000
Номинальная нагрузка AC15 (230 В AC)	BA	750	400
Номинальная мощность ламп:			
Накаливания/галогенные 230 В Вт	1200	800	800
Люминесцентные трубки с электронным балластом, Вт	500	300	400
Люминесцентные трубки с электромагнитным балластом, Вт	400	250	300
КЛЛ Вт	300	150	200
СД 230 В Вт	300	150	200
Галогенные или светодиодные НН с электронным балластом, Вт	300	150	200
Галогенные или светодиодные НН с электромагнитным балластом, Вт	500	300	400
Мин. коммутируемая мощность	мВт (В/мА)	500 (5/5)	300 (5/5)
Стандартный материал контактов		AgCdO	AgSnO <sub>2</sub>

### Характеристики питания

Номин. напряж. (U <sub>N</sub> )	B AC (50/60 Гц)	230...240	12 - 24	12 - 230
	B DC	—	12 - 24	24
Номинальная мощность AC/DC	BA (50 Гц)/Вт	1.7/0.7*	3/2.5*	1/0.4
Рабочий диапазон	AC (50 Гц)	(0.8...1.1)U <sub>N</sub>	(0.8...1.1)U <sub>N</sub>	(0.8...1.1)U <sub>N</sub>
	DC	—	(0.8...1.1)U <sub>N</sub>	(0.8...1.1)U <sub>N</sub>

### Технические данные

Электр. долговечность при ном. нагрузке AC1	циклов	100 · 10 <sup>3</sup>	100 · 10 <sup>3</sup>	70 · 10 <sup>3</sup>
Максимальная длительность импульса		10 с (100 мс минимум)	10 с (100 мс минимум)	непрерывно
Электрическая прочность между:	разомкнутыми контактами, В AC между источником питания и контактами, В AC	1000	1000	1000
Внешний температурный диапазон	°C	-10...+60	-10...+60	-10...+60
Категория защиты		IP 20	IP 20	IP 20

Сертификация (по типу)



13.11



13.12



13.31



- 1 CO (SPDT)
- Вызывное реле с ком. возврата в исх. положение
- Установка на рейку 35 мм (EN 60715)
- Ширина модуля 17.5 мм

- 1 CO (SPDT) + 1 NO (SPST-NO)
- Вызывное реле с ком. возврата в исх. положение
- Установка на рейку 35 мм (EN 60715)
- Ширина модуля 17.5 мм

- 1 NO (SPST-NO)
- Промежуточные моностабильные реле
- Установка в монтажную коробку

## 13 Серия - Электронные шаговые реле 10 - 16 А

## Информация по заказам

Пример: 13 серия, электронное шаговое/моностабильное реле, установка на рейку 35 мм (EN 60715), 1 CO (SPDT) 16 А, питание 230 В AC.

	1	3	.	0	1	.	8	.	2	3	0	.	A	B	C	D
<b>Серия</b>													0	0	0	0
<b>Тип</b>													<b>A: Материал контактов</b> 0 = Стандартный 4 = Стандартный, AgSnO <sub>2</sub> (только для 13.31) <b>B: Цепь контакта</b> 0 = Стандартный 3 = Стандартный, NO (только для 13.31)			
0 = Шаговое/моностабильное, монтаж на рейку 35 мм (EN 60715)													<b>Коды/Напряжение питания</b>			
1 = Вызывное и возвратное реле, монтаж на рейку 35 мм (EN 60715)													13.01.0.012.0000 12 В AC/DC			
3 = Моностабильное реле, установка в монтажную коробку													13.01.0.024.0000 24 В AC/DC			
6 = Многофункциональное реле, монтаж на рейку 35 мм (EN 60715)													13.01.8.125.0000 110...125 В AC			
8 = Модульное шаговое реле, монтаж на рейку 35 мм (EN 60715)													13.01.8.230.0000 230...240 В AC			
9 = Электронное шаговое реле и шаговое реле с таймером, установка в монтажную коробку													13.11.8.230.0000 230...240 В AC			
<b>Кол-во контактов</b>													13.12.0.012.0000 12 В AC/DC			
1 = 1 полюс													13.12.0.024.0000 24 В AC/DC			
2 = 1 полюс CO (SPDT) + 1 NO (SPST-NO)													13.31.8.012.4300 12 В AC			
<b>Тип питания</b>													13.31.9.024.4300 24 DC			
0 = AC (50/60 Гц)/DC													13.31.8.230.4300 230 V AC			
8 = AC (50/60 Гц)													13.61.8.230.0000 110...240 В AC			
9 = DC													13.61.0.024.0000 12...24 В AC/DC			
<b>Напряжение питания</b>													13.81.8.230.0000 230 В AC			
012 = 12 В AC/DC (только 13.01 и 13.12)													13.91.8.230.0000 230 В AC			
012 = 12 В AC/DC (только 13.31)																
024 = 24 В AC/DC (только 13.01 и 13.12)																
024 = 24 В AC/DC (только 13.0)																
024 = 12...24 В AC/DC (только 13.61)																
125 = (110...125) В М (только 13.01)																
230 = (230...240) В DC (13.01 и 13.11)																
230 = 110...240 В AC/DC (только 13.61)																
230 = 230 В AC (13.31, 13.81 и 13.91)																

## Технические данные

Изоляция	13.01.8	13.01.0	13.11 - 13.12	13.31 - 13.61	13.81 - 13.91	
Электрическая прочность						
между цепью управления и источником питания В AC	4000	—	—	—	—	
между цепью управления и контактами В AC	4000	4000	—	—	—	
между контактами R-S-A2 В AC	—	—	2000	—	—	
между электропитанием и контактом В AC	4000	4000	—	2000	—	
между разомкнутыми контактами В AC	1000	1000	1000	1000	1000	
<b>Прочее</b>	<b>13.01</b>	<b>13.11 - 13.12</b>	<b>13.31</b>	<b>13.61</b>	<b>13.81</b>	<b>13.91</b>
Потери мощности в окружающую среду						
без токовой нагрузки Вт	2.2	—	0.4	1	1.2	0.7
при номинальном токе Вт	3.5	1,5	1.6	1.8	2	1.8
Максимальная длина кабеля для подключения кнопок м	100	100	—	200	200	100
Максимальное кол-во кнопочных выключателей с подсветкой (≤1мА)	—	—	—	10*	15	12
<b>Клеммы</b>	<b>13.01</b>	<b>13.11 - 13.12 - 13.31 - 13.61 - 13.81 - 13.91</b>				
Макс. сечение провода	одножильный кабель	многожильный кабель	одножильный кабель	многожильный кабель		
мм <sup>2</sup>	1 x 6 / 2 x 4	1 x 6 / 2 x 2.5	1 x 6 / 2 x 4	1 x 4 / 2 x 2.5		
AWG	1 x 10 / 2 x 12	1 x 10 / 2 x 14	1 x 10 / 2 x 12	1 x 12 / 2 x 14		
Момент затяжки Нм	0.8		0.8			

\* Для версии 8.230.

## Функции

Тип		
13.01		<b>Моностабильное реле</b> При замыкании управляющего контакта (B2-B3), выходные контакты замыкаются, и остаются замкнутыми до размыкания управляющего контакта.
		<b>Шаговое реле</b> После каждого импульса (B1-B2), выходные контакты изменяют состояние, с разомкнутого на замкнутое, и наоборот.
13.11 13.12		<b>Вызывное реле со сбросом</b> При кратковременном замыкании контакта Вызов (S), выходной контакт замыкается. При кратковременном замыкании контакта Сброс (R), выходной контакт размыкается.
13.81		<b>(RI) Шаговое реле</b> После каждого импульса выходной контакт меняет свое состояние, поочередно переключаясь на открытый и закрытый.
13.91		<b>(RI) Шаговое реле</b> После каждого импульса выходной контакт меняет свое состояние, поочередно переключаясь на открытый и закрытый.
		<b>(IT) Шаговое реле с таймером</b> При начальном импульсе выходной контакт закрывается и, в соответствии с заданным временем, начинается отсчет (фиксировано 10 мин); По истечении времени задержки выходной контакт размыкается. В период отсчета времени можно сразу разомкнуть контакт с последующим импульсом.

## Настройка режима работы для реле 13.91

RI → IT		а) Отключить напряжение питания б) Нажать кнопку управления в) Подать электропитание, при нажатой кнопке. Через 3 секунды, светодиод мигнет 2 раза, сообщая о выборе функции IT или 1 раз, если выбрана функция RI
IT → RI		



## Функции

Тип Функции

13.61.8.230

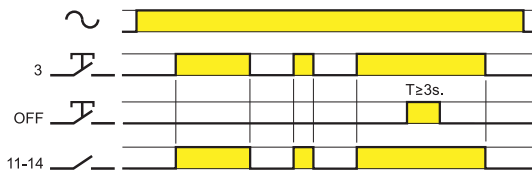
**(RM) Моностабильные реле**

При замыкании контакта 3 и фазы (или нейтрали, в случае 3-проводного подключения) выходной контакт замыкается и остается замкнутыми до размыкания управляющего контакта.

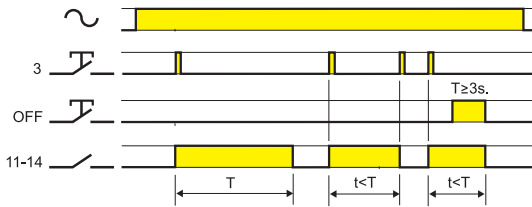
**(IT) Шаговое реле с таймером**

В начальной фазе импульса замыкается выходной контакт и начинается отсчет времени в соответствии с уставкой T. По истечении времени задержки выходной контакт размыкается. В период отсчета времени можно сразу разомкнуть контакт с последующим импульсом.

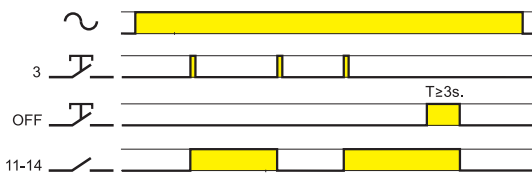
**(RI) Шаговое реле**

После каждого импульса выходной контакт меняет свое состояние, поочередно переключаясь на открытый и закрытый.

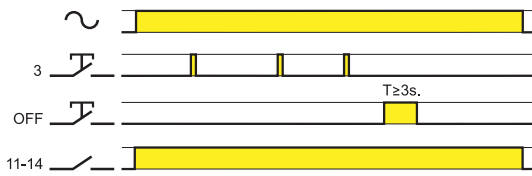
**Освещение постоянно включено**

При установке данной функции выходной контакт постоянно закрыт.

13.61.0.024

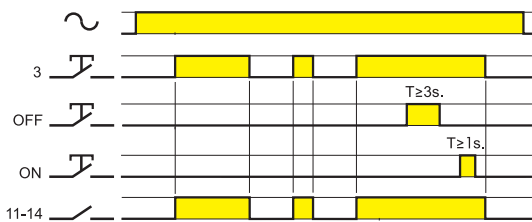
**(RM) Моностабильные реле**

При замыкании контакта 3 и фазы (или нейтрали, в случае 3-проводного подключения) выходной контакт замыкается и остается замкнутым до размыкания управляющего контакта.

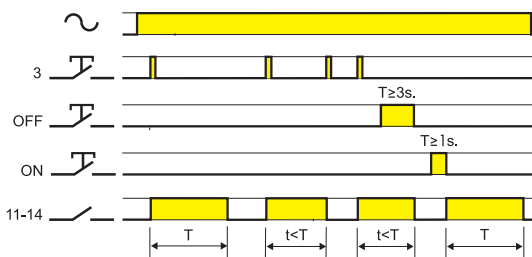
**(IT) Шаговое реле с таймером**

В начальной фазе импульса замыкается выходной контакт и начинается отсчет времени в соответствии с уставкой T. По истечении времени задержки выходной контакт размыкается. В период отсчета времени можно сразу разомкнуть контакт с последующим импульсом.

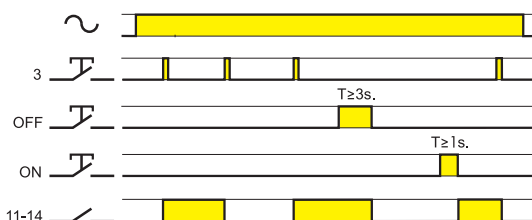
**(RI) Шаговое реле**

После каждого импульса выходной контакт меняет свое состояние, поочередно переключаясь на открытый и закрытый.

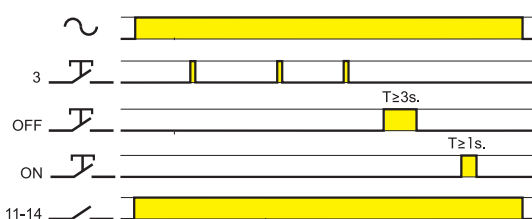
**Освещение постоянно включено**

При установке данной функции выходной контакт постоянно закрыт.

**Схемы электрических соединений (13.01, 13.11, 13.12 и 13.31)**

**Тип 13.01**

Шаговое реле

Светодиодная индикация (красный LED):

Горит постоянно = реле ВКЛ.

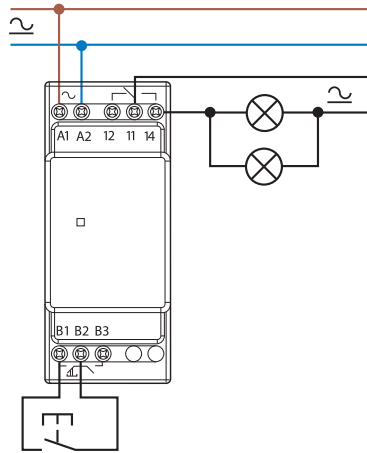

**Тип 13.01**

Моностабильные реле

Светодиодная индикация (красный LED):

Горит постоянно = реле ВКЛ.

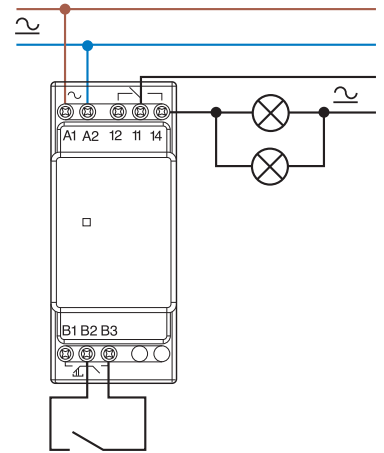

**Тип 13.11**

Вызывное реле с возвратом

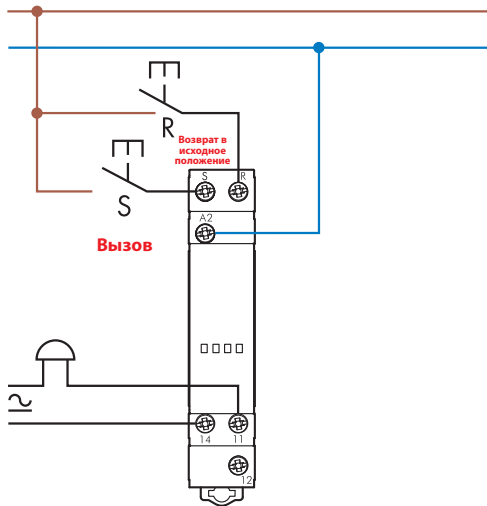

**Тип 13.12**

Вызывное реле с возвратом

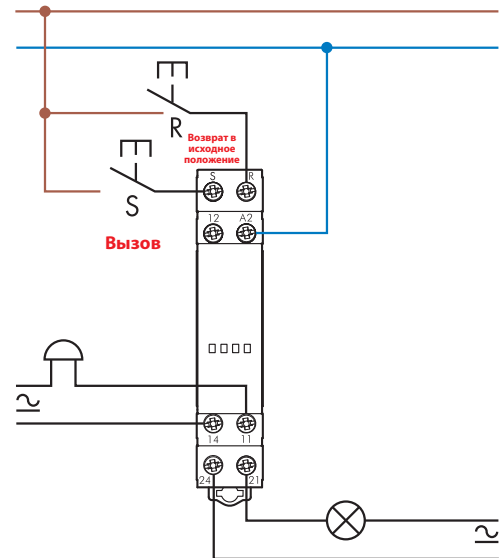

**Тип 13.31**

подключение

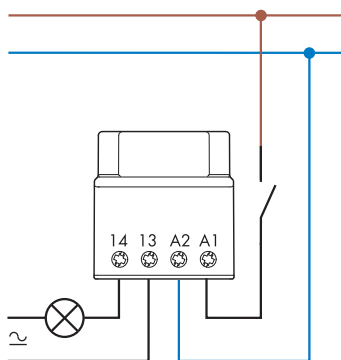

**K**

## Схемы электрических соединений (13.61)

## Тип 13.61.8.230

3-проводная схема

Светодиодная индикация (красный LED):

Горит постоянно = реле ВКЛ.

Мигает = реле ВЫКЛ.

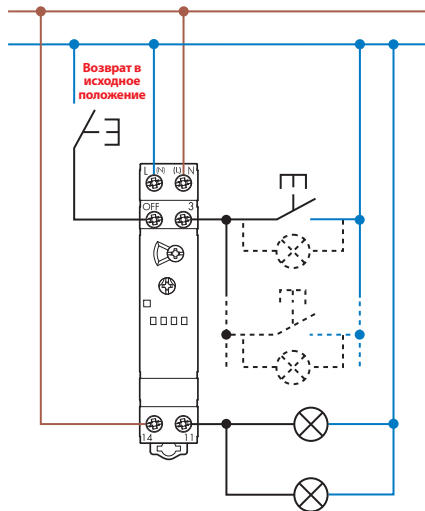
Макс. 10 ( $\leq 1$  mA)  
Кнопки с подсветкой

## Тип 13.61.8.230

4-проводная схема

Светодиодная индикация (красный LED):

Горит постоянно = реле ВКЛ.

Мигает = реле ВЫКЛ.

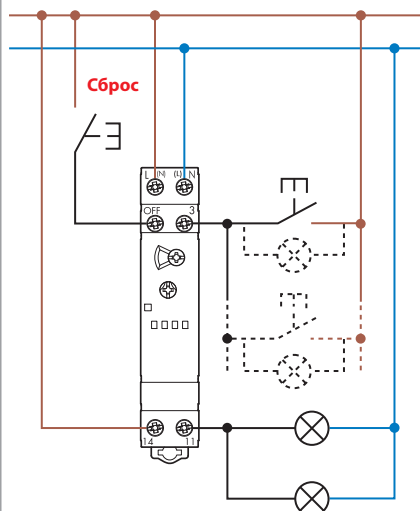
Макс. 10 ( $\leq 1$  mA)  
Кнопки с подсветкой

## Тип 13.61.0.024

4-проводная схема

Светодиодная индикация  
(красный LED):

Горит постоянно =

реле ВКЛ.

Мигает = реле ВЫКЛ.

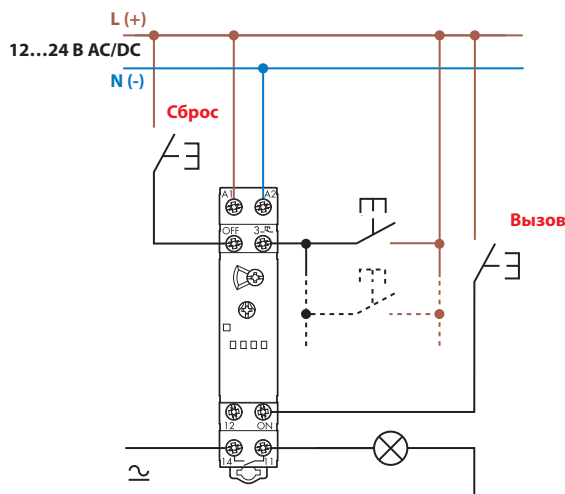

## Тип 13.61.8.230 - Примеры нескольких 4-проводных подключений с центральной кнопкой Сброс

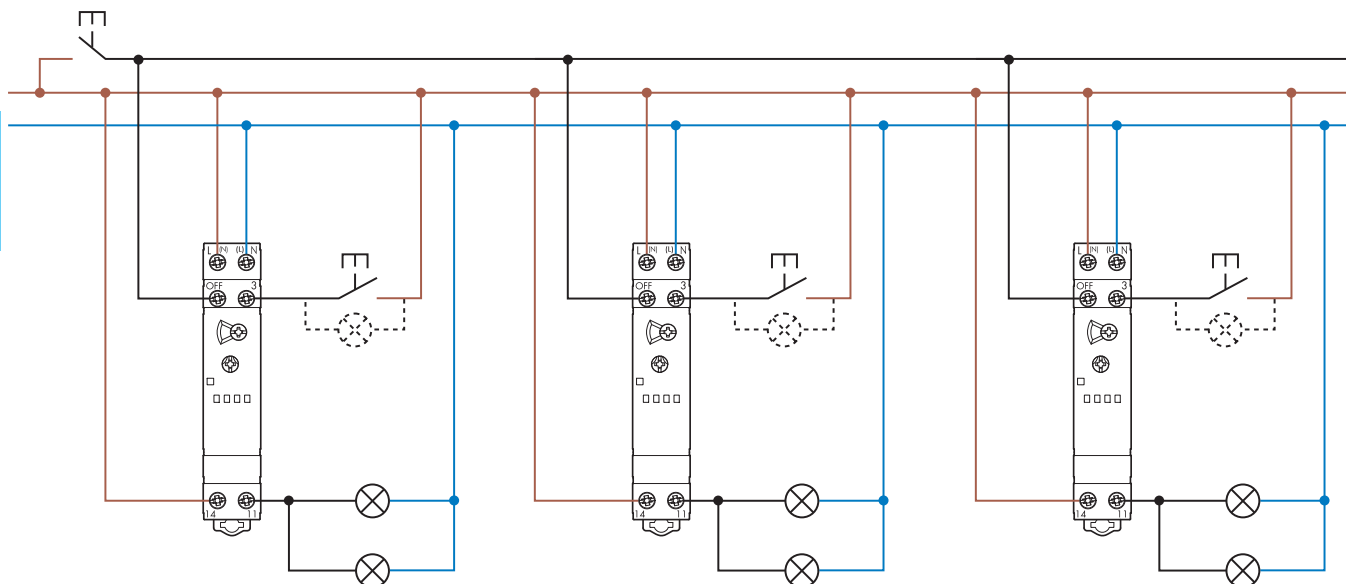

**Схемы электрических соединений (13.81 и 13.91)**

**Тип 13.81**

3-проводная схема

Светодиодная индикация (красный LED):

Горит постоянно = реле ВКЛ.

Мигает = реле ВЫКЛ.

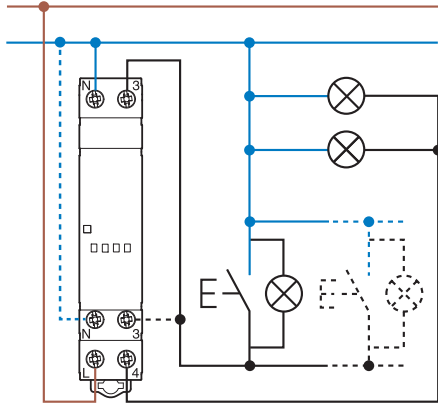

Макс. 15 (≤ 1 мА)  
Кнопки с подсветкой

**Тип 13.81**

4-проводная схема

Светодиодная индикация (красный LED):

Горит постоянно = реле ВКЛ.

Мигает = реле ВЫКЛ.

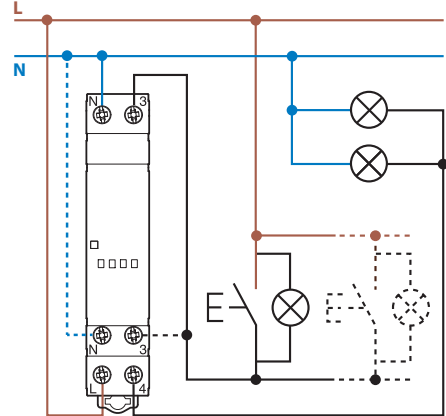

Макс. 15 (≤ 1 мА)  
Кнопки с подсветкой

**Тип 13.91**

3-проводное соединение

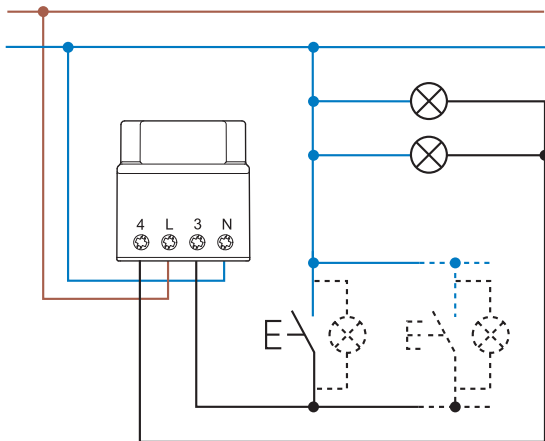

Макс. 12 (≤ 1 мА)  
Кнопки с подсветкой

**Тип 13.91**

4-проводная схема

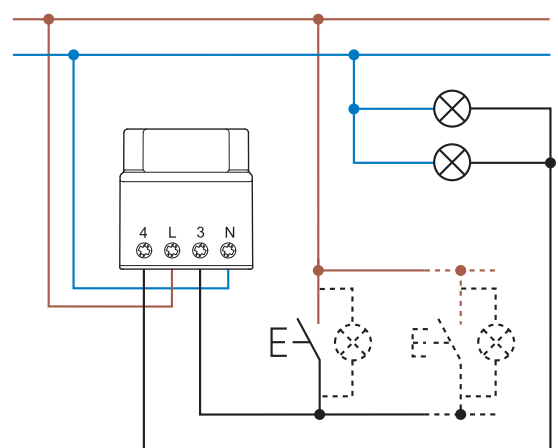

Макс. 12 (≤ 1 мА)  
Кнопки с подсветкой

Габариты

13.01  
Винтовые клеммы

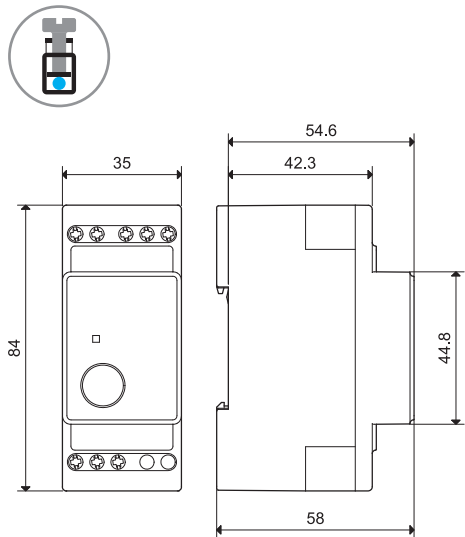

13.11  
Винтовые клеммы

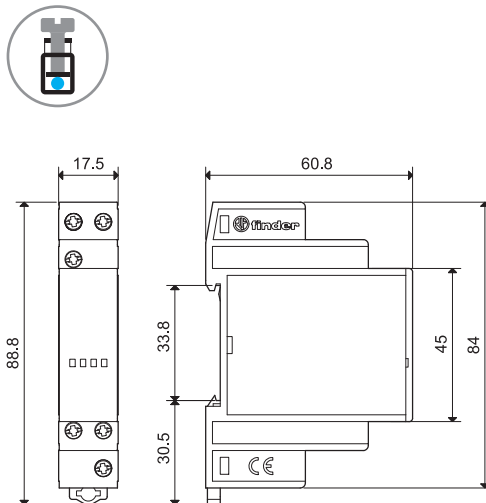

13.12  
Винтовые клеммы

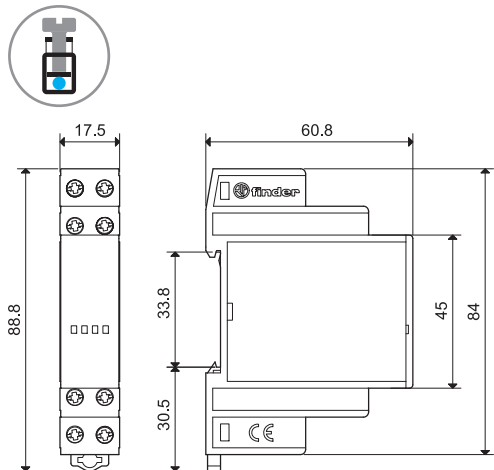

13.31/13.91  
Винтовые клеммы

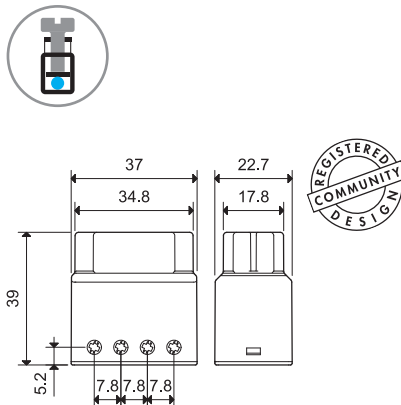

13.61  
Винтовые клеммы

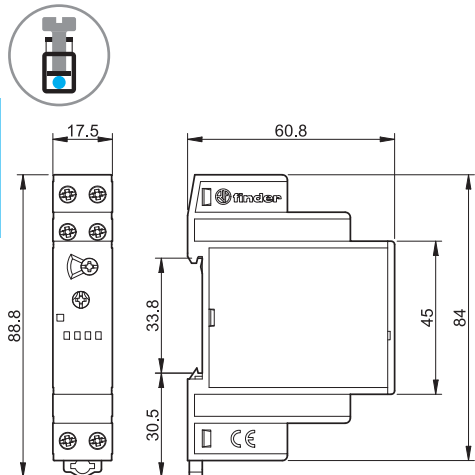

13.81  
Винтовые клеммы

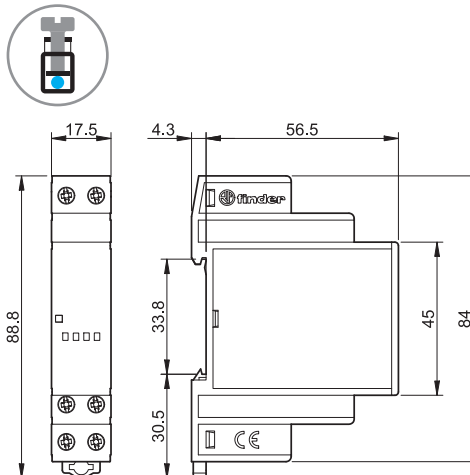

К

## Аксессуары



011.01

Адаптер для монтажа на поверхность, для типа 13.01, ширина 35 мм

011.01



020.01

Адаптер для монтажа на поверхность, для типа 13.11, ширина 13.12 мм

020.01

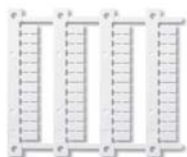

060.48



Блок маркировок (термопринтеры CEMBRE), для реле типов 13.11, 13.12, 13.61 и 13.81 (48 шт.), 6 x 12 мм

060.48



## Характеристики

Шаговые реле, 1 или 2 контакта 16 А для установки на 35 мм рейку (EN 60715)

- Ширина модуля 17.4 мм
- Кнопка проверки с механическим индикатором
- Возможность выбора из 6 последовательностей переключения
- Электропитание AC/DC
- Маркировочная этикетка
- Возможность подключения кнопок с подсветкой с дополнительным модулем 026.00
- Установка на 35 мм рейку (EN 60715)
- Контакты не содержат кадмий
- Итальянский патент

По классификации UL, Мощность в л.с.и Номинал контактов в дежурном режиме, см. "ОСНОВНЫЕ ТЕХНИЧЕСКИЕ ХАРАКТЕРИСТИКИ", СТР V

**20.21**

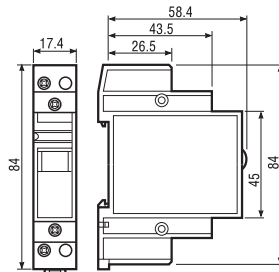

- Контакты 1 NO
- Установка на 35 мм рейку (EN 60715)

**20.22, 24, 26, 28**

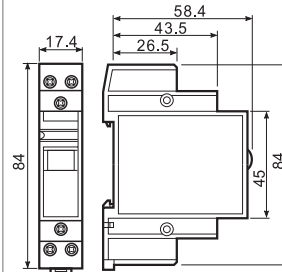
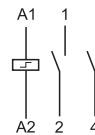
- Контакты 1 NO
- Установка на 35 мм рейку (EN 60715)

**20.23**

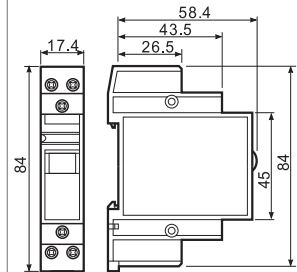
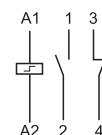
- Контакты 1 NO + 1 NC
- Установка на 35 мм рейку (EN 60715)



### Характеристики контактов

Характеристики контактов	20.21	20.22, 24, 26, 28	20.23
Контактная группа (конфигурация)	1 NO (SPST-NO)	2 NO (DPST-NO)	1NO+1NC (SPST-NO+SPST-NC)
Номинальный ток/Макс. пиковый ток	A 16/30	A 16/30	A 16/30
Ном. напряжение/Макс. напряжение	B~ 250/400	B~ 250/400	B~ 250/400
Номинальная нагрузка AC1	BA 4,000	BA 4,000	BA 4,000
Номинальная нагрузка(230 В~) AC15	BA 750	BA 750	BA 750
Ном. мощность потр. ламп: накаливания (230 В) Вт	2,000	2,000	2,000
компенсированные люминесцентные (230 В) Вт	750	750	750
некомпенсированные люминесцентные (230 В) Вт	1,000	1,000	1,000
галогенная (230 В) Вт	2,000	2,000	2,000
Мин. коммутируемая мощность	мВт(В/мА) 1,000 (10/10)	мВт(В/мА) 1,000 (10/10)	мВт(В/мА) 1,000 (10/10)
Стандартный материал контакта	AgNi	AgNi	AgNi

### Напряжение питания

Напряжение питания	20.21	20.22, 24, 26, 28	20.23
Номин. напряж. (U <sub>N</sub> )	B AC (50/60 Гц)	8 - 12 - 24 - 48 - 110 - 120 - 230 - 240	
	B DC	12 - 24 - 48 - 110	12 - 24 - 48 - 110
Ном. мощн. AC/DC	BA (50 Гц)/Вт	6.5/5	6.5/5
Рабочий диапазон	AC	(0.85...1.1)U <sub>N</sub> (50 Гц)/(0.9...1.1)U <sub>N</sub> (60 Гц)	
	DC	(0.9...1.1)U <sub>N</sub>	

### Технические параметры

Технические параметры	20.21	20.22, 24, 26, 28	20.23
Механическая долговечность пер.ток/пост.ток	циклов 300 · 10 <sup>3</sup>	циклов 300 · 10 <sup>3</sup>	циклов 300 · 10 <sup>3</sup>
Электр. долговечность при ном. нагрузке	AC1 циклов 100 · 10 <sup>3</sup>	AC1 циклов 100 · 10 <sup>3</sup>	AC1 циклов 100 · 10 <sup>3</sup>
Мин./Макс. длительность импульса	0.1с/1ч (в соотв. с EN 60669)	0.1с/1ч (в соотв. с EN 60669)	0.1с/1ч (в соотв. с EN 60669)
Изоляция между катушкой и контактами (1.2/50мс)	кВ 4	кВ 4	кВ 4
Внешний температурный диапазон	°C -40...+40	°C -40...+40	°C -40...+40
Категория защиты	IP 20	IP 20	IP 20

Сертификация (в соответствии с типом)





### Информация по заказам

Пример: Шаговые реле 20 серия, установка на рейку 35мм, контакты 2NO 16 А, катушка 12 В DC, контакты AgSnO<sub>2</sub>.

2 0 . 2 2 . 9 . 0 1 2 . 4 0 0 0

- Серия** \_\_\_\_\_
- Тип** \_\_\_\_\_  
2 = Установка на 35 мм рейку (EN 60715)
- Кол-во контактов** \_\_\_\_\_  
1 = однофазный переключатель 1 NO (SPST -NO)  
2 = двухфазный переключатель 2 NO (DPST -NO)  
3 = 2 фазы переключения 1 NC+1 NO (SPST-NO+SPST-NC)  
4 = 4 последовательных двухфазных переключателя 2 NO (DPST -NO)  
6 = 3 последовательных двухфазных переключателя 2 NO (DPST -NO)  
8 = 4 последовательных двухфазных переключателя 2 NO (DPST -NO)

**Материал контактов**  
0 = стандартный AgNi  
4 = AgSnO<sub>2</sub>

**Напряжение питания**  
См. хар-ки катушки

**Тип питания**  
8 = AC (50/60 Гц)  
9 = DC

### Технические параметры

Изоляция					
Электрическая прочность					
между питанием и контактами	V~	3,500			
между открытыми контактами	V~	2,000			
между смежными контактами	V~	2,000			
Прочее					
Потери мощности					
при ном. значении тока и откл. катушке	Вт	1.3 (20.21, 20.23, 20.28)	2.6 (20.22, 20.24, 20.26)		
⊕ Момент затяжки винтов	Нм	0.8	0.8		
Макс. размер провода		<b>Клеммы катушки</b>		<b>Клеммы контактов</b>	
		одножильный	многожильный	одножильный	многожильный
	мм <sup>2</sup>	1x4 / 2x2.5	1x2.5 / 2x2.5	1x6 / 2x4	1x4 / 2x2.5
	AWG	1x12 / 2x14	1x14 / 2x14	1x10 / 2x12	1x12 / 2x14

При длительной работе катушки необходимо позаботиться об охлаждении реле, например, оставляя 9 мм зазор между парами реле при монтаже.

### Характеристики катушки

#### Исполнение катушки DC

Номин. напряж. U <sub>N</sub>	Код катушки	Рабочий диапазон		Сопротивл. R	Ном.ток I при U <sub>N</sub>
		U <sub>min</sub>	U <sub>max</sub>		
В		В	В	Ω	мА
12	9.012	10.8	13.2	27	440
24	9.024	21.6	26.4	105	230
48	9.048	43.2	52.8	440	110
110	9.110	99	121	2,330	47

Тип	Кол-во сост-й	Послед-ть			
		1	2	3	4
20.21	2				
20.22	2				
20.23	2				
20.24	4				
20.26	3				
20.28	4				

#### Исполнение катушки AC

Номин. напряж. U <sub>N</sub>	Код катушки	Рабочий диапазон		Сопротивл. R	Ном.ток I при U <sub>N</sub> (50 Гц)
		U <sub>min</sub>	U <sub>max</sub>		
В		В	В	Ω	мА
8	8.008	6.8	8.8	4	800
12	8.012	10.2	13.2	7.5	550
24	8.024	20.4	26.4	27	275
48	8.048	40.8	52.8	106	150
110	8.110	93.5	121	590	64
120	8.120	102	132	680	54
230	8.230	196	253	2,500	28
240	8.240	204	264	2,700	27.5

К

Схема электрических соединений

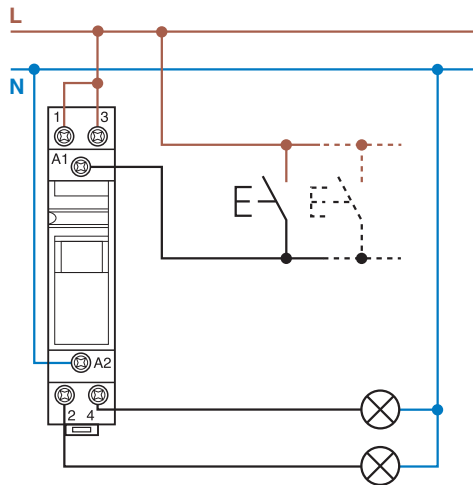

Пример: Электропитание 230 В AC

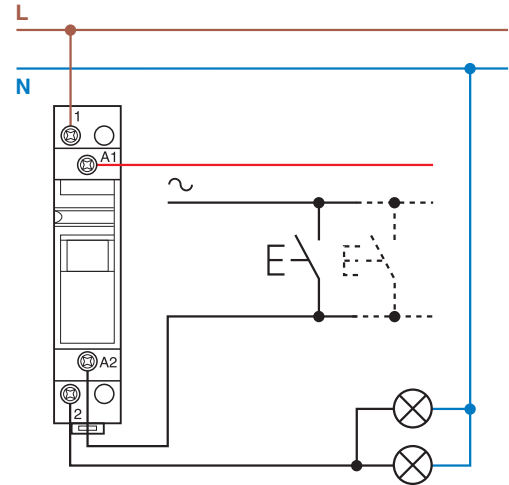

Пример: Электропитание 24 В AC

Аксессуары

Модуль для использования с кнопками с подсветкой

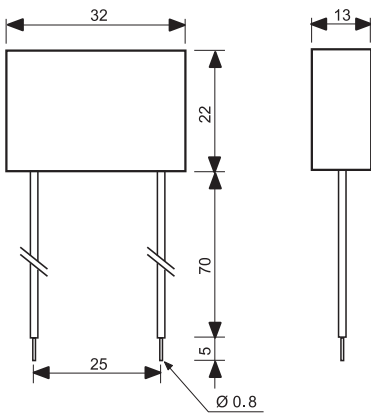

Тип 026.00  
Влагозащищенная версия, гибкие провода длиной 7.5см

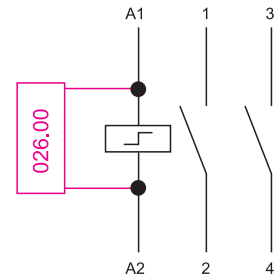

Пример схемы подключения модуля 026.00  
Данный модуль предназначен для подключения до 15 кнопок с подсветкой (макс. 1.5 мА, 230 В AC). Модуль необходимо подключить параллельно катушке реле (см. схему подключения)



020.01

Адаптер для установки на поверхность, ширина 17.5 мм

020.01

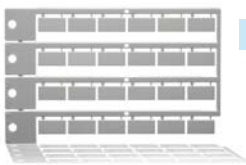

020.24

Блок маркировок, пластик, 24 шт, 9x17 мм

020.24



## Характеристики

Электромеханические шаговые реле, 1 или 2 контакта, гальваническая развязка контуров катушки и контактов

- Возможность выбора из 6 последовательностей переключения
- Винтовые клеммы
- Катушка АС
- Установка в монтажные коробки
- Контакты не содержат кадмий

26.01



- Переключение - один контакт 1NO

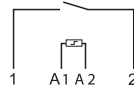

26.01

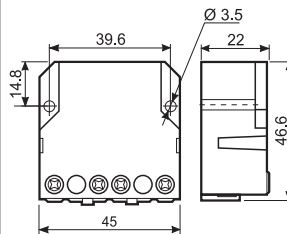

26.02, 04, 06, 08



- Переключение - два контакта 2NO



26.02  
26.04  
26.06  
26.08

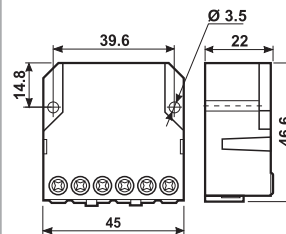

26.03



- Переключение - два контакта 1NO + 1NC

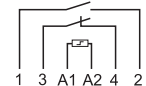

26.03

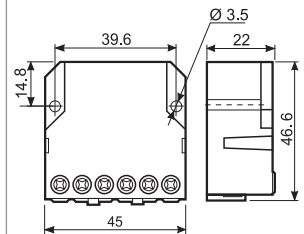

### Характеристики контактов

	26.01	26.02, 04, 06, 08	26.03
Количество контактов	1 NO (SPST-NO)	2 NO (DPST-NO)	1NO+1NC (SPST-NO+SPST-NC)
Номинальный ток/Макс. пиковый ток	A 10/20	10/20	10/20
Ном. напряжение/Макс. напряжение	B~ 250/400	250/400	250/400
Номинальная нагрузка AC1	ВА 2,500	2,500	2,500
Номинальная нагрузка(230 В~) AC15	ВА 500	500	500
Ном. мощность потр. ламп: накаливания (230 В)	Вт 800	800	800
скомпенсированные люминесцентные (230 В)	Вт 360	360	360
некомпенсированные люминесцентные (230 В)	Вт 500	500	500
галогенная (230 В)	Вт 800	800	800
Мин. коммутируемая мощность	мВт(В/мА) 1,000 (10/10)	1,000 (10/10)	1,000 (10/10)
Стандартный материал контакта	AgNi	AgNi	AgNi

### Характеристики катушки

	26.01	26.02, 04, 06, 08	26.03
Номин. напряж. (U <sub>N</sub> )	В AC (50/60 Гц) 12 - 24 - 48 - 110 - 230	12 - 24 - 48 - 110 - 230	12 - 24 - 48 - 110 - 230
	В DC —	—	—
Ном. мощн. пер.ток/пост.ток	ВА (50 Гц)/Вт 4.5/—	4.5/—	4.5/—
Рабочий диапазон	AC (50 Гц) (0.8...1.1)U <sub>N</sub>	(0.8...1.1)U <sub>N</sub>	(0.8...1.1)U <sub>N</sub>
	DC —	—	—

### Технические параметры

Механическая долговечность пер.ток/пост.ток	циклов 300 · 10 <sup>3</sup>	300 · 10 <sup>3</sup>	300 · 10 <sup>3</sup>
Электр. долговечность при ном. нагрузке	AC1 циклов 100 · 10 <sup>3</sup>	100 · 10 <sup>3</sup>	100 · 10 <sup>3</sup>
Мин./Макс. длительность импульса	0.1с/1ч (в соотв. с EN 60669)	0.1с/1ч (в соотв. с EN 60669)	0.1с/1ч (в соотв. с EN 60669)
Изоляция между катушкой и контактами (1.2/50мс)	кВ 4	4	4
Внешний температурный диапазон	°C -40...+40	-40...+40	-40...+40
Категория защиты	IP 20	IP 20	IP 20

Сертификация (в соответствии с типом)



### Информация по заказам

Пример: Шаговые реле, 26 серия, переключение - 2 контакта NO 10 А, установка в монтажные коробки, катушка 12В AC.

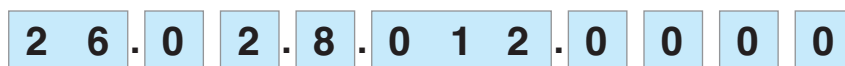

- Серия** — 26
- Тип** — 0 = Винтовой разъем
- Кол-во контактов** — 02
  - 1 = 2 состояния, переключение - один контакт 1NO
  - 2 = 2 состояния, переключение - два контакта 2NO
  - 3 = 2 состояния, переключение - два контакта 1NO + 1NC
  - 4 = 4 состояния, переключение - два контакта 2NO
  - 6 = 4 состояния, переключение - два контакта 2NO
  - 8 = 4 состояния, переключение - два контакта 2NO
- Напряжение катушки** — 8  
См. характеристики катушки
- Тип питания** — 0000  
8 = AC (50 Гц)

### Технические параметры

Изоляция					
Электрическая прочность					
между питанием и контактами	V~	3,500			
между открытыми контактами	V~	2,000			
между смежными контактами	V~	2,000			
Прочее		26.01, 26.03, 26.08	26.02, 26.04, 26.06		
Потери мощности					
при ном. значении тока и откл. катушке	Вт	0.9	1.8		
⊕ Момент затяжки винтов	Нм	0.8	0.8		
Макс. размер провода		одножильный	многожильный	одножильный	многожильный
	мм²	1x4 / 2x2.5	1x2.5 / 2x2.5	1x4 / 2x2.5	1x2.5 / 2x2.5
	AWG	1x12 / 2x14	1x14 / 2x14	1x12 / 2x14	1x14 / 2x14

### Характеристики катушки

#### Исполнение катушки переменного тока

Номин. напряж. U <sub>N</sub>	Код катушки	Рабочий диапазон		Сопротивл. R	Ном.ток I при U <sub>N</sub> (50 Гц)
		U <sub>min</sub>	U <sub>max</sub>		
V		V	V	Ω	mA
12	8.012	9.6	13.2	17	370
24	8.024	19.2	26.4	70	180
48	8.048	38.4	52.8	290	90
110	8.110	88	121	1,500	40
230	8.230	184	253	6,250	20

Тип	Кол-во состояний	Последовательность			
		1	2	3	4
26.01	2				
26.02	2				
26.03	2				
26.04	4				
26.06	3				
26.08	4				

К

## Схема электрических соединений

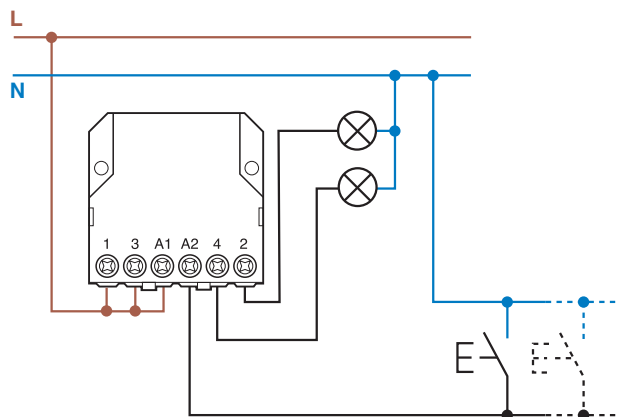

## Аксессуары

### Адаптеры для 12-24 В DC

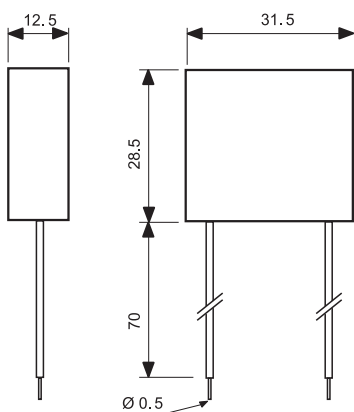

**Тип: 026.9.012**  
 Номинальное напряжение: 12 В DC  
 Макс. температура: + 40 °C  
 Рабочий диапазон: (0.9...1.1)U<sub>N</sub>  
**Тип: 026.9.024**  
 Номинальное напряжение: 24 В DC  
 Макс. температура: + 40 °C  
 Рабочий диапазон: (0.9...1.1)U<sub>N</sub>

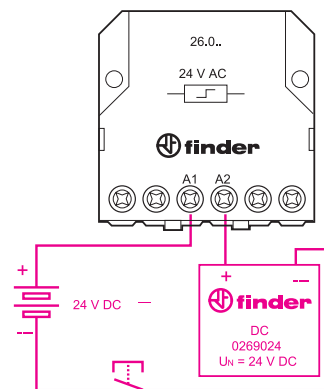

Пример подключения адаптера 24 В DC.

### Модуль для использования с кнопками с подсветкой (230В AC)

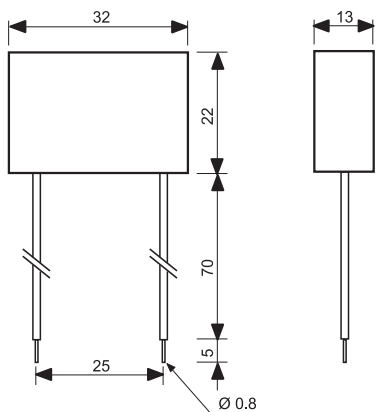

**Тип 026.00**  
 Влагозащищенная версия, гибкие провода длиной 7.5 см

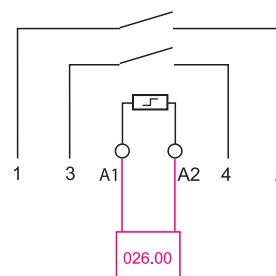

**Пример схемы подключения модуля 026.00**  
 Данный модуль предназначен для подключения до 15 кнопок с подсветкой (макс. 1.5 мА, 230 В AC). Модуль необходимо подключить параллельно катушке реле (см. схему подключения)



## Характеристики

Электромеханические шаговые реле, 1 или 2 контакта, электрическая схема с общим питанием катушки и контактов

**27.0x** - Подключать до 24 кнопок с подсветкой в комбинации с дополнительным модулем 027.00

**27.2x** - Подключать до 15 кнопок с подсветкой (без дополнительного модуля)  
- содержит ограничитель мощности катушки для обеспечения продолжительной работы катушки под напряжением

- Возможность выбора из 3 последовательностей переключения
- Винтовые клеммы
- Катушк и АС
- Установка в монтажные коробки
- Контакты не содержат кадмий
- Итальянский патент

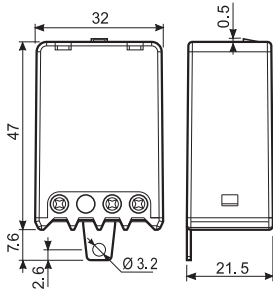

**27.0x**



- Переключение 1 или 2 контакта: 1 NO или 2 NO

**27.2x EVO**



- Переключение 1 или 2 контакта: 1 NO или 2 NO с ограничителем мощности катушки

27.01

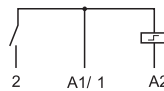

27.21



27.05 - 27.06

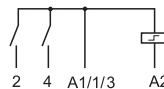

27.25 - 27.26

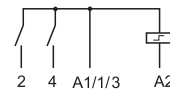

### Характеристики контактов

Количество контактов	1 или 2		1 или 2
Номинальный ток/Макс. пиковый ток	A		10/20
Ном. напряжение/Макс. напряжение	B~	110/—	230/—
Номинальная нагрузка AC1	VA	1,100	2,300
Номинальная нагрузка AC15	VA	250	500
Ном. мощность потр. ламп: накаливания	Вт	500	1,000
скомпенсированные люминесцентные	Вт	180	360
некомпенсированные люминесцентные	Вт	250	500
галогенная	Вт	400	800
Мин. коммутируемая мощность	мВт(В/мА)	10	
Стандартный материал контакта		AgNi	

### Характеристики катушки

Номин. напряж. (U <sub>N</sub> )	В AC (50/60 Гц)	110	230	230
	В DC	—		
Мощность срабатывания/продолжительная	ВА (50 Гц)	4/4		25/1
Рабочий диапазон	АС 50Гц/АС 60Гц	(0.8 ... 1.1)U <sub>N</sub> /(0.85 ... 1.1)U <sub>N</sub>		(0.8 ... 1.1)U <sub>N</sub> /(0.85 ... 1.1)U <sub>N</sub>
	DC	—		

### Технические параметры

Механическая долговечность пер.ток/пост.ток	циклов	300 · 10 <sup>3</sup>		300 · 10 <sup>3</sup>
Электр. долговечность при ном. нагрузке	AC1 циклов	100 · 10 <sup>3</sup>		100 · 10 <sup>3</sup>
Макс. количество кнопок с подсветкой (≤1mA)		4 (24 с модулем 027.00)		15
Мин./Макс. длительность импульса		0.1с/1h (в соотв. с EN 60669)		0.1с/продолжительный
Внешний температурный диапазон	°C	-40...+40		-40...+40
Категория защиты		IP 20		IP 20

**Сертификация** (в соответствии с типом)





### Информация по заказам

Пример: Шаговые реле 27 серия, установка в монтажные коробки, переключение 1 NO 10 А, кэлектрпитание 230 В AC

2 7 . 0 1 . 8 . 2 3 0 . 0 0 0 0

**Серия** \_\_\_\_\_  
**Тип** \_\_\_\_\_  
 0 = Монтажный фланец,  
 2 = Монтажный фланец,  
 ограничитель мощности катушки

**Напряжение питания**  
 См. характеристики катушки

**Тип питания**  
 8 = AC (50/60 Гц)

**Кол-во контактов**  
 1 = 2 состояния, переключение - один контакт 1NO  
 5 = 4 состояния, переключение - два контакта 2NO  
 6 = 4 состояния, переключение - два контакта 2NO

### Технические параметры

Прочее	27.01, 27.21		27.05, 27.06, 27.25, 27.26		
	Потери мощности при ном. значении тока и откл. катушке Вт	0.9		1.8	
Момент затяжки винтов Нм	0.8		0.8		
Макс. размер провода	одножильный	многожильный	одножильный	многожильный	
	мм²	2x2.5	1x4 / 2x2.5	2x2.5	1x4 / 2x2.5
	AWG	2x14	1x12 / 2x14	2x14	1x12 / 2x14

### Характеристики катушки

Тип 27.01, 27.05, 27.06

Номин. напряж. $U_N$	Код катушки	Рабочий диапазон (50 Гц)		Сопротивл. R	Ном. ток I при $U_N$ (50 Гц)
		$U_{min}$	$U_{max}$		
В		В	В	Ω	mA
110	8.110	88	121	1,400	42.0
230	8.230	184	253	6,500	17.5

Тип 27.21, 27.25, 27.26

Номин. напряж. $U_N$	Код катушки	Рабочий диапазон (при 50 Гц)		Сопротивл. R	Ном. ток срабатыв. продолжит.	
		$U_{min}$	$U_{max}$		$I_{при U_N(50 Гц)}$	$I_{при U_N(50 Гц)}$
В		В	В	Ω	mA	mA
230	8.230	184	253	1,250	100	4

Тип	Кол-во состояний	Последовательность			
		1	2	3	4
27.01/21	2				
27.05/25	4				
27.06/26	3				

### Схема электрических соединений

К

Тип 27.01/05/06

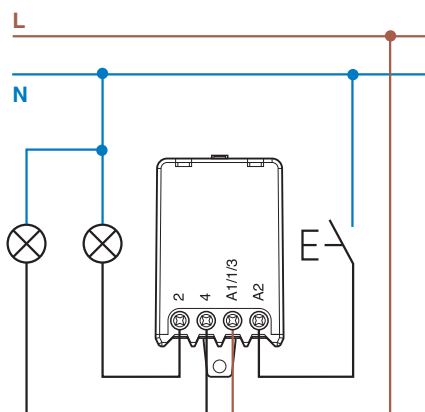

Тип 27.21/25/26

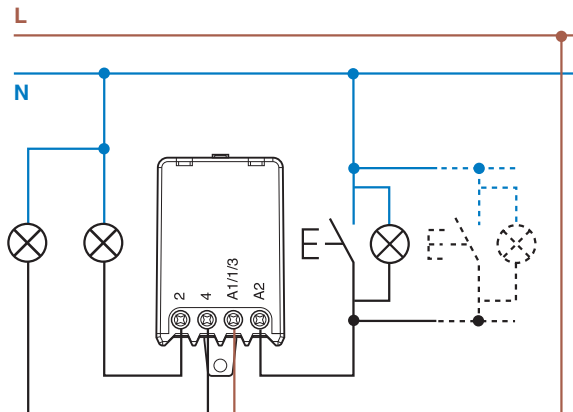

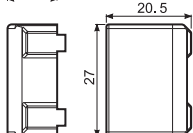
**Аксессуары для 27.01, 27.05, 27.06**
**Модуль для использования с кнопками с подсветкой (230 В AC)**

**Тип 027.00**

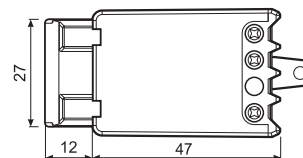
Данный модуль предназначен для использования с кнопками с подсветкой (не более 24 кнопок, макс. 1мА 230 В AC).  
Модуль крепится напрямую на реле.

**типы 27.0x + 027.00**





## Возможности

## Номинальный ток

## Функции

## Стр.

### 22 Серия - Модульные моностабильные реле

- Катушки AC или DC
- Кнопка проверки
- 2 или 4 контакта, ширина 17.5 мм

20 A

Силовой интерфейс

533



### 22 Серия - Модульные контакторы

- Бесшумная катушка AC/DC (с защитой варистором)
- Механическая и светодиодная индикация в стандартной комплектации
- Версии с переключателем Авто-Вкл-Выкл (типы 22.32, 22.34)
- 2 или 4 контакта (типы 22.32, 22.34)
- Дополнительные блок-контакты 6A (аксессуары)
- Ширина 17.5, 35, 53.5 мм

25 A

40 A

63 A

Силовой интерфейс

537



## Характеристики

Реле с 1 или 2 группами контактов 20 А, для установки на 35 мм рейку (EN 60715)

- Ширина 17.4 мм
- Кнопка проверки
- Маркировочная этикетка
- Катушки AC и DC
- Установка на 35 мм рейку (EN 60715)
- Контакты не содержат кадмий

### 22.21



- Один контакт 1 NO (SPST-NO)
- Установка на 35 мм рейку (EN 60715)

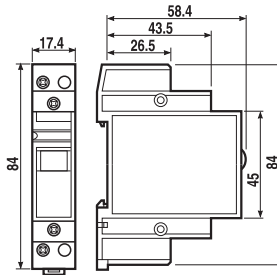

### 22.22



- Два контакта 2 NO (DPST-NO)
- Установка на 35 мм рейку (EN 60715)

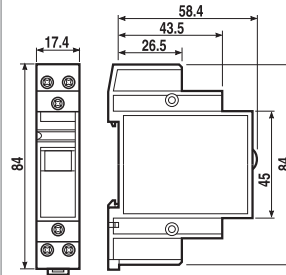

### Характеристики контактов

Контактная группа (конфигурация)	1 NO (SPST-NO)	2 NO (DPST-NO)
Номинальный ток/Макс. пиковый ток A	20/30	20/30
Ном. напряжение/Макс. напряжение В~	250/400	250/400
Номинальная нагрузка AC1 ВА	5,000	5,000
Номинальная нагрузка(230 В~) AC15 ВА	1,000	1,000
Допустимая мощность однофазного двигателя (230 В~) кВт	—	—
Отключающая способность DC1: 30/1 10/220 ВА	20/0.3/0.12	20/0.3/0.12
Мин. коммутуруемая мощность мВт(В/мА)	1,000 (10/10)	1,000 (10/10)
Стандартный материал контакта	AgSnO <sub>2</sub>	AgSnO <sub>2</sub>

### Характеристики катушки

Номин. напряж. (U <sub>N</sub> )	(В) AC (50/60 Гц)	12 - 24 - 230
	В DC	12 - 24
Ном. мощн. пер.ток/пост.ток ВА (50 Гц)/Вт		3/1.25
Рабочий диапазон	AC (50 Гц)	(0.85...1.1)U <sub>N</sub>
	DC	(0.9...1.1)U <sub>N</sub>

### Технические параметры

Механическая долговечность пер.ток/пост.ток циклов	500 · 10 <sup>3</sup>	500 · 10 <sup>3</sup>
Электр. долговечность при ном. нагрузке AC1 циклов	50 · 10 <sup>3</sup>	50 · 10 <sup>3</sup>
Время вкл/выкл мс	15/8	15/8
Максимальная длительность импульса	непрерывно	непрерывно
Изоляция между катушкой и контактами(1.2/50 мкс) кВ	4	4
Внешний температурный диапазон °С	-40...+40	-40...+40
Категория защиты	IP 20	IP 20

Сертификация (в соответствии с типом)



## Характеристики

Реле с 1 или 2 группами контактов 20 А, для установки на 35 мм рейку (EN 60715)

- Ширина 17.4 мм
- Кнопка проверки
- Маркировочная этикетка
- Катушки AC и DC
- Установка на 35 мм рейку (EN 60715)
- Контакты не содержат кадмий

22.23



- Два контакта 1NO+1NC (SPST-NO+SPST-NC)
- Установка на 35 мм рейку (EN 60715)

22.24



- Два контакта 2 NC (DPST-NC)
- Установка на 35 мм рейку (EN 60715)

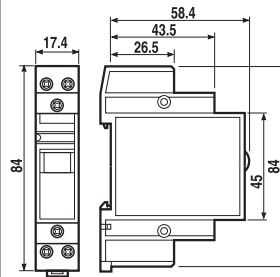
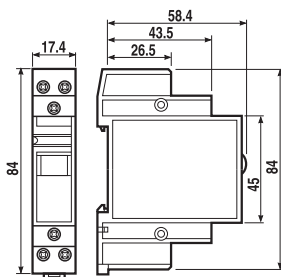
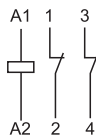
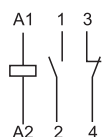

### Характеристики контактов

Контактная группа (конфигурация)	1NO+1NC (SPST-NO+SPST-NC)	2 NC (DPST-NC)
Номинальный ток/Макс. пиковый ток	A 20/30	20/30
Ном. напряжение/Макс. напряжение	B~ 250/400	250/400
Номинальная нагрузка AC1	BA 5,000	5,000
Номинальная нагрузка(230 В~) AC15	BA 1,000	1,000
Допустимая мощность однофазного двигателя (230 В~)	кВт —	—
Отключающая способность DC1: 30/1 10/220 ВA	20/0.3/0.12	20/0.3/0.12
Мин. коммутируемая мощность	мВт(В/мА) 1,000 (10/10)	1,000 (10/10)
Стандартный материал контакта	AgSnO <sub>2</sub>	AgSnO <sub>2</sub>

### Характеристики катушки

Номин. напряж. (U <sub>N</sub> )	(B) AC (50/60 Гц)	12 - 24 - 230	
	B DC	12 - 24	12 - 24
Ном. мощн. пер.ток/пост.ток	BA (50 Гц)/Вт	3/1.25	3/1.25
Рабочий диапазон	AC (50 Гц)	(0.85...1.1)U <sub>N</sub>	(0.85...1.1)U <sub>N</sub>
	DC	(0.9...1.1)U <sub>N</sub>	(0.9...1.1)U <sub>N</sub>

### Технические параметры

Механическая долговечность пер.ток/пост.ток	циклов	500 · 10 <sup>3</sup>	500 · 10 <sup>3</sup>
Электр. долговечность при ном. нагрузке AC1	циклов	50 · 10 <sup>3</sup>	50 · 10 <sup>3</sup>
Время вкл/выкл	мс	15/8	15/8
Максимальная длительность импульса		непрерывно	непрерывно
Изоляция между обмоткой и контактами(1.2/50 мкс)	кВ	4	4
Внешний температурный диапазон	°C	-40...+40	-40...+40
Категория защиты		IP 20	IP 20

Сертификация (в соответствии с типом)



## Информация по заказам

Пример: 22 серия, модульное моностабильное реле, установка на рейку 35 мм, контакт 1NO 20 А, напряжение питания 24 В DC, материал контакта AgSnO<sub>2</sub>.

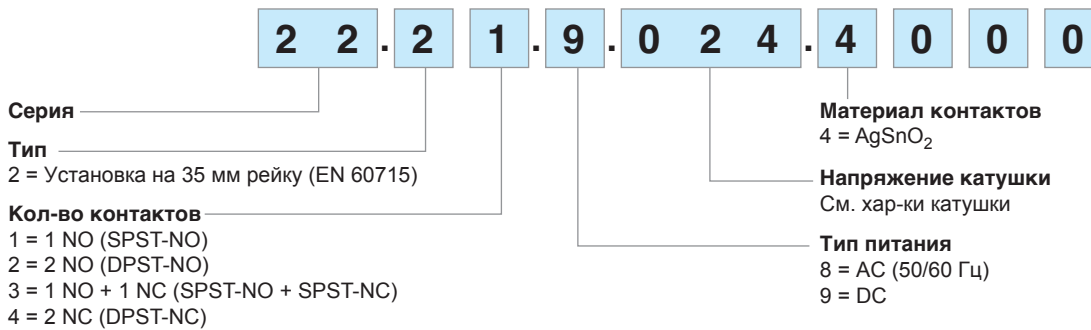

## Технические параметры

Параметры контактов			
Номинальная мощность потр. ламп накаливания (230 В)	Вт	1,000	
скомпенсированные люминесцентные(230 В)	Вт	360	
Изоляция			
Электрическая прочность			
между питанием и контактами	В~	3,500	
между открытыми контактами	В~	2,000	
между смежными контактами	В~	2,000	
Прочее			
Время дребезга NO/NC	мс	5 / 10	
Потери мощности			
без нагрузки	Вт	1.2	
с нагрузкой	Вт	3.2 (22.21, 22.23)	5.2 (22.22, 22.24)
Момент затяжки винтов	Нм	0.8	
Макс. размер провода		<b>Клеммы катушки</b>	
		одножильный	многожильный
	мм <sup>2</sup>	1x4 / 2x2.5	1x2.5 / 2x2.5
	AWG	1x12 / 2x14	1x14 / 2x14
		<b>Клеммы катушки</b>	
		одножильный	многожильный
		1x6 / 2x6	1x6 / 2x4
		1x10 / 2x10	1x10 / 2x12

При длительной работе катушки необходимо позаботиться об охлаждении реле, например, оставляя при монтаже зазор 9 мм между соседними реле.

## Характеристики катушки

### Версия DC

Номин. напряж. U <sub>N</sub>	Код катушки	Рабочий диапазон		Сопротивл. R	Потребл. I при U <sub>N</sub>
		U <sub>min</sub>	U <sub>max</sub>		
В		В	В	Ω	мА
12	9.012	10.8	13.2	115	104
24	9.024	21.6	26.4	460	52.2

### Версия AC

Номин. напряж. U <sub>N</sub>	Код катушки	Рабочий диапазон		Сопротивл. R	Потребл. I при U <sub>N</sub> (50 Гц)
		U <sub>min</sub>	U <sub>max</sub>		
В		В	В	Ω	мА
12	8.012	10.2	13.2	13.5	245
24	8.024	20.4	26.4	41	135
230	8.230	196	253	4,200	12.5



Аксессуары



020.01

Адаптер для установки на панель, ширина 17.5 мм

020.01

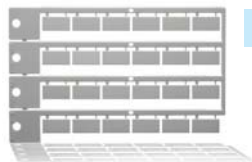

020.24

Блок маркировок, пластик, 24 шт, 9x17 мм

020.24

## Характеристики

### Модульные контакторы 25А - 2 полюса

- Ширина 17.5 мм
- Зазор контактов (NO) ≥ 3 мм, двойное размыкание
- Постоянная готовность катушки и контактов
- Бесшумная катушка AC/DC (с защитой варистором)
- Защитное разделение (усиленная изоляция) между катушкой и контактами
- Механическая и светодиодная индикация в стандартной версии
- Версии с переключателем Авто-Вкл-Выкл
- Версии с контактами AgNi и AgSnO<sub>2</sub>
- Соответствие нормам EN 61095: 2009
- Модуль доп. контактов, Быстрое присоединение к контактору (Версии: 1 NO + 1 NC и 2 NO)
- Установка на 35 мм рейку (EN 60715)

22.32...1xx0 / 22.32...4xx0  
Винтовые клеммы



\* Зазор контактов ≥ 3 мм только для контактов NO; Контакты NC ≥ 1.5 мм  
Габаритный чертеж см. стр. 544

### 22.32.0.xxx.1xx0



• Контакты AgNi предназначены для резистивной и незначительной индуктивной нагрузки, а также для электродвигателей

### 22.32.0.xxx.4xx0



• Контакты AgSnO<sub>2</sub> предназначены для коммутации ламп и высоких пиковых токовых нагрузок

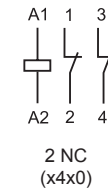
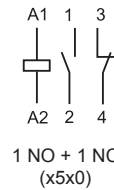
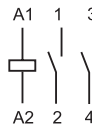

### Контактные характеристики

Контактная группа (конфигурация)	2 NO, 3 мм * (или 1 NO + 1 NC или 2 NC)	
Номинальный ток/Макс. пиковый ток	A	25 / 80
Ном. напряжение	B~	250 / 440
Номин.нагрузка AC1 / AC-7a (на контакт при 250 В)	ВА	6250
Номинальный ток AC3 / AC-7b	A	10
Номин.нагрузка AC15 (на контакт при 230 В)	ВА	1800
Допустимая мощность однофазного двигателя (230 В~)	кВт	1
Номин.нагрузка AC5a (на контакт при 250 В)	A	15
Номинальный ток AC-7c	A	—
Лампы 230 В: накаливания или галогенные	Вт	2000
Компактные люминесцентные (CFL) или LED	Вт	200
Люминесцентные с электронным дросселем	Вт	800
Люминесцентные скомпенсированные с электромагнитным дросселем	Вт	500
Отключающая способность DC1: 30/110/220 В А		25/5/1
Мин. коммутируемая мощность	мВт(В/мА)	1000 (10/10)
Стандартный материал контакта		AgNi / AgSnO <sub>2</sub>

### Характеристики катушки

Номин. напряж. (U <sub>N</sub> )	В DC/AC (50/60 Гц)	12 - 24 - 48 - 60 - 120 - 230	12 - 24 - 48 - 60 - 120 - 230
Ном. мощн. AC/DC	ВА (50 Гц)/Вт	2 / 2.2	2 / 2.2
Рабочий диапазон	DC/AC (50/60 Гц)	(0.8...1.1) U <sub>N</sub>	(0.8...1.1) U <sub>N</sub>
Напряжение удержания	DC/AC (50/60 Гц)	0.4 U <sub>N</sub>	0.4 U <sub>N</sub>
Напряжение отключения	DC/AC (50/60 Гц)	0.1 U <sub>N</sub>	0.1 U <sub>N</sub>

### Технические параметры

Механическая долговечность пер.ток/пост.ток циклов		2 · 10 <sup>6</sup>	2 · 10 <sup>6</sup>
Электр. долговечность при ном. нагрузке AC-7a циклов		70 · 10 <sup>3</sup>	30 · 10 <sup>3</sup>
Время вкл/выкл	мс	30 / 20	30 / 20
Изоляция между катушкой и контактами (1.2/50мс) кВ		6	6
Внешний температурный диапазон	°C	-20...+50	-20...+50
Категория защиты		IP20	IP20

### Сертификация (в соответствии с типом)



## Характеристики

### Модульные контакторы 25А - 4 полюса

- Ширина 35 мм
- Зазор контактов (NO) ≥ 3 мм, двойное размыкание
- Постоянная готовность катушки и контактов
- Бесшумная катушка AC/DC (с защитой варистором)
- Защитный интервал (усиленная изоляция) между катушкой и контактами
- Механическая и светодиодная индикация в стандартной версии
- Версии с переключателем Авто-Вкл-Выкл
- Версии с контактами AgNi и AgSnO<sub>2</sub>
- Соответствие нормам EN 61095: 2009
- Модуль доп. контактов, Быстрое присоединение к контактору (Версии: 1 NO + 1 NC и 2 NO)
- Установка на 35 мм рейку (EN 60715)

22.34...1xx0 / 22.34...4xx0  
Винтовые клеммы



\* Зазор контактов ≥ 3 мм только для контактов NO; Контакты NC ≥ 1.5 мм  
Габаритный чертеж см.стр. 544

### Контактные характеристики

Контактная группа (конфигурация)	4 NO, 3 мм * (или 3NO + 1NC или 2NO + 2NC)	
Номинальный ток/Макс. пиковый ток	A	25 / 80
Ном. напряжение	B~	250 / 440
Номин. нагрузка AC1 / AC-7a (на контакт при 250 В)	ВА	6250
Номинальный ток AC3 / AC-7b	A	10
Номинальная нагрузка AC15 (на контакт при 230 В)	ВА	1800
3-фазный электромотор номинал (400 - 440 В AC) кВт		4
Номинальная нагрузка AC5a (на контакт при 250 В)	A	15
Номинальный ток AC-7c	A	—
Лампы 230 V: накаливания или галогенные	Вт	2000
Компактные люминесцентные (CFL) или LED	Вт	200
Люминесцентные с электронным дросселем	Вт	800
Люминесцентные скомпенсированные с электромагнитным дросселем	Вт	500
Отключающая способность DC1: 30/1 10/220 ВA		25/5/1
Мин. коммутируемая мощность	мВт(В/мА)	1000 (10/10)
Стандартный материал контакта		AgNi

### Характеристики катушки

Номин. напряж. (U <sub>N</sub> )	В DC/AC (50/60 Гц)	12 - 24 - 48 - 60 - 120 - 230	12 - 24 - 48 - 60 - 120 - 230
Ном. мощн. AC/DC	ВА (50 Гц)/Вт	2 / 2.2	2 / 2.2
Рабочий диапазон	DC/AC (50/60 Гц)	(0.8...1.1) U <sub>N</sub>	(0.8...1.1) U <sub>N</sub>
Напряжение удержания	DC/AC (50/60 Гц)	0.4 U <sub>N</sub>	0.4 U <sub>N</sub>
Напряжение отключения	DC/AC (50/60 Гц)	0.1 U <sub>N</sub>	0.1 U <sub>N</sub>

### Технические параметры

Механическая долговечность пер.ток/пост.ток	циклов	2 · 10 <sup>6</sup>	2 · 10 <sup>6</sup>
Электр. долговечность при ном. нагрузке AC-7a	циклов	150 · 10 <sup>3</sup>	30 · 10 <sup>3</sup>
Время вкл/выкл	мс	18 / 40	18 / 40
Изоляция между катушкой и контактами (1.2/50мкс)	кВ	6	6
Внешний температурный диапазон	°C	-20...+50	-20...+50
Категория защиты		IP20	IP20

### Сертификация (в соответствии с типом)



### 22.34.0.xxx.1xx0



• Контакты AgNi предназначены для резистивной и незначительной индуктивной нагрузки, а также для электродвигателей

### 22.34.0.xxx.4xx0



• Контакты AgSnO<sub>2</sub> предназначены для коммутации ламп и высоких пиковых токовых нагрузок

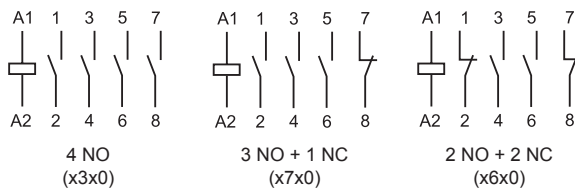

## Характеристики

### Модульные контакторы 40-63А - 4 полюса

- Зазор контактов (NO и NC)  $\geq 3$  мм, двойное размыкание
- Постоянная готовность катушки и контактов
- Бесшумная катушка AC/DC (с защитой варистором)
- Защитный интервал (усиленная изоляция) между катушкой и контактами
- Механический индикатор - стандартная опция
- Контакты  $AgSnO_2$
- Соответствует EN 61095: 2009 и EN 60947-4-1: 2009
- Установка на 35 мм рейку (EN 60715)

22.44.../22.64...

Винтовые клеммы



Габаритный чертеж см.стр. 544

### Контактные характеристики

Контактная группа (конфигурация)	4 NO, (или 3NO + 1NC или 2NO + 2NC) $\geq 3$ мм	
Номинальный ток/Макс. пиковый ток	A	40 / 176
Ном. напряжение	B~	400 / 440
Номин.нагрузка AC1 / AC-7a (на контакт при 250 В)	ВА	16000
Номинальный ток AC3 / AC-7b (400 V)	A	22
Номинальная нагрузка AC15 (на контакт при 230 В)	ВА	—
3-фазный электромотор номинал (400 - 440 В AC)	кВт	11
Номинальная нагрузка AC5a (на контакт при 250 В)	A	20
Номинальный ток AC-7c	A	—
Лампы 230 V: накаливания или галогенные	Вт	4000
Компактные люминесцентные (CFL) или LED	Вт	1000
Люминесцентные с электронным дросселем	Вт	1500
Люминесцентные скомпенсированные с электромагнитным дросселем	Вт	1,500
Отключающая способность DC1: 30/1 10/220 ВА		40/4/1.2
Мин. коммутлируемая мощность	мВт(В/мА)	1000 (17/50)
Стандартный материал контакта		$AgSnO_2$

### Характеристики катушки

Номин. напряж. ( $U_N$ )	В DC/AC (50/60 Гц)	12 - 24 - 110...120 (110 V DC) - 230...240 (220 V DC)
Ном. мощн. AC/DC	ВА (50 Гц)/Вт	5
Рабочий диапазон	DC/AC (50/60 Гц)	(0.85...1.1) $U_N$
Напряжение удержания	DC/AC (50/60 Гц)	0.85 $U_N$
Напряжение отключения	DC/AC (50/60 Гц)	0.2 $U_N$

### Технические параметры

Механическая долговечность пер.ток/пост.ток	циклов	$3 \cdot 10^6$
Электр. долговечность при ном. нагрузке AC-7a	циклов	$100 \cdot 10^3$
Время вкл/выкл	мс	20 / 45
Изоляция между катушкой и контактами (1.2/50мс)	кВ	6
Внешний температурный диапазон	$^{\circ}C$	-5...+55
Категория защиты		IP20

Сертификация (в соответствии с типом)



NEW

22.44.0.xxx.4xx0



- Для нагрузок с большими пусковыми токами до 176 А
- Материал контактов  $AgSnO_2$

NEW

22.64.0.xxx.4xx0



- В частности предназначено: Для нагрузок с большими пусковыми токами до 240 А
- Материал контактов  $AgSnO_2$

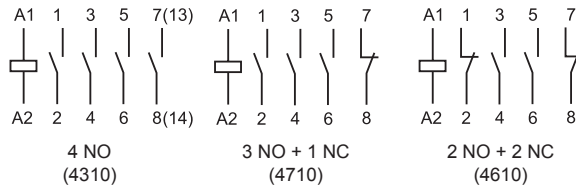

### Информация по заказам

Например: серия 22, модульный контактор 25 А, контакты 4 NO, катушка 230 В AC/DC, контакты AgSnO<sub>2</sub>, переключатель Авто-Вкл-Выкл + механическая индикация + светодиод.

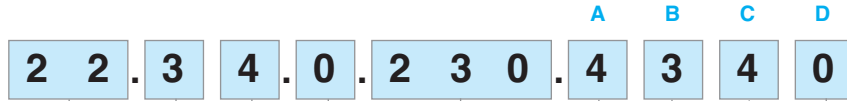

**Серия** \_\_\_\_\_  
**Тип** \_\_\_\_\_  
 3 = Модульный контактор, 25 А  
 4 = Модульный контактор, 40 А  
 6 = Модульный контактор, 63 А

**Кол-во контактов** \_\_\_\_\_  
 2 = 2 контакта  
 4 = 4 контакта

**Тип питания** \_\_\_\_\_  
 0 = AC(50/60 Гц)/DC

**Напряжение катушки** \_\_\_\_\_  
 См. характеристики катушки

**Выбор характеристик и опций: возможны комбинации только в одном ряду.**  
 Предпочтительные варианты выделены **жирным шрифтом**.

Тип	Тип питания	A	B	C	D
22.32	AC/DC	<b>1 - 4</b>	<b>3 - 4 - 5</b>	<b>2 - 4</b>	0
22.34	AC/DC	<b>1 - 4</b>	<b>3 - 6 - 7</b>	<b>2 - 4</b>	0
22.44	AC/DC	<b>4</b>	<b>3 - 6 - 7</b>	<b>1</b>	0
22.64	AC/DC	<b>4</b>	<b>3 - 6 - 7</b>	<b>1</b>	0

- D: Варианты**  
 0 = Стандарт
- C: Опции**  
 1 = Механич. индикация  
 2 = Механич. индикация + светодиод  
 4 = Переключатель Авто-Вкл-Выкл + Механич. индикация + светодиод
- B: Схема контактов**  
 3 = Все контакты NO  
 4 = Все контакты NC (22.32 только)  
 5 = 1 NO + 1 NC  
 6 = 2 NO + 2 NC  
 7 = 3 NO + 1 NC
- A: Материал контактов**  
 1 = AgNi  
 4 = AgSnO<sub>2</sub>

### Опции

**Переключатель Авто-Вкл-Выкл + Механич. индикация + светодиод (опция хх40)**

Тип 22.32 / 22.34

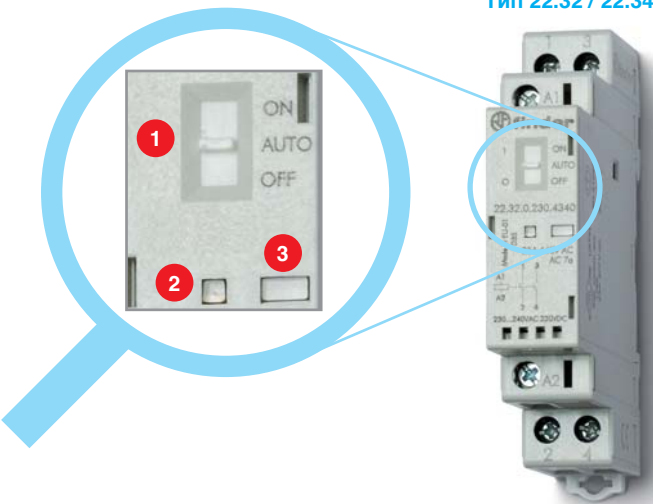

#### Опции

- 1 Переключатель**  
 3-позиционный ручной переключатель имеет следующие функции:
  - **Положение ВКЛ** - контакты фиксируются в рабочем положении (контакты NO – замкнуты, и контакты NC разомкнуты), механический индикатор виден в окошке, светодиод не горит.
  - **Положение АВТО** - положение контактов, механического индикатора и светодиода в соответствии с управляющим напряжением на катушке.
  - **Положение ВЫКЛ** - даже если на клеммы А1 - А2 подано номинальное напряжение, катушка обесточена, и контакты фиксируются в нерабочем положении, механический индикатор не виден, светодиод не горит.

- 2 Светодиод**
- 3 Механический индикатор**

Тип 22.44 / 22.64

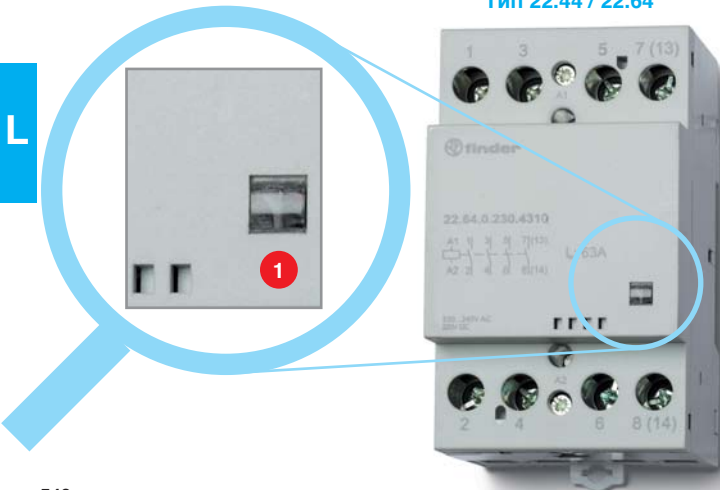

#### Опции

- 1 Механический индикатор**

## Технические параметры

Изоляция		22.32 / 22.34		22.44 / 22.64
Расчетное напряжение изоляции	V AC	250	440	440
Уровень загрязнения		3 *	2	3
<b>Изоляция между катушкой и контактной группой</b>				
Тип изоляции		Усиленный		Усиленный
Категория перегрузки		III		III
Расчетное импульсное напряжение	кВ (1.2/50 мкс)	6		4
Электрическая прочность	V AC	4,000		2,000
<b>Изоляция между соседними контактами</b>				
Тип изоляции		Basic		Basic
Категория перегрузки		III		III
Расчетное импульсное напряжение	кВ (1.2/50 мкс)	4		4
Электрическая прочность	V AC	2,500		2,000
<b>Изоляция между разомкнутыми контактами</b>				
		<b>NO контакт</b>	<b>NC контакт</b>	<b>NO/NC контакт</b>
Зазор контактов	мм	3	1.5	3
Категория перегрузки		III	II	III
Расчетное импульсное напряжение	кВ (1.2/50 мкс)	4	2.5	4
Электрическая прочность	V AC/кВ (1.2/50 мкс)	2,500/4	2,000/3	2,000/3
* Только для версий без переключателя Авто-Вкл-Выкл. Для версий с переключ. Авто-Вкл-Выкл степень загрязнения 2.				
<b>Устойчивость к перепадам</b>		<b>Согласно стандарта</b>		
Быстрые переходы (разрыв 5/50 нс, 5 кГц) на клеммах катушки		EN 61000-4-4	уровень 4 (4 кВ)	уровень 2 (2 кВ)
Скачки напряжения (всплеск 1.2/50 мкс) на подающих клеммах (дифференциальный режим)		EN 61000-4-5	уровень 4 (4 кВ)	уровень 2 (2 кВ)
<b>Защита от короткого замыкания</b>		<b>22.32 / 22.34</b>	<b>22.44</b>	<b>22.64</b>
Ток короткого замыкания в расчетных условиях	кА	3	3	3
Защитный предохранитель	A	32 (тип gL/gG)	63	80
<b>Клеммы</b>		<b>Одножильный и многожильный провод</b>		
		<b>22.32 / 22.34</b>	<b>22.44 / 22.64</b>	
Макс.сечение провода – клеммы контактов	мм <sup>2</sup>	1 x 6 / 2 x 4		1x25 (жесткий) - 1x16 (многожильный)
	AWG	1 x 10 / 2 x 12		1x4 (жесткий) - 1x6 (многожильный)
Макс.сечение провода – клеммы катушки	мм <sup>2</sup>	1 x 4 / 2 x 2.5		1x2.5
	AWG	1 x 12 / 2 x 14		1x14
Макс.сечение провода – клеммы контактов и катушки	мм <sup>2</sup>	1 x 0.2		1x1 (катушки) - 1x1.5 (контакты)
	AWG	1 x 24		1x18 (катушки) - 1x16 (контакты)
Момент закрутки	Нм	0.8		1.2 (клеммы катушки) - 3.5 (клеммы контактов)
Длина наконечника провода	мм	9		10
<b>Прочее</b>		<b>22.32</b>	<b>22.34</b>	<b>22.44</b> / <b>22.64</b>
Виброустойчивость (10...150Гц)	g	4	4	3 / 3
Ударопрочность	g	10	10	15 / 15
Потеря мощности в окружающую среду	Без тока контактов	Вт	2	2 / 5 / 5
	С расчетным током	Вт	4.8	6.3 / 17 / 37

### Примечание

**22.32/22.34:** Рекомендуется монтировать реле с промежутками 9мм для условий эксплуатации, близких к экстремальным (которые составляют: температура окружающей среды > 40 °С, продолжительный режим работы катушки, токовая нагрузка на всех контактах > 20А).

**22.44/22.64:** Максимальная температура окружающей среды при трех смежных контакторах +40 °С, если количество контакторов более трех, необходимо обеспечить воздушный зазор 9 мм.  
При установке двух смежных контакторов максимальная температура окружающей среды +55 °С, а при большем количестве контакторов, необходимо обеспечить воздушный зазор 9 мм.

**22.32.0.230.9201** - Версия с нормированным срабатыванием  $0.6U_N$  (для входного напряжения 220В DC).

Соответствует нормам отраслевых стандартов РФ в сфере Энергетики:  
СО.34.35.302.2006 и СТО 56947007- 29.130.10.090-2011 ОАО ФСК ЕЭС

### Характеристика контактов

Классы и категории применения согл. EN 61095: 2009

Тип	Категория применения					
	AC-7a		AC-7b		AC-7c	
	Расчетный ток (А)	Электрическая долговечность (циклов)	Расчетный ток (А)	Электрическая долговечность (циклов)	Расчетный ток (А)	Электрическая долговечность (циклов)
22.32....1xx0 (Контакты AgNi)	25	70·10 <sup>3</sup> (NO)	10	30·10 <sup>3</sup>	—	—
		30·10 <sup>3</sup> (NC)				
22.32....4xx0 (Контакты AgSnO <sub>2</sub> )	25	30·10 <sup>3</sup>	10	30·10 <sup>3</sup>	10	30·10 <sup>3</sup>
22.34....1xx0 (Контакты AgNi)	25	150·10 <sup>3</sup> (NO)	10	30·10 <sup>3</sup>	—	—
		100·10 <sup>3</sup> (NC)				
22.34....4xx0 (Контакты AgSnO <sub>2</sub> )	25	30·10 <sup>3</sup>	10	30·10 <sup>3</sup>	10	30·10 <sup>3</sup>
22.44....4xx0	40	100·10 <sup>3</sup>	22	150·10 <sup>3</sup>	—	—
22.64....4xx0	63	100·10 <sup>3</sup>	30	150·10 <sup>3</sup>	—	—

Категория применения: **AC-7a** = Слабоиндуктивная нагрузка (cosφ=0.8)

**AC-7b** = нагрузка моторная; (cosφ=0.45, Iзамык. = 6xIразмык.)

**AC-7c** = компенсированные электрические газоразрядные лампы (cos φ 0.9, C= 10 мкФ/А)

**H 22 - Макс. отключающая способность DC1 - тип 22.32 / 22.34**

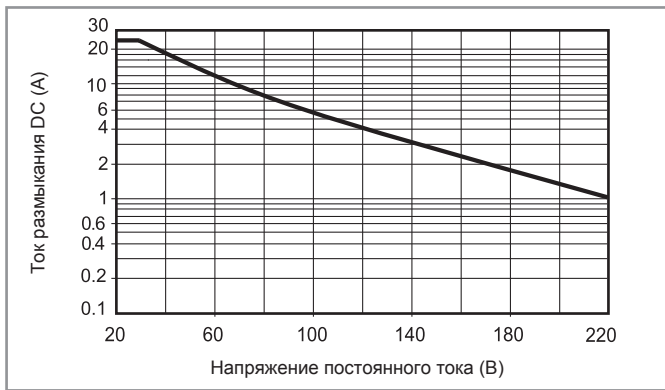

**H 22 - Макс. отключающая способность DC1 - тип 22.44 / 22.64**

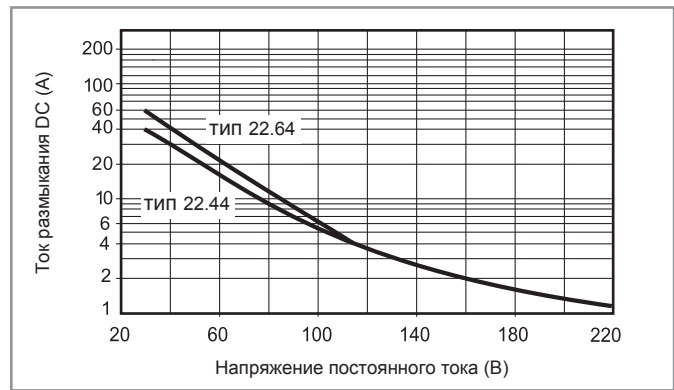

- При переключении активной нагрузки (DC1) и величине тока и напряжения ниже приведенных выше кривых долговечность составляет 100 · 10<sup>3</sup> циклов.
  - При тройной нагрузке DC13 подключение диода параллельно с нагрузкой обеспечивает долговечность, как при нагрузке DC1.
- Примечание: Время срабатывания под нагрузкой можно будет увеличить.

### Характеристики катушки

Версия для AC/DC (тип 22.32)

Номин. напряж. U <sub>N</sub>	Код катушки	Рабочий диапазон		Ном.ток I <sub>N</sub> при U <sub>N</sub> (AC) mA
		U <sub>min</sub> В	U <sub>max</sub> В	
12 В	0.012	9.6	13.2	165
24 В	0.024	19.2	26.4	83
48 В	0.048	38.4	52.8	42
60 В	0.060	48	66	33
120 В (110...125)	0.120	88	138	16.5
230 В (230...240 AC) (220 DC)	0.230	184 (AC) 176 (DC)	264 (AC) 242 (DC)	8.7

Версия для AC/DC (тип 22.34)

Номин. напряж. U <sub>N</sub>	Код катушки	Рабочий диапазон		Ном.ток I <sub>N</sub> при U <sub>N</sub> (AC) mA
		U <sub>min</sub> В	U <sub>max</sub> В	
12 В	0.012	9.6	13.2	165
24 В	0.024	19.2	26.4	83
48 В	0.048	38.4	52.8	42
60 В	0.060	48	66	33
120 В (110...125)	0.120	88	138	16.5
230 В (230...240 AC) (220 DC)	0.230	184 (AC) 176 (DC)	264 (AC) 242 (DC)	8.7

Версия для AC/DC (тип 22.44 / 22.64)

Номин. напряж. U <sub>N</sub>	Код катушки	Рабочий диапазон		Ном.ток I <sub>N</sub> при U <sub>N</sub> (AC) mA
		U <sub>min</sub> В	U <sub>max</sub> В	
12 В	0.012	10.2	13.2	417
24 В	0.024	20.4	26.4	208
120 В (110...125)	0.120	102	138	41
230 В (230...240 AC) (220 DC)	0.230	196	264 (AC) 242 (DC)	21

**R 22 - Отношение рабочего диапазона к температуре окр.среды**

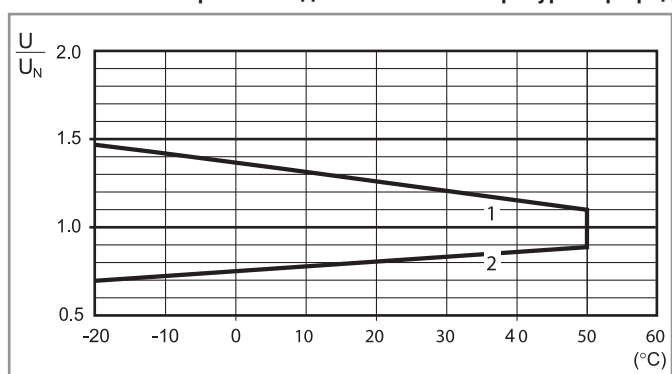

- 1 - Макс. допустимое напряжение на катушке.
- 2 - Мин. напряжение удержания катушки при температуре окружающей среды.

**Схемы электрических соединений**

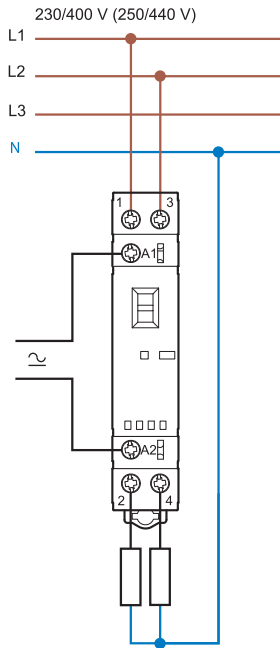

**Тип 22.32**

**Коммутация фаз и нейтрали**

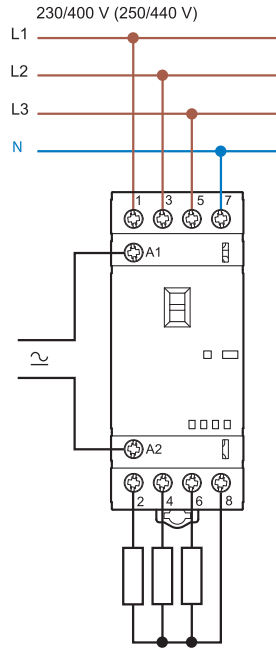

**Тип 22.34**

**Коммутация только фаз**

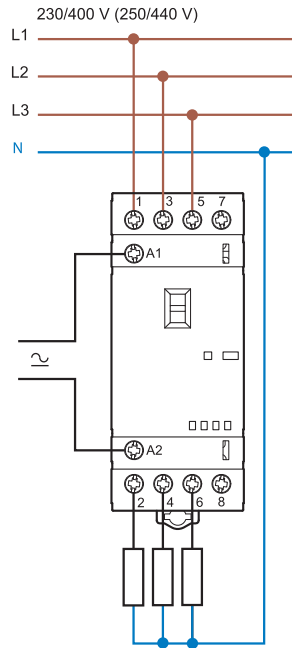

**Тип 22.34**

**Коммутация фаз и нейтрали**

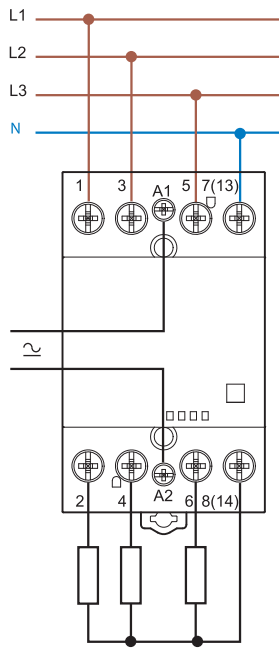

**Тип 22.44 / 22.64**

**Коммутация только фаз**

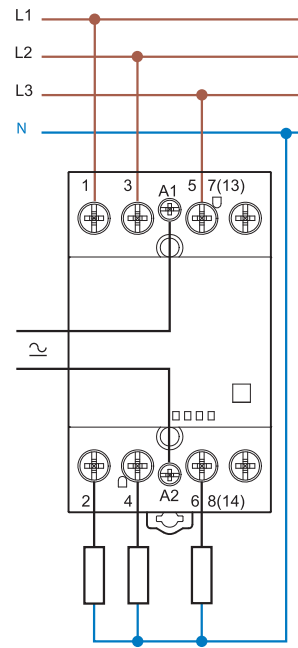

**Тип 22.44 / 22.64**





Габаритные чертежи

Тип 22.32  
Винтовые клеммы

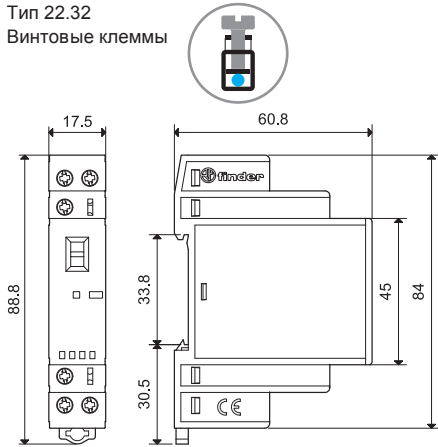

Тип 22.32 + 022.33 / 022.35  
Винтовые клеммы

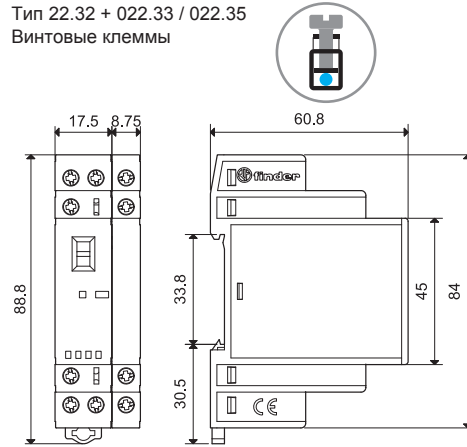

Тип 22.34  
Винтовые клеммы

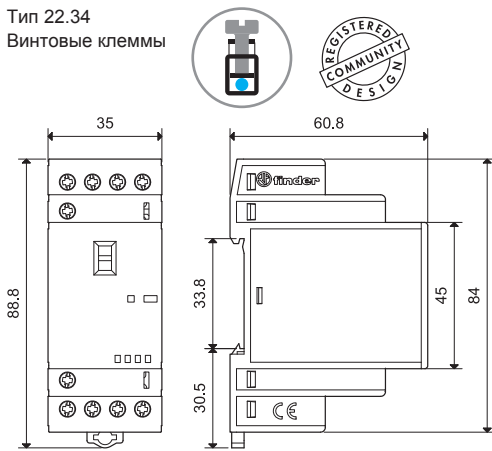

Тип 22.34 + 022.33 / 022.35  
Винтовые клеммы

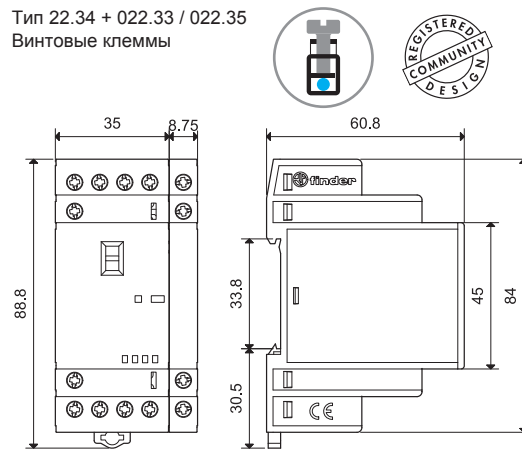

Тип 22.44 / 22.64  
Винтовые клеммы

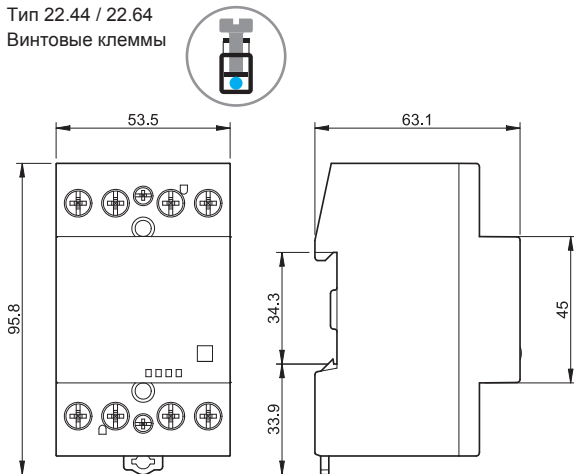

Тип 22.44 / 22.64 + 022.63 / 022.65  
Винтовые клеммы

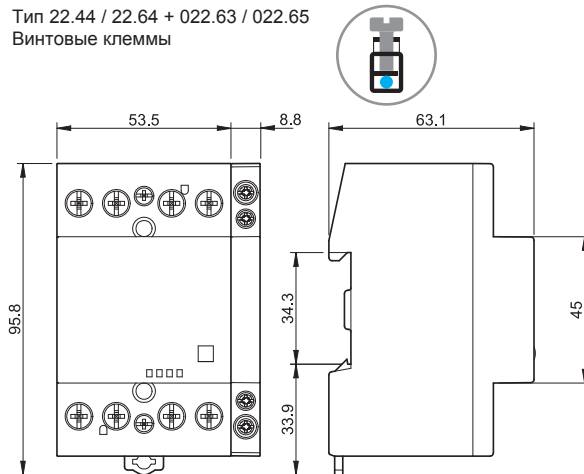

Тип 022.33 / 022.35  
Винтовые клеммы

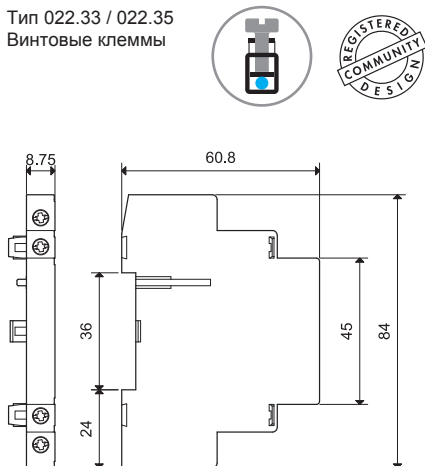

Тип 022.63 / 022.65  
Винтовые клеммы

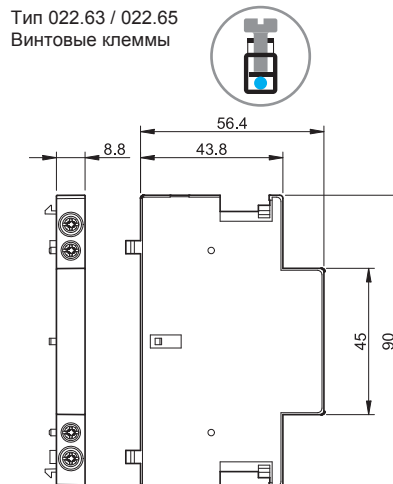

## Блоки дополнительных контактов

Дополнительные контакты с механической блокировкой согласно Annex L EN 60947-5-1

	022.33	022.35	022.63	022.65
Тип контактора	Тип 22.32 Тип 22.34		Тип 22.44 Тип 22.64	
<b>Спецификация контактов</b>				
Конфигурация контактов	2 NO	1 NO + 1 NC	2 NO	1 NO + 1 NC
Ток без учета конвекционного нагрева воздуха $I_{th}$ А	6		6	
Расчетный ток AC15 (230 В) ВА	700		700	
Электрическая долговечность при расчетной нагрузке циклов	30 x 10 <sup>3</sup>		30 x 10 <sup>3</sup>	
Материал контактов	AgNi		AgNi	
<b>Защита от короткого замыкания</b>				
Ток короткого замыкания в расчетных условиях кА	1		1	
Защитный предохранитель А	6 (тип gL/gG)		6 (тип gL/gG)	
<b>Клеммы</b>	<b>Одножильный и многожильный провод</b>		<b>Одножильный и многожильный провод</b>	
Макс.сечение провода	мм <sup>2</sup>	1 x 4 / 2 x 2.5	1 x 2.5	
	AWG	1 x 12 / 2 x 14	1 x 14	
Мин.сечение провода	мм <sup>2</sup>	1 x 0.2	1 x 1	
	AWG	1 x 24	1 x 18	
⊕ Момент закрутки Нм	0.8		0.6	
Длина наконечника провода мм	9		9	
<b>Потеря мощности в окружающую среду</b>				
Без нагрузки Вт	—		—	
С расчетной нагрузкой Вт	0.5		0.5	
<b>Сертификация</b> (в соответствии с типом)				

Примечание: Дополнительный модуль не предназначен для установки на контакторы 22.32.0.xxx.x4x0 (2 NC контакта).



Аксессуары



020.01

Адаптер для установки на панель (для типа 22.32), пластик, ширина 17.5 мм

020.01

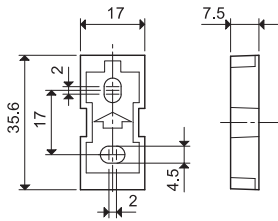

011.01

Адаптер для установки на панель (для типа 22.34), пластик, ширина 35 мм

011.01

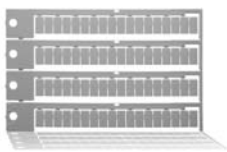
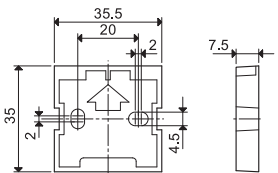

060.48

Блок маркировок, пластик, 48 шт, 6x12 мм

060.48



019.01

Маркировочная этикетка, пластик, 1 шт, 17x25.5 мм

019.01



020.03

Разделитель для щитового монтажа, пластик, ширина 3 мм

020.03

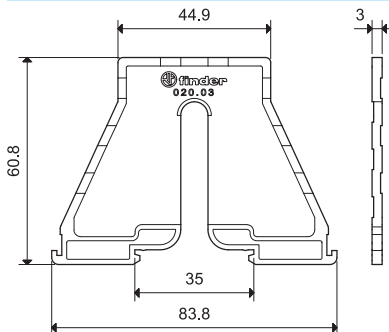

022.18



8-полюсный шинный соединитель для Тип 22.32, ширина 17.5 мм

022.18 (синий)

Номинальные значения

10 А - 250 В

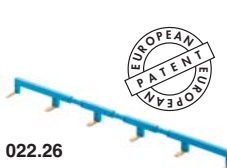
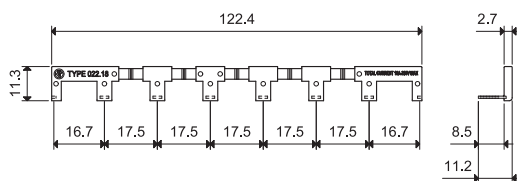

022.26





6-полюсный шинный соединитель для Тип 22.34, ширина 35 мм

022.26 (синий)

Номинальные значения

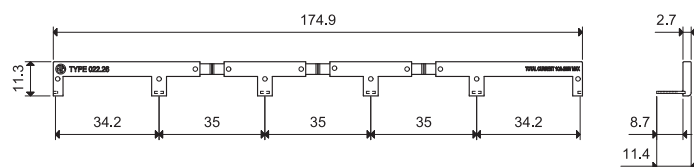
10 А - 250 В



Возможности	Номинальный ток	Стр.
	<p><b>1C Серия - Электронные термостаты с реле времени</b></p> <ul style="list-style-type: none"> <li>- Сенсорный экран</li> <li>- Гибкий в настройке функций и температур</li> <li>- Ультратонкий</li> <li>- Электропитание от 2 батарей 2x1.5В AAA</li> <li>- 1 выход 5А 230В АС</li> </ul>	5 А
	<p><b>1T Серия - Комнатные термостаты</b></p> <ul style="list-style-type: none"> <li>- Электромеханически е и электронные термостаты</li> <li>- Электропитание от 2 батарей 2x1.5В AAA</li> <li>- Компактный размер</li> <li>- 1 выход СО 5А/16А 250В АС</li> </ul>	5 А 16 А



### Электронные термостаты с реле времени

- Сенсорный экран с программированием с подсказками
- Может быть запрограммирован с помощью смартфона со связью NFC
- Яркая подсветка
- Энергосберегающие функции ECO1 & ECO2, дистанционное управление и PIN-код
- 3 программируемых температурных порога
- Минимальный программируемый интервал 30 минут
- Функции: защита от замораживания, функции периодического пуска насоса и калибровки
- Переключатель Лето/Зима
- 2 уровня безопасности - простая блокировка сенсорного экрана или ввод 3-значного PIN-кода
- Программирование через NFC с помощью специального приложения
- Календарь с учетом високосных лет и даты смены летнего/зимнего времени
- Визуальное и звуковое подтверждение нажатий клавиш и ввода функций
- Монтаж на поверхности 3-модульного настенного корпуса (например, тип 503)

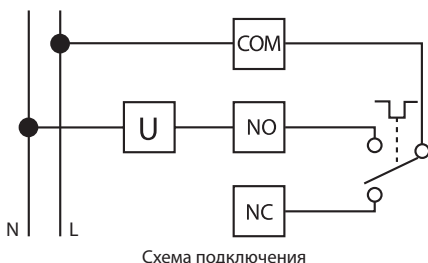

### 1C.81

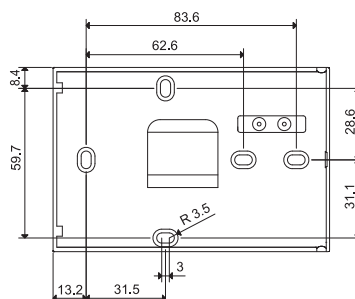
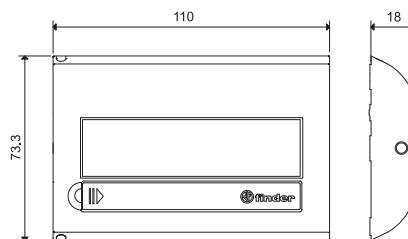
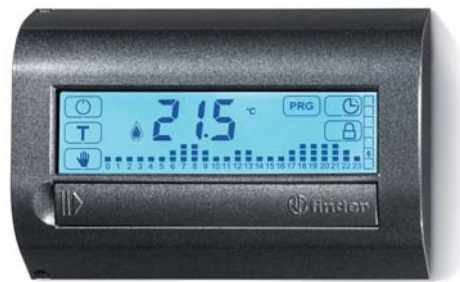

Цвет	Термостат с недельной программой
Белый RAL 9010	1C.81.9.003.0107
Антрацитовый металл	1C.81.9.003.2107
Технические характеристики	
Чувствительный элемент	NTC
Электропитание	2 батареи 1.5 В AAA
Конфигурация контактов	1 переключающий контакт (SPDT)
Расчетная нагрузка	5 А/250 В AC
Температурный диапазон работы дисплея	0...+50° С
Диапазон температурных уставок	+5...+37° С
Температурный дифференциал	0.1 - 0.9° С
Градиент изменения температуры	—
Снижение температуры	—
Независимо задаваемые уровни температуры	3
Блокировка термостата	Заказной код
Категория защиты	IP 20
Монтаж	Настенный
Разрешение дисплея	0.1° С
Точность при +20° С	+/-0.5° С
Защита от замораживания	+2...+8° С
Еженедельно/ежедневно	Еженедельно
Минимальный программируемый интервал	30 мин
Функция энергосбережения	E1 + E2
Кнопки	Сенсорный экран
Дистанционное управление	ДА
Дисплей с подсветкой	ДА
Связь	NFC
Программирование с помощью приложения	ДА
<b>Сертификация</b> (в соответствии с типом)	<b>CE ENEC</b>

## Режимы программирования с помощью NFC



Новое пользовательское приложение для простого программирования с подсказками



Загрузите приложение **Finder Clima**

Приложение **Finder Clima** упрощает программирование термостатов с реле времени 1C.81 с вашего смартфона с помощью коммуникационной технологии NFC. Вы можете задать имена разных термостатов в вашем доме, запрограммировать их, и сохранить программы на вашем смартфоне. Когда Вы поднесёте свой смартфон на близкое расстояние к термостату, программа управления будет незамедлительно передана в термостат. С помощью данного приложения можно запрограммировать температурные режимы для каждого дня недели, приостановить программы, когда вы идёте на праздник, и задавать различные уровни комфорта.

Приложение **Finder Clima** проведет вас шаг за шагом в течение всей процедуры!

### Электронные термостаты TOUCH SLIDE

- Сенсорный экран с программированием с подсказками
- Ультратонкий (17 мм) электронный термостат с реле времени с дисплеем
- Простой в работе
- Переключатель Лето/Зима
- 24 точки задания температуры
- Базовая блокировка дисплея или продвинутая при помощи ПИН, с сохранением всех параметров
- Визуальное и звуковое подтверждение нажатий клавиш и ввода функций
- Минимальный программируемый интервал 15 минут
- Возможность задания для каждого дня еженедельных функций: автоматический режим, ручной режим, ВЫКЛ.
- Функция калибровки
- Термостат может управляться и отображать температуру от внешнего датчика (не входит в поставку)
- Вход для внешнего управления
- Динамические пиктограммы
- Монтаж на поверхности 3-модульного настенного корпуса (например, тип 503)



Схема подключения

### 1С.61



Цвет	Суточная программа
Белый RAL 9010	1С.61.9.003.0101
Антрацитовый металл	1С.61.9.003.2101
Технические характеристики	
Чувствительный элемент	NTC
Электропитание	2 батареи 1.5 В AAA
Конфигурация контактов	1 переключающий контакт (SPDT)
Расчетная нагрузка	5 А/250 В AC
Температурный диапазон работы дисплея	0...+50° C
Диапазон температурных уставок	+5...+37° C (с помощью ползунковых реостатов: <b>зима</b> +6...+24° C/ <b>лето</b> +18...+30° C)/ -20...+90° C (с внешним датчиком температуры)
Температурный дифференциал	0.1 - 0.9° C
Градиент изменения температуры	—
Снижение температуры	—
Независимо задаваемые уровни температуры	Скольжение
Блокировка термостата	Заказной код
Категория защиты	IP 20
Монтаж	Настенный
Разрешение дисплея	0.1° C
Точность при +20° C	+/-0.5° C
Защита от замораживания	+2...+8° C
Еженедельно/ежедневно	Ежедневно + 7 ежедневно
Минимальный программируемый интервал	1 ч или 15 минут - суточная/недельная программа (недельная: только режимы Авто, Ручной и ВЫКЛ)
Функция энергосбережения	—
Кнопки	Сенсорный экран
Дистанционное управление	НЕТ
Дисплей с подсветкой	ДА
Связь	—
Программирование с помощью приложения	—
<b>Сертификация</b> (в соответствии с типом)	<b>CE EAC</b>

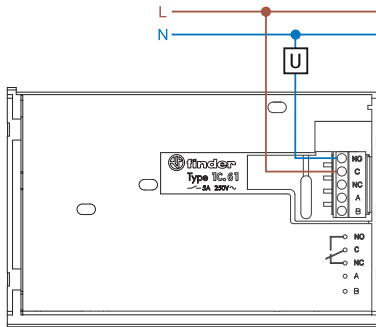
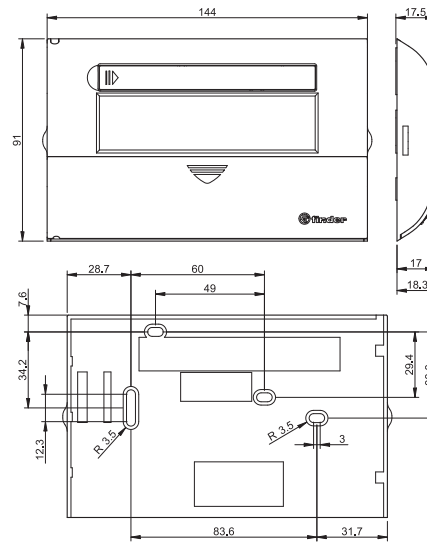

Аксессуары



01C.61

<b>Внешний температурный датчик</b>	01C.61	
Диапазон измерения	(-20...+90)° C	
Разрешение	0.1° C (-9.9...+90)° C	
	1° C (-10...-20)° C	
Максимальная длина кабеля	м	20
Категория защиты	IP 54	

Датчик 01C.61 применяется для измерения внешней температуры для термостата с реле времени 1C.61. Термостат 1C.61 может либо отображать на дисплее внешнюю температуру (при этом для регулирования температуры используется встроенный датчик), либо отображать на дисплее и использовать для регулирования температуры показания внешнего датчика. Датчик температуры 01C.61 передает значение на термостат 1C.61 по цифровому каналу.

В качестве внешнего датчика может быть применен только этот тип.

Габариты

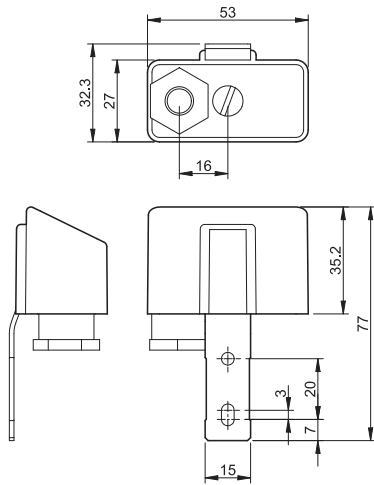

Схемы электрических соединений

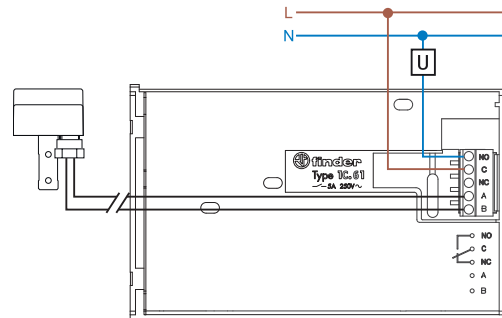

### Электронные настенные термостаты с реле времени

- Простой в работе
- Программируемый комнатный термостат с сенсорным экраном, версия с недельный программой
- Календарь с учетом високосных лет и даты смены летнего/зимнего времени
- Переключатель Лето/Зима
- 3 программируемых температурных порога
- Функции: защита от замораживания, автоматический режим, ручной режим, программа праздничных дней, функция периодического пуска насоса
- Визуальное и звуковое подтверждение нажатий клавиш и ввода функций
- 2 уровня безопасности - простая блокировка сенсорного экрана или ввод 3-значного PIN-кода - дистанционное управление
- Совместим с 3-модульным корпусом
- 1 переключающий контакт 5 А/250 В AC
- Настенный монтаж со стандартными обрамлениями:
  - ABB series Chiara
  - ABB series Mylos
  - Ave series S44
  - BTicino series Axolute
  - BTicino series Light
  - BTicino series Light tech
  - BTicino series Living
  - BTicino series Livinglight
  - BTicino series Matix
  - Gewiss series Chorus
  - Vimar series Eikon
  - Vimar series Eikon Evo
  - Vimar series Idea
  - Vimar series Plana
  - Vimar series Arkè
  - Адаптер 01C.51 для рамок BTicino серии Livinglight Air

### 1C.51

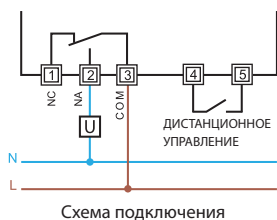
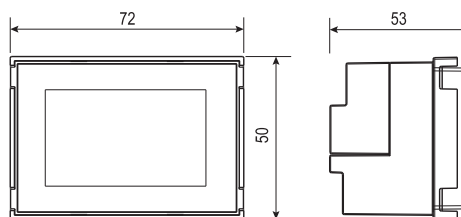

<b>Цвет</b>	
Белый	1C.51.9.003.0007
Черный	1C.51.9.003.2007
<b>Технические характеристики</b>	
Чувствительный элемент	NTC
Электропитание	2 батареи 1.5 В AAA
Конфигурация контактов	1 переключающий контакт (SPDT)
Расчетная нагрузка	5 А/250 В AC
Температурный диапазон работы дисплея	0...+50° C
Диапазон температурных уставок	+5...+37° C
Температурный дифференциал	0.1 - 0.9° C
Градиент изменения температуры	—
Снижение температуры	—
Независимо задаваемые уровни температуры	3
Блокировка термостата	Заказной код
Категория защиты	IP 20
Монтаж	Установка в монтажные коробки 3 модуля
Разрешение дисплея	0.1° C
Точность при +20° C	+/-0.5° C
Защита от замораживания	+2...+8° C
Еженедельно/ежедневно	Еженедельно
Минимальный программируемый интервал	1 ч
Функция энергосбережения	—
Кнопки	Сенсорный экран
Дистанционное управление	ЕТ
Дисплей с подсветкой	ДА
Связь	—
Программирование с помощью приложения	—
<b>Сертификация</b> (в соответствии с типом)	<b>CE ENEC</b>



**Электронные термостаты с сенсорным экраном**

- Сенсорный экран с интуитивно понятным программированием
- Яркая подсветка
- Функция энергосбережения ECO1, уровень управления администратора и PIN-код
- Программируемый, с двумя рабочими уровнями температуры
- Функции: защита от замораживания, функции периодического пуска насоса и калибровки
- Переключатель Лето/Зима
- 2 уровня безопасности - простая блокировка сенсорного экрана или ввод 3-значного PIN-кода
- Вход сигнала дистанционного управления для регулирования температуры или включения / выключения
- Звуковой сигнал для подтверждения нажатия клавиш
- Укомплектован адаптером для монтажа в следующие электроустановочные рамки:
  - ABB серия Chiara
  - ABB серия Mylos
  - Ave серия S44
  - VTicino серия Axolute
  - VTicino серия Light
  - VTicino серия Light tech
  - VTicino серия Living
  - VTicino серия Livinglight
  - VTicino серия Matix
  - Gewiss серия Chorus
  - Vimar серия Eikon
  - Vimar серия Eikon Evo
  - Vimar серия Idea
  - Vimar серия Plana
  - Vimar серия Arkè
  - Адаптер тип 01C.51 для щитков VTicino Livinglight Air



Схема подключения

**1T.51**

<b>Цвет</b>	
Белый	1T.51.9.003.0000
Черный	1T.51.9.003.2000
<b>Технические характеристики</b>	
Чувствительный элемент	NTC
Электропитание	2 батареи 1.5 В AAA
Конфигурация контактов	1 CO (SPDT)
Расчетная нагрузка	5 А/250 В AC
Диапазон работы дисплея	0 - 50° C
Диапазон температурных уставок	+5...+37° C
Температурный дифференциал	0.1...0.9° C
Градиент изменения температуры	—
Снижение температуры	—
Независимо задаваемые уровни температуры	2
Блокировка термостата	PIN-код
Категория защиты	IP20
Монтаж	Установка в монтажные коробки 3 модуля
Разрешение дисплея	0.1° C
Точность при +20° C	+/-0.5° C
Защита от замораживания	+2...+8° C
Функция энергосбережения	E1
Кнопки	Сенсорный экран
Дистанционное управление	ДА
Дисплей с подсветкой	ДА
<b>Сертификация</b> (в соответствии с типом)	<b>CE ENEC</b>

**Настенные электронные термостаты**

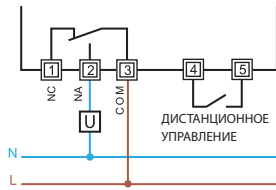
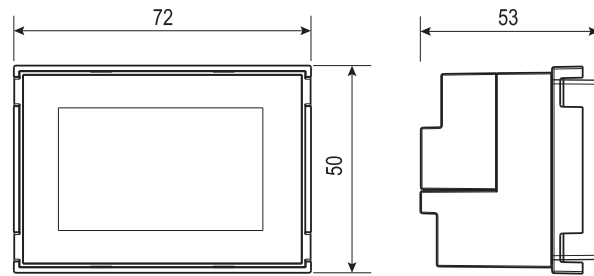
- Независимые уставки температуры для режимов день/ночь
- Температурный диапазон (+5...+37)°C
- Электропитание: 3 В DC (2 батареи AAA 1.5 В DC)
- Блокировка термостата
- Функции: Выкл (с защитой от замораживания)/ Лето/Зима
- Защита от замораживания (+2...+8)°C
- 1 переключающий выходной контакт 5 А/250 В AC
- Задание дифференциала переключения Вкл/ Выкл, (0.2 - 0.5)°C



Схема подключения

**1T.31**

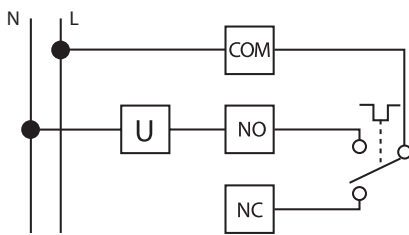
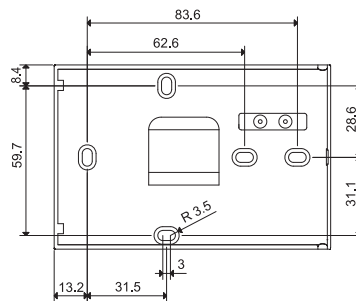
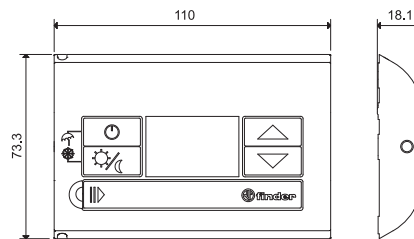

<b>Цвет</b>	
Белый	1T.31.9.003.0000
Черный	1T.31.9.003.2000
<b>Технические характеристики</b>	
Чувствительный элемент	NTC
Электропитание	2 батареи 1.5 В AAA
Конфигурация контактов	1 CO (SPDT)
Расчетная нагрузка	5 А/250 В AC
Диапазон работы дисплея	0...+50° C
Диапазон температурных уставок	+5...+37° C
Температурный дифференциал	0.2 - 0.5
Градиент изменения температуры	—
Снижение температуры	ДА
Независимо задаваемые уровни температуры	2
Блокировка термостата	Кнопки
Категория защиты	IP20
Монтаж	Настенный
Разрешение дисплея	0.1° C
Точность при +20° C	+/-0.5° C
Защита от замораживания	+2...+8° C
Функция энергосбережения	—
Кнопки	Механическая
Дистанционное управление	НЕТ
Дисплей с подсветкой	НЕТ
<b>Сертификация</b> (в соответствии с типом)	<b>CE ENEC</b>

**1T Серия - Электронные термостаты**
**Настенные электронные термостаты**

- Регулирование температуры от 5 до 33°C
- Электропитание: 3 В DC (2 батареи AAA 1.5 В DC)
- Функции: Выкл (с защитой от замораживания)/ Лето/Зима
- Программирование режимов День / Ночь (обратный сдвиг уставки -3 °C)
- 1 переключающий выходной контакт 5 А/250 В AC
- Диапазон температурных уставок можно ограничить при помощи механической блокировки
- Дисплей со следующими возможностями:
  - Задание температуры, фактическая температура
  - Низкий уровень заряда батареи
  - Задание режимов ЛЕТО/ЗИМА
  - Включение отопления/охлаждения воздуха

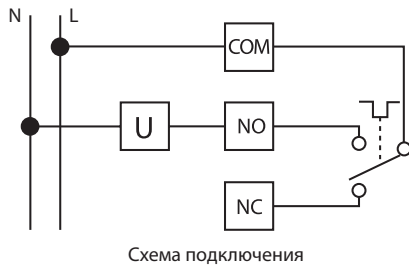
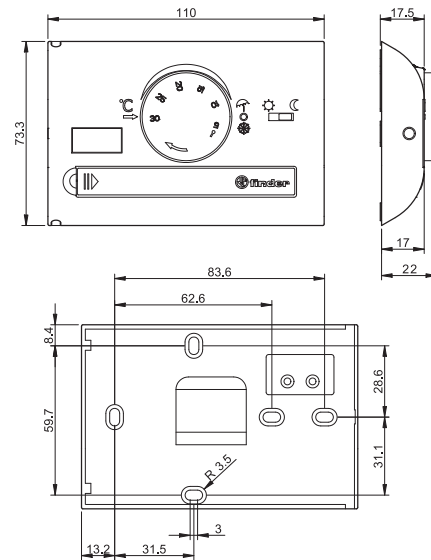
**1T.41**

**Цвет**

Белый

1T.41.9.003.0000

Черный

1T.41.9.003.2000

**Технические характеристики**

Чувствительный элемент

NTC

Электропитание

2 батареи 1.5 В AAA

Конфигурация контактов

1 CO (SPDT)

Расчетная нагрузка

5 А/250 В AC

Диапазон работы дисплея

0...+50° C

Диапазон температурных уставок

 + 8...+ 30 °C (снижение ночью: **Зима** +5...+27 °C/**Лето** +11...+33 °C)

Температурный дифференциал

0.3

Градиент изменения температуры

—

Снижение температуры

ДА

Независимо задаваемые уровни температуры

—

Блокировка термостата

Механическая

Категория защиты

IP20

Монтаж

Настенный

Разрешение дисплея

0.1° C

Точность при +20° C

+/-0.5° C

Защита от замораживания

5° C

Функция энергосбережения

—

Кнопки

Механическая

Дистанционное управление

НЕТ

Дисплей с подсветкой

НЕТ

**Сертификация** (в соответствии с типом)

### Комнатные термостаты

- Регулирование температуры (+7...+30)°C
- Светодиодная индикация рабочего состояния

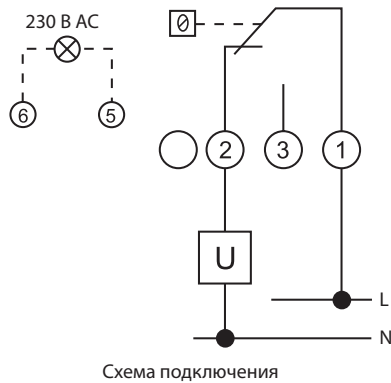

### 1T.01.0

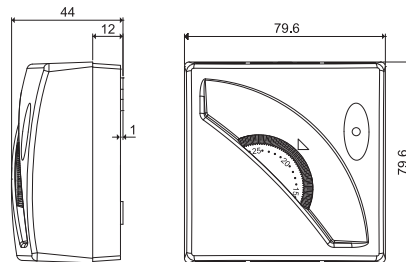

### Цвет

Белый 1T.01.0

### Технические характеристики

Чувствительный элемент	газ
Электропитание	—
Конфигурация контактов	1 CO (SPDT)
Расчетная нагрузка	16 A/250 В AC
Диапазон работы дисплея	—
Диапазон температурных уставок	+7...+30° C
Температурный дифференциал	0.4 - 0.8° C
Градиент изменения температуры	1 °C/15 мин
Снижение температуры	—
Независимо задаваемые уровни температуры	—
Блокировка термостата	Механическая
Категория защиты	IP20
Монтаж	Настенный
Разрешение дисплея	—
Точность при +20° C	—
Защита от замораживания	—
Функция энергосбережения	—
Кнопки	—
Дистанционное управление	НЕТ
Дисплей с подсветкой	НЕТ

**Сертификация** (в соответствии с типом)



**1T Серия - Термостаты**
**Настенные термостаты ВКЛ/ВЫКЛ**

- Переключатель ВКЛ/ВЫКЛ
- Регулирование температуры (+7...+30)°C
- Светодиодная индикация рабочего состояния

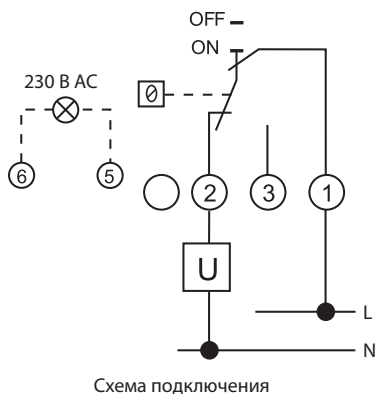
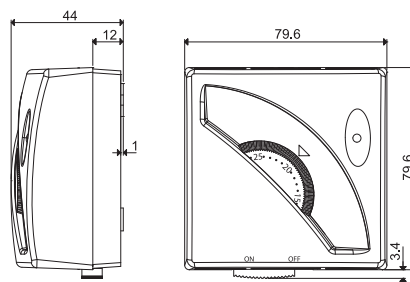
**1T.01.1**

**Цвет**

Белый

1T.01.1

**Технические характеристики**

Чувствительный элемент

газ

Электропитание

—

Конфигурация контактов

1 CO (SPDT)

Расчетная нагрузка

16 A/250 В AC

Диапазон работы дисплея

—

Диапазон температурных уставок

+7...+30° C

Температурный дифференциал

0.4 - 0.8° C

Градиент изменения температуры

1 °C/15 мин

Снижение температуры

—

Независимо задаваемые уровни температуры

—

Блокировка термостата

Механическая

Категория защиты

IP20

Монтаж

Настенный

Разрешение дисплея

—

Точность при +20° C

—

Защита от замораживания

—

Функция энергосбережения

—

Кнопки

—

Дистанционное управление

НЕТ

Дисплей с подсветкой

НЕТ

**Сертификация** (в соответствии с типом)



### Настенные термостаты ЛЕТО/ЗИМА

- Переключатель Лето/Зима
- Регулирование температуры (+7...+30)°C
- Светодиодная индикация рабочего состояния

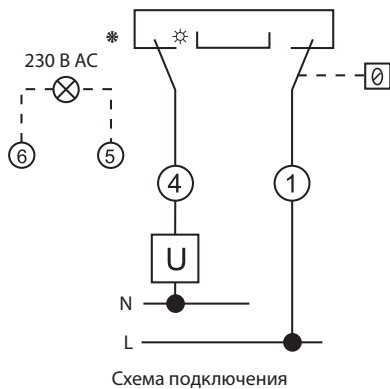

### 1T.01.2

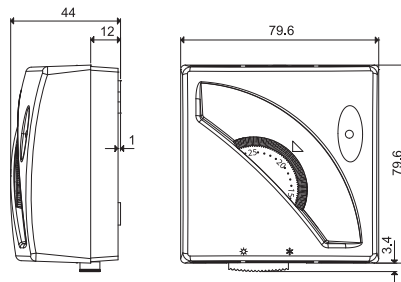

### Цвет

Белый

1T.01.2

### Технические характеристики

Чувствительный элемент	газ
Электропитание	—
Конфигурация контактов	1 CO (SPDT)
Расчетная нагрузка	16 A/250 В AC
Диапазон работы дисплея	—
Диапазон температурных уставок	+7...+30° C
Температурный дифференциал	0.4 - 0.8° C
Градиент изменения температуры	1 °C/15 мин
Снижение температуры	—
Независимо задаваемые уровни температуры	—
Блокировка термостата	Механическая
Категория защиты	IP20
Монтаж	Настенный
Разрешение дисплея	—
Точность при +20° C	—
Защита от замораживания	—
Функция энергосбережения	—
Кнопки	—
Дистанционное управление	НЕТ
Дисплей с подсветкой	НЕТ
<b>Сертификация</b> (в соответствии с типом)	<b>CE ENEC</b>

Термины	Стр	кол			
Соответствие нормам и единицы измерения	II	1	Диапазон допустимых температур	XII	2
Условия установки и эксплуатации	II	1	Диапазон допустимых температур при хранении	XIII	1
Диапазон работы катушки	II	1	Категория защиты	XIII	1
Ограничение избыточного пикового напряжения	II	1	Категории защиты корпуса	XIII	1
Остаточный ток	II	1	Виброзащитенность	XIII	1
Температура окружающей среды	II	1	Ударопрочность	XIII	1
Конденсат	II	1	Положение при установке	XIII	1
Положение при монтаже	II	1	Потери мощности	XIII	1
Подавление влияния RC-цепей на контактах	II	1	Рекомендуемое расстояние между реле, установленными на плате	XIII	2
Руководство по автоматизации процессов пайки	II	2	Момент затяжки винтов	XIII	2
Установка реле	II	2	Минимальный размер провода	XIII	2
Подогрев флюса	II	2	Максимальный размер провода	XIII	2
Нанесение припоя	II	2	Подключение более одного провода	XIII	2
Пайка	II	2	Клеммы с зажимной колодкой	XIII	2
Очистка поверхности	II	2	Винтовые клеммы «под шайбу»	XIII	2
Терминология и определения	III	1	Безвинтовые зажимные клеммы (пружинные)	XIII	2
Маркировка клемм	III	1	Клеммы Push-in	XIII	2
Характеристики контактов	III	1	SSR – твердотельные реле	XIII	2
Комплект контактов	III	1	SSR твердотельные реле	XIII	2
Одиночный контакт	III	1	Оптонара	XIII	2
Двойные/Раздвоенные контакты	III	1	Диапазон коммутируемых напряжений	XIII	2
Контакты с двойным размыканием	III	1	Минимальный ток переключения	XIII	2
Микро прерывание	III	1	Максимальное блокирующее напряжение	XIII	2
Микро расцепление	III	1	Реле с принудительным управлением контактами, или реле безопасности	XIV, XV	2, 1
Полное расцепление	III	2	Контрольные и Измерительные реле	XIV	1
Номинальный ток	III	2	Контроль напряжения питания	XIV	1
Максимальный пиковый ток	III	2	Контроль асимметрии 3-фазной сети	XIV	1
Номинальное напряжение переключения	III	2	Уровень распознавания	XIV	1
Максимальное напряжение переключения	III	2	Время включения блокировки	XIV	1
Номинальная нагрузка AC1	III	2	Задержка включения (T2)	XIV	1
Номинальная нагрузка AC15	III	2	Время отключения	XIV	1
Допустимая мощность однофазного двигателя	III	2	Задержка расцепления	XIV	1
Номинальная мощность ламп	III	2	Время выбега	XIV	1
Отключающая способность (мощность переключения) DC1	III	2	Время реагирования	XIV	2
Минимальная нагрузка на переключение	III	2	Память тревог	XIV	2
Испытание электрической долговечности	IV	1	Гистерезис включения	XIV	2
График «F» электрической долговечности	IV	1	Чувствительность термистора по температуре	XIV	2
Фактор уменьшения нагрузки по отношению к Cos φ	IV	1	Реле контроля уровня	XIV	2
Двигатели с конденсаторным пуском	VII	1, 2	Напряжение на электродах	XIV	2
Трехфазные альтернативные токовые нагрузки	IX	1	Ток на электродах	XIV	2
Трехфазные электродвигатели	IX	1	Максимальная чувствительность	XIV	2
Смена направления вращения электродвигателей	IX	1	Уровень чувствительности, фиксированный или настраиваемый	XIV	2
Разные коммутируемые напряжения на контактах реле	IX	2	Позитивная логика управления	XIV	2
Сопrotивление контакта	IX	2	Таймеры	XIV	2
Категория контактов в соответствии с EN61810-7	IX	2	Заданный диапазон времени	XIV	2
Характеристики катушки	X	1	Воспроизводимость результатов	XIV	2
Номинальное напряжение	X	1	Время восстановления	XIV	2
Номинальная мощность	X	1	Минимальный управляющий импульс	XIV	2
Рабочий диапазон	X	1	Точность задания	XIV	2
Нерабочее напряжение	X	1	Фотореле	XIV	2
Мин. напряжение срабатывания	X	1	Задание уровня освещенности	XIV	2
Максимальное напряжение	X	1	Время задержки	XIV	2
Напряжение удержания	X	1	Реле времени	XV	1
Напряжение отключения	X	1	Выходы с 1 или 2 контактами	XV	1
Сопrotивление катушки	X	1	Типы реле времени: Суточное/Недельное	XV	1
Номинальный ток потребления катушки	X	1	Программы переключений	XV	1
Проверка теплозащиты	X	2	Минимальный шаг уставок	XV	1
Моностабильное реле	X	2	Резерв по питанию	XV	1
Бистабильное (импульсное) реле	X	2	Шаговые реле и лестничные таймеры	XV	1
Реле с блокировкой	X	2	Минимальная/Максимальная продолжительность импульса	XV	1
Реле с остаточной намагниченностью	X	2	Макс. Количество кнопок с подсветкой	XV	1
Характеристики изоляции	X	2	Нить накала в соответствии с EN 60335-1	XV	1, 2
Стандарт реле EN/IEC 61810-1	X	2	Стандарты EMC (Электромагнитная совместимость)	XV	2
Функции реле и изоляция	X	2	Разрыв	XV	1, 2
Определение уровней изоляции	XI	1	Импульс	XV, XVI	2, 1
Согласование изоляции	XI	1	Правила EMC	XVI	1
Номинальное напряжение питания	XI	2	Надежность (среднее время безотказной работы и средняя наработка на отказ для оборудования)	XVI	1
Номинальное напряжение изоляции	XI	2	MTTF	XVI	1
Примечание	XI	2	MTBF	XVI	1
Электрическая прочность	XI	2	V <sub>10</sub> – Статистическая выборка 10% по сроку службы	XVI	1
Изоляционные группы	XII	1	Директивы о правилах ограничения содержания вредных веществ – RoHS и WEEE	XVI	1, 2
SELV, PELV и безопасное разделение	XII	1	Категории SIL и PL	XVI, XVII	2, 1
SELV (Раздельное сверхнизкое напряжение)	XII	1	Таблицы	IV	2
PELV (Защитное сверхнизкое напряжение)	XII	1	Таблица 1: Классификация контактов по нагрузке	IV	2
Основные технические характеристики	XII	2	Таблица 2.1:  Рейтинг продукции согласно стандарта	V, VI	—
Цикл	XII	2	Таблица 2.2:  Рейтинг продукции согласно стандарта	VII	—
Период	XII	2	Таблица 2.3:  Рейтинг розеток согласно стандарта	VIII	—
Рабочий фактор (DF)	XII	2	Таблица 3: Мощности электродвигателей и серии реле	IX	1
Продолжительная работа	XII	2	Таблица 4: Категории контактов	IX	2
Механическая долговечность	XII	2	Таблица 5: Характеристики материалов контактов	IX	2
Время срабатывания	XII	2	Таблица 6: Номинальное импульсное напряжение	XI	2
Время размыкания	XII	2	Таблица 7: Уровень загрязнения	XI	2
Время дребезга	XII	2	Сертификация и Стандарты качества	XVIII	—
Температура окружающей среды	XII	2			

## Соответствие нормам и единицы измерения

Если иное не указано прямо, продукция, представленная в данном каталоге, спроектирована и изготовлена согласно следующим европейским и международным стандартам:

- EN 61810-1, EN 61810-2, EN 61810-7 для электромеханических реле
- EN 50205 для реле с принудительным управлением контактами
- EN 61812-1 для таймеров
- EN 60669-1 и EN 60669-2-2 для электромеханических шаговых реле
- EN 60669-1 и EN 60669-2-1 для фотореле, электронных шаговых реле, диммеров, лестничных выключателей освещения, датчиков движения и контрольных реле.

Другие стандарты, используемые для приложений с усиленной изоляцией:

- EN 60335-1 и EN 60730-1 для электробытовых приборов,
- EN 50178 для применения в промышленных условиях

Согласно нормам EN 61810-1, все технические данные получены при стандартных условиях: температура 23°C, давление 96 кПа, влажность 50%, чистый воздух, частота сети 50 Гц. Допустимое отклонение сопротивления катушки, номинального потребления и номинальной мощности составляет  $\pm 10\%$ .

Если иное не указано прямо, стандартная точность габаритных чертежей составляет  $\pm 0.1$  мм.

## Условия установки и эксплуатации

**Диапазон работы катушки:** Реле Finder работают в температурных диапазонах, специфицированных в характеристиках, согласно классам:

- Класс 1 - от 80% до 110% номинального напряжения катушки, или
  - Класс 2 - от 85% до 110% номинального напряжения катушки.
- Работа катушек реле вне указанных диапазонов допускается согласно ограничениям, указанным на графике «R».

Если иное не указано прямо, все реле могут работать в дежурном режиме 100% (под напряжением) и все катушки реле для напряжения AC рассчитаны на частоту сети от 50 до 60 Гц.

**Ограничение избыточного пикового напряжения:** Защиту от перенапряжения (варистор для AC, диод для DC) рекомендуется устанавливать параллельно катушке для напряжений  $\geq 110$ В для реле серий 40, 41, 44, 46.

**Остаточный ток:** Если катушки реле с напряжением AC управляются бесконтактными переключателями или длина кабелей превышает 10 м, рекомендуется применять модуль с шунтирующим сопротивлением («байпас остаточного тока»), или параллельно катушке установить сопротивление из расчета  $62\text{кОм}/1\text{Вт}$ .

**Температура окружающей среды:** определяется в спецификации к реле на графиках «R» для конкретных условий, в которых находится оборудование. Более подробную информацию см на стр. IX.

**Конденсат:** Работа реле в условиях окружающей среды, в которых возможно образование конденсата или льда не допускается.

**Положение при монтаже:** Ориентация в пространстве не влияет на работу реле (если иное не указано прямо), если устройство закреплено надлежащим образом (например при помощи специальной клипсы для фиксации).

**Подавление влияния RC-цепей на контактах:** Если в схеме подключения контактов реле для подавления дуговых разрядов присутствуют RC-цепи, следует убедиться, что при открытых контактах, утечка тока через RC-цепь не дает увеличение остаточного напряжения через нагрузку (обычно, катушка другого реле или соленоид) более чем на 10% от номинального напряжения на нагрузке. В противном случае возможно вибрация или жужжание нагрузки, что может привести к потере функциональности схемы. Также, внешние RC-цепи могут вызвать разрушение изоляции контактов реле (при открытых контактах).

## Руководство по автоматизации процессов пайки

В общем, автоматический процесс оплавления припоя состоит в следующем:

**Установка реле:** Убедитесь, что выводы реле выпрямлены и входят перпендикулярно в монтажные отверстия печатной платы. Для каждого реле в каталоге приведены требуемые монтажные схемы печатных плат и размеры отверстий (вид со стороны слоя металлизации). Это связано с весом реле, которые требуется надежно закрепить на печатной плате.

**Подогрев флюса:** Это очень тонкий процесс. Если реле не запечатано, флюс может проникнуть внутрь реле благодаря силам капиллярного натяжения и повлиять на работу устройства. Используя метод распыления флюса, либо применяя его во вспененном состоянии, убедитесь, что флюс нанесен достаточно равномерно по всей поверхности платы и не перетекает на сторону установки элемента. Принимая во внимание перечисленные выше меры предосторожности и используя флюс на спиртовой или водной основе, можно обеспечить удовлетворительную работу реле с категорией защиты RT II.

**Нанесение припоя:** Предварительно подогрейте, для того, чтобы только достичь эффекта затвердения припоя и не допуская перегрева компонентной части свыше 100°C (212°F).

**Пайка:** Высота волны припоя должна быть такой, чтобы она не затопила плату. Убедитесь, что температура и время оплавления составляет 260°C (500°F) и 3 секунды максимум, соответственно.

**Очистка поверхности:** Использование современной пасты, «не требующей очистки» устраняет необходимость промывания печатной платы. В особых случаях, когда промывание печатной платы является необходимой мерой, настоятельно рекомендуется использовать влагонепроницаемые реле (опция xxx1 - RT III). После промывания рекомендуется сломать штырек на крышке реле. Это необходимо для того, чтобы гарантировать электрическую долговечность при максимальной нагрузке, в соответствии с данными, указанными в каталоге - в противном случае озон внутри реле сократит электрическую долговечность частоты переключений.

Даже в этом случае избегайте отмывать само реле особенно сильнодействующими растворителями или используя воду низкой температуры, так как это может вызвать тепловой шок компонентов платы.

## Терминология и определения

Все термины, указанные в каталоге, обычно используются в технической литературе. Тем не менее, иногда местные, европейские или международные стандарты могут использовать другие термины, на что будет указано в соответствующих описаниях.

## Маркировка клемм

По европейскому стандарту EN 50005 для клемм реле принята следующая маркировка:

- .1 для общих контактов (например, 11, 21, 31...)
- .2 для NC-контактов (например, 12, 22, 32...)
- .4 для NO-контактов (например, 14, 24, 34...)
- A1 и A2 для контактов катушки
- B1, B2, B3 и т.д. для управляющих входов
- Z1 и Z2 для подключения потенциометров или датчиков

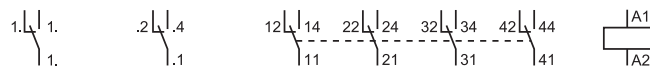

Число полюсов      Конфигурация контактов      Пример: реле с 4 полюсами

Для контактов таймеров с функцией задержки нумерация такова:

- .5 для общих контактов (например, 15, 25,...)
- .6 для NC-контактов (например, 16, 26,...)
- .8 для NO-контактов (например, 18, 28,...)

IEC 67 и стандарты США предусматривают прогрессирующую нумерацию для контактов (1,2,3,...,13,14,...) и иногда A и B для контактов катушки.

## Характеристики контактов

Обозначение	Конфигурация	EU	D	GB	USA
	NO-контакт (Нормально разомкнутый)	NO	S	A	SPST-NO DPST-NO nPST-NO
	NC-контакт (Нормально замкнутый)	NC	Ö	B	SPST-NC DPST-NC nPST-NC
	Контакт на переключение	CO	W	C	SPDT DPDT nPDT

n = групп контактов (3,4, ...), S=1 и D=2

**Комплект контактов:** включает все контакты в реле.

**Одиночный контакт:** Контакт с одной контактной точкой.

**Двойные/Раздвоенные контакты:** Контакты с двумя контактными точками, подключенными параллельно. Эффективны для коммутации малых нагрузок, например, аналоговых сигналов, преобразователей, низковольтных сигналов от контроллера PLC.

Контакты с двойным размыканием: Контакт, состоящий из двух контактных точек, подключенных последовательно. Практическое применение – коммутация нагрузок DC. Аналогичный эффект достигается, если подключить последовательно два одиночных контакта.

**Микро прерывание:** Расцепление цепей без специальных требований по расстоянию или электрической прочности зазора контактной группы. Реле Finder соответствуют или превосходят это условие.

**Микро расцепление:** Разделение контактов, соответствующее условию, когда как минимум один контакт обеспечивает безопасное функционирование. Требования по электрической прочности достигаются посредством воздушного зазора. Все реле Finder соответствуют этому классу расцепления.

**Полное расцепление:** Разделение контактов для размыкания проводников, обеспечивающее изоляцию, эквивалентную базовой, между всеми частями контактной группы. Выполняются требования как по электрической прочности, так и по величине зазора контактной группы.

Реле Finder серий 45.91, 56.xx - 0300, 62.xx - 0300 и 65.x1 - 0300 обеспечивают этот тип расцепления.

**Номинальный ток:** Максимальное значение электрического тока, при котором контакты сохраняют свою работоспособность в пределах допустимых температур. Также совпадает с предельной способностью циклического действия, т.е. с максимальным значением электрического тока, при котором контакт может замыкаться и открываться в заданных условиях. Обычно номинальный ток определяется для номинальной нагрузки AC1. Исключение – реле 30 серии.

**Максимальный пиковый ток:** Наибольшее значение тока при кратковременных импульсах (длительность импульса < 0.5с), который в состоянии выдерживать контакт и при котором возможно циклическое действие (продолжительность включения < 0.1с) без деградации основных электротехнических характеристик, обусловленных выделением тепла. Также совпадает с предельной включающей способностью.

**Номинальное напряжение переключения:** Это напряжение переключения, которое соответствует номинальному току и номинальной нагрузке (AC1). Номинальная нагрузка используется при испытаниях на электрическую долговечность.

**Максимальное напряжение переключения:** представляет наибольшее номинальное напряжение, которое может коммутировать контактная группа реле при условии соблюдения требований по изоляции и выполнения расчетных параметров.

**Номинальная нагрузка AC1:** Максимальная мощность переключения при токе AC при резистивной нагрузке (ВА), при которой контакт сохраняет свои коммутирующие способности, в соответствии с категорией применения AC1, (см. Таб. 1). Является результатом номинального тока и номинального напряжения. Применяется для определения электрической долговечности.

**Номинальная нагрузка AC15:** Максимальная мощность переключения при токе AC при индуктивной нагрузке (ВА), при которой контакт сохраняет свои коммутирующие способности, (см. Таб. 1) согласно EN 61810-1:2008, Annex B. Также называется «индуктивная нагрузка AC».

**Допустимая мощность однофазного двигателя:** Номинальное значение мощности двигателя, которую может коммутировать. Значения выражаются в кВт; номинальную мощность в лошадиных силах можно рассчитать путем умножения значения мощности в кВт на 1.34 т.е. 0.37 кВт = 0.5 л.с.

Примечание: Режимы двигателя «медленное вращение» и «вращение толчками» не допустимо.

При реверсивной работе двигателя всегда обеспечивайте промежуточную остановку > 300 мс, в противном случае чрезмерный пиковый ток (вызванный сменой полярности конденсатора электродвигателя) может привести к расплавлению контактов.

**Номинальная мощность ламп:** Мощность ламп для 230V AC:

- Ламп накаливания (с вольфрамовой нитью)
- Стандартных и галогеновых ламп
- Люминесцентных ламп без компенсации
- Люминесцентных ламп с компенсацией для  $\cos \varphi \leq 0.9$  (с использованием корректирующих конденсаторов).

Для других типов, таких как люминесцентные лампы с дросселем см.дополнительные параметры.

**Отключающая способность (мощность переключения) DC1:** Максимальное значение резистивного постоянного тока, который способен коммутировать контакт в зависимости от значения приложенного напряжения (см. Таб. 1).

**Минимальная коммутируемая мощность мВт(В/МА):**

Минимальное значение мощности, напряжения и тока, которые контакт может коммутировать. Например, если минимальные значения равны 300 мВт, 5 В/5 мА, это означает следующее:

- при напряжении 5 В ток должен составлять по меньшей мере 60 мА;
- при напряжении 24 В ток должен составлять по меньшей мере 12.5 мА;
- при токе 5 мА напряжение должно быть по меньшей мере 60 В;

Для золотых контактов нагрузка не менее чем 50 мВт, 5 В/2 мА. При подключении двух золотых контактов параллельно можно коммутировать 1мВт, 0.1 В/1 мА.

**Испытание электрической долговечности:** Электрическая долговечность при номинальной нагрузке AC1 в соответствии с техническими характеристиками, представляет собой предполагаемую электрическую долговечность для резистивной нагрузки AC при номинальном токе и напряжении 250 В. (Данное значение может использоваться в качестве значения среднего числа циклов до отказа реле; см. "Надежность").

**График «F» электрической долговечности:** показывает предполагаемую долговечность при резистивной нагрузке AC для различных значений номинальной нагрузки (AC) на контактах. На некоторых графиках также показаны результаты испытаний электрической долговечности для индуктивной нагрузки пер. тока при коэффициенте мощности  $\cos \varphi = 0.4$  (применимо для замыкания и размыкания контакта).

В общем, эталонное напряжение нагрузки, применимое к данным графикам предполагаемой долговечности, составляет  $U_N = 250$  В AC, хотя указанное значение долговечности может считаться приблизительно для напряжений в диапазоне от 125 В до 277 В. В случаях, когда на графике долговечности кривая доходит до 440 В, указанное значение долговечности может считаться приблизительно верным для напряжений до 480 В.

Примечание: Долговечность, или количество циклов, берется из данных графиков, и рассчитывается статистическое значение В10 для определения надежности изделия. Это значение, умноженное на 1.4 берется в расчет при определении параметра МСТФ (среднее число циклов между отказами). В этом случае термин отказ соответствует состоянию контактов «полный износ» при высокой коммутируемой нагрузке.

**Прогнозирование долговечности при напряжениях ниже 125 В:** Для напряжений нагрузки < 125 В (т.е. 10 или 24 В пер. тока) электрическая долговечность значительно возрастет при снижении напряжения. (Можно произвести приблизительный расчет с использованием коэффициента 250/2Un, применив его к предполагаемой долговечности, соответствующей напряжению нагрузки 250 В.

**Приблизительный ток переключения при напряжениях свыше 250 В:** для напряжений нагрузки свыше 250 В (но меньше, чем максимальное напряжение переключения, указанное для данного реле), максимальная номинальная нагрузка будет ограничена номинальной нагрузкой AC1, поделенной на соответствующее напряжение. Например, реле с номинальным значением тока и номинальной нагрузкой AC1 16А и 4,000 В AC соответственно, может переключать максимальный ток 10 при 400В AC: соответствующая электрическая долговечность будет приблизительно такой же, что и для 16А 250 В.

Если не указано иное, применяются следующие условия испытаний:

- Испытания, проводимые при максимальной температуре окружающей среды.
- Катушка реле (пост, или пер. тока) - включается при номинальном напряжении.
- Испытание на нагрузку в отношении НО-контактов, или в отношении NC-контактов (но запрещается проводить испытание в отношении обоих типов контактов одновременно).
- Частота переключений для электромагнитных реле - 900 циклов/ч с 50% продолжительностью включения (25 % для реле с номинальным током > 16А и для типов 45.91 и 43.61).
- Частота переключения для импульсных реле - 900 циклов/ч для катушки, 450 циклов/ч для контакта, 50% продолжительность включения.
- Значения предполагаемой электрической долговечности действительны для реле с контактами из стандартного материала; данные по дополнительным материалам предоставляются по запросу.

**Фактор уменьшения нагрузки по отношению к  $\cos \varphi$ :** Нагрузки от переменного тока, объединяющие в себе индуктивную и резистивную составляющую, могут быть вычислены путем применения фактора уменьшения нагрузки (k) к резистивной номинальной нагрузке (согласно  $\cos \varphi$  нагрузки). Данные нагрузки недействительны для электродвигателей и люминесцентных ламп, для которых указаны специальные значения мощности. Однако они применяются к индуктивным нагрузкам, если ток и  $\cos \varphi$  приблизительно равны для "замыкания" и "разрыва", а также широко используются в международных стандартах реле в качестве эталонного напряжения нагрузки для проверки рабочих характеристик и для сравнения.

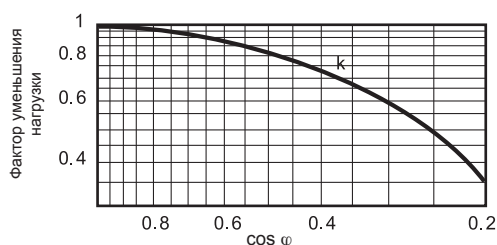

**Таблица 1 Классификация контактов по нагрузке** (в соответствии с категориями применения согл. EN60947-4-1и EN60947-5-1)

Категория нагрузки	Тип электропитания	Приложения	Переключение с помощью реле
AC1	Однофазный ток AC Трехфазный ток AC	Резистивные или слабоиндуктивные нагрузки	Соблюдайте параметры реле
AC3	Однофазный ток AC Трехфазный ток AC	Запуск и остановка электродвигателей с обмоткой «беличье колесо». Смена направления вращения только после полной остановки электродвигателя. Трехфазные: Реверс электродвигателя допускается при гарантированной остановке на 50 мс (между подачей напряжения для одного направления вращения и для другого направления. Однофазные: Обеспечить «мертвую паузу» 300 мс когда контакты реле разомкнуты – в течение которой конденсатор разрядится безопасно для обмоток электродвигателя.	Для однофазных: Соблюдайте параметры реле Для трехфазных: См. раздел «трехфазные электродвигатели»
AC4	Трехфазный ток AC	Запуск, остановка, смена вращения электродвигателей с обмоткой «беличье колесо», толчки (медленное вращение), рекуперативное торможение (за счет смены фаз).	Реле не применяются, т.к. происходит перекоммутация фаз для смены направления вращения, на контактах возникает сильная электрическая дуга.
AC14	Однофазный ток AC	Управление небольшими электромагнитными нагрузками (<72ВА), силовыми контакторами, магнитными соленоидными клапанами, электромагнитами.	При выборе реле принимайте во внимание, что скачки тока для этого типа нагрузки могут превышать номинальный ток в 6 раз.
AC15	Однофазный ток AC	Управление небольшими электромагнитными нагрузками (<72ВА), силовыми контакторами, магнитными соленоидными клапанами, электромагнитами.	При выборе реле принимайте во внимание, что скачки тока для этого типа нагрузки могут превышать номинальный ток в 10 раз.
DC1	DC	Резистивные или слабоиндуктивные нагрузки DC. (Коммутируемое напряжение при той же величине тока можно удвоить за счет подключения двух контактов последовательно).	Соблюдайте параметры реле (см. график «Макс. отключающая способность DC1»).
DC13	DC	Управление электромагнитными нагрузками, силовыми контакторами, магнитными соленоидными клапанами, электромагнитами.	Принимайте во внимание, что при отсутствии скачков тока, величина напряжения может превышать номинальное значение напряжения в 15 раз. Приблизительное значение мощности реле при индуктивной нагрузке DC (при 40 мс L/R) можно принять за 50% от мощности DC1. (см. график «Макс. отключающая способность DC1»)

**Таблица 2.1** **Рейтинг продукции согласно стандартам**

R = Resistive / GP = General Purpose / GU = General Use / I = Inductive (cosφ 0.4) / B = Ballast / NO = NO type

Product Type	UL file No.	Ratings			Pilot Duty	Open Type Devices	Pollution degree	Max Surrounding Air Temperature
		AC/DC	"Motor Load" Single phase					
			110-120	220-240				
34.51	E106390	6 A – 250 Vac (GP)			B300 – R300	Yes	2	40 °C
40.31 – 40.51	E81856	10 A – 250 Vac (R)		1/3 Hp (250 V)	R300	Yes	/	85 °C
40.52	E81856	8 A – 250 Vac (R) 8 A – 277 Vac (GP) 8 A – 30 Vdc (GP)	1/6 Hp (4.4 FLA)	1/3 Hp (3.6 FLA)	R300	Yes	/	85 °C
40.61	E81856	15 A – 250 Vac (R)		½ Hp (250 V)	R300	Yes	/	85 °C
40.31 NEW	E81856	12 A – 277 Vac (GU) 12 A – 30 Vdc (GU)	1/3 Hp (7.2 FLA)	¾ Hp (6.9 FLA)	B300	Yes	2 or 3	85 °C
40.61 NEW	E81856	16 A – 277 Vac (GU) 16 A 30 Vdc (GU) (AgCdO) 12 A – 30 Vdc (GU) (AgNi)	1/3 Hp (7.2 FLA)	¾ Hp (6.9 FLA)	B300	Yes	2 or 3	85 °C
40.11 – 40.41	E81856	10 A – 240 Vac (R) 5 A – 240 Vac (I) 10 A – 250 Vac (GP) 8 A – 24 Vdc 0,5 A – 60 Vdc 0,2 A – 110 Vdc 0,12 A – 250 Vdc	/	½ Hp (250 V)	/	Yes	/	70 °C
41.31	E81856	12 A – 277 Vac (GU) 12 A – 277 Vac (R)	1/4 Hp (5.8 FLA)	½ Hp (4.9 FLA)	B300 – R300	Yes	2 or 3	40 or 70 °C with a minimum distance among relay of 5 mm
41.61	E81856	16 A – 277 Vac (GU-R) 8 A – 277 Vac (B)	¼ Hp (5.8 FLA)	½ Hp (4.9 FLA)	B300 – R300	Yes	2 or 3	40 or 70 °C with a minimum distance among relay of 5 mm
41.52	E81856	8 A – 277 Vac (GU-R) 8 A – 30 Vdc (GU; NO)		½ Hp (277 V) (4.1 FLA)	B300	Yes	2 or 3	40 or 70 °C with a minimum distance among relay of 5 mm
43.41	E81856	10 A – 250 Vac (GU-R) 4 A – 30 Vdc (R)	¼ Hp (5.8 FLA)	½ Hp (4.9 FLA)	B300 – R300	Yes	2 or 3	40 or 85 °C
43.61	E81856	10 A – 250 Vac (GU-R) (AgCdO) 16 A – 250 Vac (GU) (AgNi) 16 A – 250 Vac (R) (AgCdO)	¼ Hp (5.8 FLA) (AgCdO) 1/3 Hp (7.2 FLA) (AgNi)	½ Hp (4.9 FLA) (AgCdO) ¾ Hp (6.9 FLA) (AgNi)	B300 – R300	Yes	2 or 3	40 or 85 °C
44.52	E81856	6 A – 277 Vac (R)	1/8 Hp (3.8 FLA)	1/3 Hp (3.6 FLA)	/	Yes	/	85°C
44.62	E81856	10 A – 277 Vac (R)	¼ Hp (5.8 FLA)	¾ Hp (6.9 FLA)	/	Yes	/	85°C
45.31	E81856	16 A – 277 Vac (GU)(AgNi)  16 A – 30 Vdc (GU)(AgNi)16 A – 30 Vdc (GU)(AgNi)16 A – 30 Vdc (GU)(AgNi)16 A – 30 Vdc (GU)(AgNi)	1/3 Hp (7.2 FLA) (AgNi; NO)1/3 Hp (7.2 FLA) (AgNi; NO)1/3 Hp (7.2 FLA) (AgNi; NO)1/3 Hp (7.2 FLA) (AgNi; NO)1/3 Hp (7.2 FLA) (AgNi; NO)	1 Hp (8 FLA) (AgNi)1 Hp (8 FLA) (AgNi)1 Hp (8 FLA) (AgNi)1 Hp (8 FLA) (AgNi)	/	Yes	2 or 3	105 or 125 °C with a minimum distance among relay of 10 mm
45.71	E81856	16 A – 240 Vac (GU) 16 A – 30 Vdc (GU) (AgCdO) 16 A – 277 Vac (GU) 16 A – 30 Vdc (NO-GU) 12 A – 30 Vdc (NC-GU) (AgNi)	½ Hp (9.8 FLA) (AgCdO) 1/3 Hp (7.2 FLA) (AgNi; NO)	1 Hp (8 FLA) (AgNi)	/	Yes	2 or 3	105 or 125 °C with a minimum distance among relay of 10 mm
45.91	E81856	16 A – 277 Vac (GU)(AgNi)  16 A – 30 Vdc (GU)(AgNi)	1/6 Hp (4.4 FLA)1/6 Hp (4.4 FLA)1/6 Hp (4.4 FLA)1/6 Hp (4.4 FLA)	½ Hp (4.9 FLA)½ Hp (4.9 FLA)½ Hp (4.9 FLA)½ Hp (4.9 FLA)	/	Yes	2 or 3	105 or 125 °C with a minimum distance among relay of 10 mm
46.52	E81856	8 A – 277 Vac (GU) 6 A – 30 Vdc (R)	¼ Hp (5.8 FLA)	½ Hp (4.9 FLA)	B300 – R300	Yes	2 or 3	70 °C

# Основные технические характеристики

Таблица 2.1 Рейтинг продукции согласно стандартам

R = Resistive / GP = General Purpose / GU = General Use / I = Inductive (cosφ 0.4) / B = Ballast / NO = NO type

Product Type	UL file No.	Ratings			Open Type Devices	Pollution degree	Max Surrounding Air Temperature
		AC/DC	"Motor Load" Single phase				
46.61	E81856	16 A – 277 Vac 12 A(NO)-10 A (NC) 30 Vdc (AgNi) 10 A(NO)-8 A(NC)  30 Vdc (AgSnO <sub>2</sub> )30 Vdc (AgSnO <sub>2</sub> ) 30 Vdc (AgSnO <sub>2</sub> )30 Vdc (AgSnO <sub>2</sub> )	110-120 1/3 Hp (7.2 FLA)	220-240 ¾ Hp (6.9 FLA) A300 – R300 (AgSnO <sub>2</sub> )(AgSnO <sub>2</sub> ) (AgSnO <sub>2</sub> )(AgSnO <sub>2</sub> )	B300 – R300 (AgNi)	Yes	2 or 3  70 °C
50	E81856	8 A – 277 Vac (GU) 8 A – 30 Vdc (GU)	1/3 Hp (7.2 FLA) (Only NO)	½ Hp (4.9 FLA) (Only NO)	B300 (NO)	Yes	2 or 3  70 °C with a minimum distance among relay of 5 mm
55.X2 – 55.X3	E106390	10 A – 277 Vac (R) 10 A – 24 Vdc (R) (55.X2) 5 A – 24 Vdc (R) (55.X3)	1/3 Hp (7.2 FLA)	¾ Hp (6.9 FLA)	R300	Yes	/  40 °C
55.X4	E106390	7 A – 277 Vac (GP) 7 A – 30 Vdc (GP) (Std/Au contact) 5 A – 277 Vac (R) 5 A – 24 Vdc (R) (AgCdO contact)	1/8 Hp (3.8 FLA)	1/3 Hp (3.6 FLA)	R300	Yes	/  55 °C
56	E81856	12 A – 277 Vac (GU) 12 A – 30 Vdc (GU) (AgNi; NO) 8 A – 30 Vdc (GU) (AgNi; NC) 12 A – 30 Vdc (GU) (AgCdO) 10 A – 30 Vdc (GU) (AgSnO <sub>2</sub> ; NO)(AgSnO <sub>2</sub> ; NO) 8 A – 30 Vdc (GU) (AgSnO <sub>2</sub> ; NC)(AgSnO <sub>2</sub> ; NC)	½ Hp (9.8 FLA)	1 Hp (8 FLA)	B300	Yes	2 or 3  40 or 70 °C
60	E81856	10 A – 277 Vac (R) 10 A – 30 Vdc (GU)	1/3 Hp (7.2 FLA)	1 Hp (8 FLA)	B300 (AgNi only) R300	Yes	/  40 °C
62	E81856	15 A – 277 Vac (GU) 10 A – 400 Vac (GU) 8 A – 480 Vac (GU) 15 A – 30 Vdc (GU)	¾ Hp (13.8 FLA)	2 Hp (12 FLA) 1 Hp (480 Vac - 3 f); (480 Vac - 3 f) (2.1 FLA) (NO)	B300 (AgCdO) R300	Yes	2 or 3  40 or 70 °C
65.31 65.61 65.31 NO 65.61 NO 65.31-S 65.61-S (DC coil, NO only)	E81856	20 A – 277 Vac (GU)  30 A – 277 Vac (GU)  35 A – 277 Vac (GU)	3/4 Hp (13.6 FLA)  /	2 Hp (12.0 FLA)  /	/	Yes	/
66	E81856	30 A – 277 Vac (GU) (NO)  10 A – 277 Vac (GU) (NC) 24 A – 30 Vdc (GU) (NO) 30 A – 30 Vdc (GU) (X6XX type only)	1 Hp (16.0 FLA)  (AgCdO, NO) ½ Hp (9.8 FLA) (AgNi)	2 Hp (12.0 FLA) (NO)	/	Yes	2 or 3  70 °C with a minimum distance among relay of 20 mm
67	E81856	50 A – 277 Vac (GU) 50 A – 480 Vac (GU) (three phases)	/	/	/	Yes	3  85 °C (60 °C - PCB)
70.61	E106390	6 A – 250 Vac (R) 6 A – 24 Vdc (R)	/	/	/	Yes	2  50 °C
20	E81856	16 A – 277 Vac (R) 1,000 W Tung. 120 V 2,000 W Tung. 277 V	½ Hp (9.8 FLA)	/	/	Yes	/  40 °C
85.02 – 85.03	E106390	10 A – 277 Vac (R) 10 A – 24 Vdc (R) (85.X2) 5 A – 24 Vdc (R) (85.X3)	1/3 Hp (7.2 FLA)	¾ Hp (6.9 FLA)	/	Yes	/  40 °C
85.04	E106390	7 A – 277 Vac (GP) 7 A – 30 Vdc (GP)	1/8 Hp (3.8 FLA)	1/3 Hp (3.6 FLA)	/	Yes	/  55 °C
7T.81...2301 7T.81...2401	E337851	10 A – 250 Vac (R)	/	1 ½ Hp (250 Vac) (10 FLA)	/	Yes	2  -20 / +40 °C
7T.81...2303 7T.81...2403	E337851	10 A – 250 Vac (R)	/	1 ½ Hp (250 Vac) (10 FLA)	/	Yes	2  0 / +60 °C
86	E106390	/	/	/	/	Yes	2  35 or 50 °C
99	E106390	/	/	/	/	Yes	2 or 3  50 °C

**Таблица 2.2** **us** Рейтинг продукции согласно стандартам

R = Resistive / GP = General Purpose / GU = General Use / I = Inductive (cos 0.4) / B = Ballast / NO = NO type

Product Type	UL file No.	Ratings			Open Type Devices	Pollution degree	Max Surrounding Air Temperature	
		AC/DC	"Motor Load" Single phase					
			110-120	220-240				
22.32 – 22.34	E81856	25 – 277 Vac (GU) 25 A – 30 Vdc (GU) 20 A – 277 Vac (B)	3/4 Hp (13.8 FLA / 82.8 LRA) (AgNi ; NO) 1/2 Hp (9.8 FLA / 5.8 LRA) (AgSnO <sub>2</sub> ; NO)	2 Hp (12 FLA / 72 LRA) (AgNi ; NO) 1.5 Hp (10 FLA / 60 LRA) (AgSnO <sub>2</sub> ; NO) Three phase (22.34 NO only) 3 Hp (9.6 FLA / 64 LRA)	A300	Yes	2	50 °C
0.22.33 – 0.22.35	E81856	5 A – 277 Vac (GU)			B300	Yes	2	50 °C
72.01 – 72.11	E81856	15 A – 250 Vac (R)		1/2 Hp (250 Vac) (4.9 FLA)	/	Yes	2 or 3	50 °C
77.11	E359047	15 A – 277 Vac (GU-B)	3/4 Hp	1 Hp	/	Yes	2	45 °C
77.31	E359047	30 A – 400 Vac (GU) 30 A – 277 Vac (B)	3/4 Hp	1 Hp 1/2 Hp (480 Vac)	/	Yes	2	40 °C
80.01-11-21-41-91	E81856	8 A – 250 (R)		1/2 Hp (250 Vac) (4.9 FLA)	/	Yes	2	40 °C
80.61	E81856	8 A – 250 (GU;R)	/	1/3 Hp (250 Vac) (3.6 FLA)	R300	Yes	2	40 °C
80.82	E81856	6 A – 250 Vac (GU;R)	/	/	B300 – R300	Yes	2	40 °C
83.X1 – 83.X2	E81856	12 A – 250 Vac (GU)	/	/	/	Yes	2	50 °C
83.62	E81856	8 A – 250 Vac (GU)	/	/	/	Yes	2	50 °C
7S	E172124	6 A – 250 Vac (GU same polarity) 6 A – 24 Vdc (GU)		/	B300 (NO)	Yes	/	70 °C

**Двигатели с конденсаторным пуском:** Однофазные 230V AC электродвигатели с конденсаторным пуском имеют пусковой ток около 120% от номинального значения. Однако, разрушающие токи могут возникнуть при мгновенной смене направления вращения. На первом рисунке приведена схема подключения, при которой циркулирующие токи высокого номинала могут инициировать электрическую дугу между контактами, т.к. переключающий контакт обеспечивает мгновенную смену полярности конденсатора. Измерения наглядно демонстрируют, что броски по току могут достигать 250А для электродвигателя 50Вт, и до 900А для электродвигателя 500Вт. Такая переменная нагрузка приводит к сварке контактов. Для смены направления вращения таких электромоторов следует применять два реле, как показано на втором рисунке, при этом нужно предусмотреть задержку при подаче управляющего напряжения на катушку реле приблизительно 300мс. Задержка может быть реализована либо через таймер, либо через микропроцессорное устройство, управляющее электромотором, либо с помощью сопротивления НТС подходящего номинала, подключенного последовательно каждой катушке реле. Перекрестная блокировка контуров катушек обоих реле не может обеспечить требуемую задержку! Более, того, применение реле с антипригарным материалом контактов также не решит проблему.

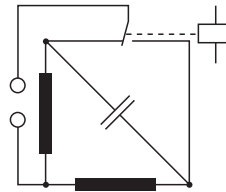

**Неправильное подключение реверсивного электродвигателя AC:** Контакты при мгновенном переключении (менее чем 10мс) не обеспечивают рассеивание энергии конденсатора до того, как электродвигатель перейдет в режим обратного вращения.

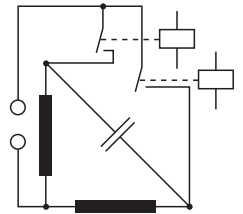

**Правильная схема подключения реверсивного электродвигателя AC:** Обеспечивается задержка времени 300мс при переключении управляющих контактов, в течение которой конденсатор успевае полностью разрядиться через обмотку электродвигателя.



# Основные технические характеристики

Таблица 2.3 Рейтинг розеток согласно стандартам

Socket type	UL ratings	CSA ratings	Open Type Devices	Pollution degree (Installation environment)	Max Surrounding Air Temperature	System Overvoltage Category (max peak Voltage impulse)	Conductors to be used	Wire size (AWG)	Terminal tightening torque
90.02/03	10A 300V	10A 300V (max 20A Total Load)			70 °C				
90.14/15	10A 300V	10A 250V							
90.20/21/26/27	10A 300V	10A 250V							
90.82.3	10A 300V	10A 300V			70 °C			14-20 stranded and solid	7.08 lb.in. (0.8 Nm)
90.83.3	10A 300V	10A 300V			65 °C			14-20 stranded and solid	7.08 lb.in. (0.8 Nm)
92.03	16A 300V	10A 250V (max 20A Total Load)			70 °C		75 °C Cu only	10-24, stranded or solid	7.08 lb.in. (0.8 Nm)
92.13/33	16A 300V	10A 250V							
93.01/51	6A 300V	6A 250V			60 °C		75 °C Cu only	14-24, stranded or solid	
93.02/52	2x10A 300V (60 °C) 2x8A 300V (70 °C)	2x10A 300V (60 °C) 2x8A 300V (70 °C)	Yes	2	60 or 70 °C	II (2.5 кВ)	75 °C Cu only (CSA)		
93.11	6A 300V	6A 300V			70 °C				
93.21	6A 300V	/	Yes	2	70 °C				
93.60/65/66/67/68	6A 300V (40 °C) 4A 300V (70 °C)	6A 300V (40 °C) 4A 300V (70 °C)			40 or 70 °C		75 °C Cu only	14-24, stranded or solid	
93.61/62/63/64/68	6A 300V (40 °C) 4A 300V (70 °C)	6A 300V (40 °C) 4A 300V (70 °C)			40 or 70 °C		75 °C Cu only	14-24, stranded or solid	4.43 lb.in. (0.5 Nm)
09368141	100mA 24V	100mA 24V			70 °C				
94.02/03/04	10A 300V	10A 250V (max 20A Total Load)			70 °C		75 °C Cu only	10-24 stranded, 12-24 solid	4.43 lb.in. (0.5 Nm)
94.12/13/14	10A 300V (4 pole: 5A 300V)	10A 250V							
94.22/23/24	10A 300V	10A 250V							
94.33/34	10A 300V (4 pole: 5A 300V)	10A 250V							
94.54	10A 300V		Yes		70 °C		Copper only	14-18-24 stranded and solid	
94.62/64	10A 300V	10A 250V							
94.72/73/74	10A 300V	10A 250V (94.74: max 20A Total Load)							
94.82	10A 300V	10A 250V							
94.82.3/92.3	10A 300V		Yes		70 °C				
94.84.3/94.3	10A 300V		Yes		55 °C				
94.82.2	10A 300V		Yes		50 °C				
94.84.2	7 A 300 V		Yes		50 °C				
95.03/05	10A 300V	10A 250V (max 20A Total Load)			70 °C		75 °C Cu only	10-24 stranded, 12-24 solid	4.43 lb.in. (0.5 Nm)
95.13.2/15.2	12A 300V	10A 300V (max 20A Total Load)	Yes		70 °C with a minimum distance of 5 mm				
95.55/55.3	10A 300V (40 °C) 8A 300V (70 °C)	10A 300V (40 °C) 8A 300V (70 °C)	Yes		40 or 70 °C			14-24 stranded and solid	
95.23	10A 300V	10A 250V							
95.63/65/75	10A 300V	10A 250V							
95.83.3/85.3/ 93.3/95.3	12A 300V		Yes		85 °C			14-18, stranded or solid	7.08 lb. in. (0.8 Nm)
96.02/04	12A 300V (50 °C) 10A 300V (70 °C)	12A 300V (50 °C) 10A 300V (70 °C)	Yes		50 or 70 °C	III (4.0 кВ)	60/75 °C Cu only 75 °C Cu only (CSA)	10-14, stranded or solid	7.08 lb.in. (0.8 Nm)
96.12/14	12A 300V	15A 250V							
96.72/74	15A 300V	10A 250V (max 20A Total Load)							
97.01	16A 300V (50 °C) 12A 300V (70 °C)	16A 300V (50 °C) 12A 300V (70 °C)	Yes		50 or 70 °C		75 °C Cu only (CSA)		
97.02	2x8A 300V	2x8A 300V	Yes		70 °C		75 °C Cu only (CSA)		
97.11	16A 300V (50 °C) 12A 300V (70 °C)	/	Yes		50 or 70 °C with a minimum distance of 5 mm				
97.12	2x8A 300V	/	Yes		70 °C with a minimum distance of 5 mm				
97.51 - 97.51.3	15A 300V (40 °C) (2-wires/per pole) 10A 300V (70 °C)	15A 300V (40 °C) 10A 300V (70 °C)	Yes		40 or 70 °C			14-24 stranded and solid	
97.52 - 97.52.3	10A 300V (40 °C) 8A 300V (70 °C)	8A 300V	Yes		70 °C			14-24 stranded and solid	

**Трехфазные альтернативные токовые нагрузки:** Коммутацию токовых нагрузок с большим номиналом целесообразно осуществлять с помощью контакторов (согласно EN 60947-4-1 Электромеханические контакторы и стартеры электродвигателей). Контактors аналогичны по конструкции реле, но имеют ряд особенностей:

- Они могут одновременно коммутировать несколько фаз.
  - Имеют существенно большие габариты.
  - В конструкции используются контакты с двойным размыканием.
  - Могут в определенных условиях выдерживать короткое замыкание.
- Несмотря на это, имеется ряд совпадений в характеристиках реле и контакторов, а также в сфере их применения. Тем не менее, при коммутации трехфазных альтернативных токовых нагрузок при помощи реле, следует принимать во внимание следующие факторы:
- Состояние изоляции, которая зависит от скачков напряжения и от степени загрязнения контактов, согласно номинальному напряжению изоляции.
  - Следует избегать применять реле с NO-контактами с зазором 3 мм между контактными группами, особенно для приложений, в которых важно выполнить специальные требования по изоляции.

**Трехфазные электродвигатели:** Мощные трехфазные электродвигатели обычно коммутируются с помощью 3-полюсных контакторов, имеющих высокую изоляцию (физическое разделение) между фазами. Однако, реле также применяются для подключения трехфазных электродвигателей, часто по причине меньших габаритов.

**Таблица 3**

Мощности электродвигателей и серии реле

Серия реле	Мощность электродвигателя (400 V 3 фазе)		Допустимая степень загрязнения	Импульсное напряжение
	кВт	Л.С.		
55.33, 55.13	0.37	0.50	2	4
56.34, 56.44	0.80	1.10	2	4
60.13, 60.63	0.80	1.10	2	3.6
62.23, 62.33, 62.83	1.50	2.00	3	4

Реле 62 серии также может коммутировать 3-фазные электродвигатели 1 л.с. 480В

**Смена направления вращения электродвигателей:** Следует принимать во внимание, что при смене направления вращения электродвигателя за счет смены двух фаз на клеммах электродвигателя, возможно серьезное повреждение оборудования, в случае, если не будет обеспечена пауза между переключением контактов. По этой причине настоятельно рекомендуется применять одно реле для вращения в одну сторону, и другое реле для вращения в обратную сторону (см схему ниже). И, что наиболее важно, следует обеспечить паузу не менее 50мс – когда ни одна из катушек управляющих реле не запитана. Простая перекрестная блокировка переключающего реле не обеспечит требуемую задержку по времени! Более того, рекомендуется использование реле с тугоплавкими, антипригарными контактами, что существенно улучшает работоспособность и производительность всей схемы.

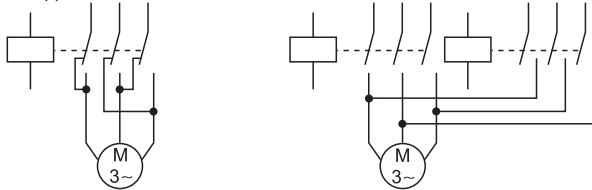

**Неправильное подключение реверсивного 3-фазного электродвигателя:**

Электрическая нагрузка от быстрой смены фаз на контактах, вместе с возможностью образования электрической дуги между контактами может привести к короткому замыканию между фазами.

**Неправильное подключение реверсивного 3-фазного электродвигателя:**

Обеспечивается пауза (>50 мс) между переключениями, в течение которой контакты обоих реле разомкнуты.

Примечания:

1. Для категории AC3 (запуск, остановка) – смена направления вращения электродвигателей допускается только если обеспечивается гарантированная пауза 50мс между подачей напряжения на обмотку реле, включающего одно направление вращения, и реле, работающего на противоположное направление вращения. Следите за максимально допустимым количеством стартов электродвигателя в час (характеристика обычно приводится производителями моторов).
2. Для категории AC4 (запуск, остановка, смена вращения, толчки (медленное вращение)) – не применяются реле и миниконтакторы. На практике прямая смена фаз для шаговых двигателей может привести к образованию дуги между контактами, и короткому замыканию в реле.
3. При определенных условиях целесообразно использовать три одноконтактных реле для индивидуального управления каждой фазой, чем достигается лучшая изоляция между фазами. (Незначительная разница во времени срабатывания трех реле сравнима по времени со срабатыванием существенно более медленного контактора).

**Разные коммутируемые напряжения на контактах реле:** например 230 V AC на одном контакте и 24 V DC на соседнем контакте допускаются. В этом случае уровень изоляции между смежными контактами будет на базовом уровне. Однако, имейте в виду, что коммутируемое оборудование может иметь требования по изоляции выше базового уровня. В этом случае можно использовать несколько реле для коммутации разных нагрузок.

**Сопротивление контакта:** Измерения произведены согласно категории контакта (Таблица 4), на выводах реле. Это статистическая, невоспроизводимая величина. Значение сопротивления контактов для большинства приложений не является критической величиной и не отражается на работе реле. Типовая величина сопротивления контактов имеет значение <50 мОм (измеренное при 24В DC, 100 мА).

**Категория контактов в соответствии с EN61810-7:** Эффективность, с которой реле воздействует на электрическую цепь, зависит от нескольких факторов, таких как материал, из которого изготовлен контакт, воздействие загрязнения среды, его конструкция и т.п. Например, для надежного функционирования необходимо установить категорию применения контакта, которая определяет особую переключающую способность реле в терминах максимального и минимального значений напряжения и силы тока на контактах. Соответствующая категория применения будет также определять уровень напряжения и силы тока, используемые для измерения сопротивления контакта. Все реле Finder принадлежат к категории CC2.

**Таблица 4 Категории контактов**

Категории контактов	Характеристика нагрузки	Измерение сопротивления контактов при:	
		30 мВ	10 мА
CC0	Сухой контакт	30 мВ	10 мА
CC1	Небольшая нагрузка без образования дуги	10 В	100 мА
CC2	Высокая нагрузка с образованием дуги	30 В	1 А

**Таблица 5 Характеристики материалов контактов**

Материал	Свойства материала	Типовые приложения
AgNi + Au (сплав серебра и никеля с золотым покрытием)	- Основа из сплава серебра и никеля с золотым гальваническим покрытием - Золото не подвержено воздействию промышленной среды - Для малых нагрузок, более низкое сопротивление контакта и более стабильные характеристики по сравнению с другими материалами. <b>Примечание:</b> свойства контактов с гальваническим золотым покрытием существенно отличаются от свойств контактов с золотым напылением 0,2 мкм, которое обеспечивает защиту контактов только при хранении, но эксплуатационные характеристики при использовании не становятся лучше.	Широкий диапазон применений: - <b>Диапазон малых нагрузок</b> (при которых золотые покрытия эродируют мало) от 50 мВт (5 В - 2 мА) до 1.5 Вт/24 В (резистивной нагрузки). - <b>Диапазон средних нагрузок</b> , при которых золотое покрытие эродирует после нескольких замыканий контактов и после этого контакты получают свойства стандартного сплава серебра и никеля AgNi. <b>Примечание:</b> для более низких коммутационных нагрузок, до 1мВт (0.1 В - 1 мА), (например, в измерительных инструментах), рекомендуется подключать 2 контакта параллельно.
AgNi (сплав серебра и никеля)	- Стандартный материал контактов для большинства реле - Высокая износостойкость - Среднее сопротивление к плавлению	- Нагрузки резистивные и слабоиндуктивные - Номинальный ток до 12 А - Ток при запуске до 25 А
AgCdO (сплав серебра и оксида кадмия)	- Высокая износостойкость при более высоких AC нагрузках - Большая устойчивость к расплавлению	- Индуктивные нагрузки двигателя - Номинальный ток до 30 А - Ток при запуске до 50 А
AgSnO <sub>2</sub> (сплав серебра и двуоксида кремния)	- Высокое сопротивление к расплавлению - Низкое перетекание материала при нагрузках	- Ламповые нагрузки - Очень высокий пусковой ток (до 120 А)

## Характеристики катушки

**Номинальное напряжение:** номинальное значение напряжения на катушке, для которой спроектировано реле и для работы с которой оно предназначено. Рабочие и функциональные характеристики указаны при номинальном напряжении.

**Номинальная мощность:** значение мощности при постоянном токе (Вт) или допустимой мощности при переменном токе (ВА), которое удерживается катушкой при температуре 23°C и при номинальном напряжении.

**Рабочий диапазон:** диапазон входного напряжения (номинальное значение напряжения), при котором реле функционирует при всем диапазоне допустимых температур, в соответствии с классом работы:

- класс 1:  $(0.8...1.1)U_N$
- класс 2:  $(0.85...1.1)U_N$

В системах, где напряжение катушки не соответствует номинальному напряжению, диаграмма "R" показывает отношение максимального напряжения на катушке и напряжения срабатывания (без предварительного включения) к допустимой температуре.

Напряжение при подаче питания



Напряжение при отключении питания

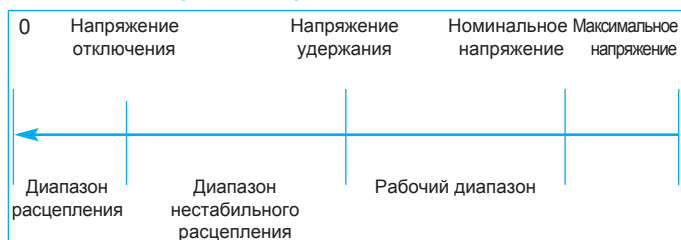

**Нерабочее напряжение:** значение входного напряжения, при котором реле не будет срабатывать (не встречается в данном каталоге).

**Мин. напряжение срабатывания (Рабочее напряжение):** наименьшее значение приложенного напряжения, при котором происходит срабатывание реле.

**Максимальное напряжение:** наибольшее значение приложенного напряжения, при котором реле может проработать сколько угодно долгое время, в зависимости от температуры окружающей среды (см. "R"-диаграммы).

**Напряжение удержания:** величина напряжения на катушке, при котором реле (которое работало в диапазоне рабочего напряжения) не прекратит своей работы.

**Напряжение отключения:** величина напряжения на катушке, при котором реле (которое работало в диапазоне рабочего напряжения) непременно отключится.

То же значение "в расчете на единицу" можно применять к значению номинального тока катушки для обозначения максимального тока утечки, допустимого в цепи катушки.

**Сопротивление катушки:** среднее значение сопротивления на катушке при условии нормальной работы при 23°C. Отклонение  $\pm 10\%$ .

**Номинальный ток потребления катушки:** среднее значение тока катушки при номинальном напряжении.

**Проверка теплозащиты:** Расчет повышения температуры катушки ( $\Delta T$ ) произведен с помощью измерения сопротивления на катушке в управляемой термопечи (без вентиляции) до достижения стабильного значения (не менее 0.5 K при снятии показаний каждые 10 минут).

$$\text{То есть: } \Delta T = (R_2 - R_1)/R_1 \times (234.5 + t_1) - (t_2 - t_1)$$

где:

R1 = начальное сопротивление

R2 = конечное сопротивление

t1 = начальная температура

t2 = конечная температура

**Моностабильное реле:** Электромеханическое реле, которое при подаче напряжения на катушку обеспечивает переключение контактов, и возвращается в исходное положение при снятии напряжения с катушки.

**Бистабильное (импульсное) реле:** Электромеханическое реле, которое при подаче управляющего сигнала на катушку обеспечивает переключение контактов, и они остаются в этом положении при снятии напряжения с катушки. Следующий управляющий сигнал обеспечивает переключение контактов в первоначальное положение.

**Реле с блокировкой:** Бистабильное реле, у которого контакты переключаются с помощью механического механизма блокировки. Последовательная подача управляющих импульсов на катушку реле приводит к последовательному замыканию и размыканию контактов.

**Реле с остаточной намагниченностью:** Бистабильное реле, у которых контакты переключаются в рабочее (или заданное) положение из-за остаточной намагниченности сердечника катушки реле, возникающей при протекании постоянного тока через катушку реле. Переключение контактов в обратное состояние достигается пропусканием тока DC небольшого номинала через катушку в обратном направлении. Для возбуждения контура AC, намагничивание происходит через диод, и размагничивание производится пропусканием тока незначительного номинала через катушку AC.

## Характеристики изоляции

### Стандарт реле EMEC 61810-1:

Стандарт для реле IEC 61810-1 применим для простых электромеханических реле, устанавливаемых в оборудовании. Определяет базовые функции и требования по безопасности, применимые для приложений, электрооборудования и электронных приборов, таких как:

- Электрооборудование общего назначения,
- Электрическая аппаратура,
- Электрические машины,
- Электрические устройства для применения в зданиях и аналогичного назначения,
- Информационные технологии и бизнес-приложения,
- Оборудование автоматизации зданий,
- Промышленная автоматизация,
- Электроустановочное оборудование
- Медицинское оборудование,
- Контрольно-измерительные приборы,
- Телекоммуникация,
- Механические транспортные средства,
- Транспорт (например железнодорожный)..."

**Функции реле и изоляция:** Одной из важнейших функций реле является коммутировать различные электрические цепи. При этом важно обеспечить высокий уровень электрической изоляции между разными контурами.

Следовательно, необходимо согласовать характеристики контактной группы реле и характеристики изоляции, и отразить эти требования в спецификации реле.

Электромеханические реле имеют следующие изоляционные характеристики:

- Изоляция между катушкой и всеми контактными. Характеристика в каталоге - Изоляция между катушкой и контактными группами
- Изоляция между соседними (физически), но электрически разделенными контактами для многополярного реле. Характеристика в каталоге - Изоляция между соседними контактами
- Изоляция между открытыми контактами (применимо для контактов NO и для контактов NC в условиях, когда катушка под напряжением) Характеристика в каталоге - Изоляция между открытыми контактами.

## Определение уровней изоляции

Существует несколько способов определения уровней изоляции применительно к реле:

**Согласование изоляции;** базируется на уровнях импульсного напряжения, контролируемого на линиях электропитания применяемого оборудования и степени загрязнения непосредственного окружения реле, смонтированного в установке. Следовательно, требуется обеспечить необходимый уровень разделения между контурами, соблюсти монтажные расстояния, качество изоляционных материалов и т.д. (см. дополнительную информацию в разделе “Согласование изоляции”).

**Тип изоляции;** Как для оборудования, так и для компонент, таких как реле, существует несколько типов (или уровней) изоляции, требуемых для разных цепей. Соответствующий тип зависит от приложения, уровня напряжения, и ассоциированных условий безопасности. Разные типы изоляции перечислены ниже, и они присущи для каждой серии реле и специфицированы в разделах каталога Характеристики реле, Технические данные, Изоляция.

**Функциональная изоляция;** Изоляция между токопроводящими элементами, необходимая для правильной работы реле.

**Базовая изоляция;** Изоляция, обеспечивающая базовую защиту от поражения электрическим током.

**Дополнительная изоляция;** Независимая изоляция в дополнение к базовой изоляции для защиты от поражения электрическим током в случае разрушения базовой изоляции.

**Двойная изоляция;** Изоляция, объединяющая базовую и дополнительную изоляции.

**Усиленная изоляция;** Одинарная изоляция, предназначенная для защиты от поражения электрическим током, которая обеспечивает степень защиты эквивалентную двойной изоляции.

(Обычно, решение, какой тип изоляции выбрать, уже определен в нормах для соответствующего оборудования).

**Электрическая прочность, и тесты импульсами высокого напряжения;** Это либо, окончательная проверка или испытания по типам, которые подтверждают уровень изоляции в терминах, какой минимальный уровень скачков напряжения может выдержать устройство, замеры проводятся между различными электрическими контурами. Это единственный метод определения реальной изоляции, несмотря на его глубокие исторические корни. Тем не менее, как Согласование изоляции, так и замеры электрической прочности важны для определения уровня изоляции.

**Согласование изоляции:** В соответствии с EN 61810-1 и IEC 60664-1: 2003, Изоляционные характеристики, полученные для реле, могут быть описаны двумя функциональными параметрами – **Номинальным импульсным напряжением** и **Уровнем загрязнения**. Чтобы обеспечить нужные изоляционные свойства между реле и объектом применения, разработчик оборудования (пользователь реле) должен установить **Номинальное импульсное напряжение** согласно его приложению и **Уровень загрязнения** для микросреды, в которой находится реле. Следует установить соответствие между этими двумя значениями с соответствующими величинами в разделе **Характеристики реле**.

**Номинальным импульсным напряжением:** Чтобы установить соответствующую степень загрязнения и номинальное импульсное напряжение, нужно справиться либо в соответствующих стандартах на продукцию (которые могут быть обязательными для специального типа оборудования), или использовать приведенную ниже таблицу 6. Номинальное импульсное напряжение выбирается исходя из соображения номинального напряжения питания и категории перенапряжения.

**Категория перенапряжения:** определяется в соответствии с IEC 60664-1, а также описывается в примечаниях к таблице «Номинальное импульсное напряжение». Дополнительно этот параметр может специфицироваться в стандарте на оборудование.

**Уровень загрязнения:** определяется состоянием среды непосредственного окружения реле (См. таблицу 7 «Уровень загрязнения»). Убедитесь, что в спецификации реле приведены значения Номинального импульсного напряжения и Номинального напряжения изоляции не хуже, чем для выбранного Уровня загрязнения.

**Номинальное напряжение питания:** Этот параметр описывает источник электропитания, например 230/400 АС характеризует электропитание от подстанции с трехфазным трансформатором и нейтралью. Для определения категории перенапряжения важно знать тип источника электропитания, т.к. от него в большей степени зависит уровень импульсного напряжения, приходящего от цепей питания, что важно принимать во внимание при выборе типа реле. Однако вовсе не обязательно выбирать реле с номиналом равным максимальному напряжению сети питания. Это определяется параметром Номинальное напряжение изоляции.

**Номинальное напряжение изоляции:** Это воображаемое значение напряжения, которое показывает, что изоляция реле способна работать при напряжениях вплоть до этого уровня. Имейте в виду, что значение Номинального напряжения изоляции выбирается из списка предпочтительных значений. Для реле Finder, 250 V и 400 V применяются два предпочтительных значения, которые соответствуют диапазонам напряжений электропитания 230 V L-N и 400 V L-L, наиболее часто применяемых на практике.

**Таблица 6** Номинальное импульсное напряжение

Номинальное напряжение электропитания <sup>(1)</sup> В		Номинальное напряжение изоляции, В	Номинальное импульсное напряжение kV			
3-фазная система	1-фазная система		Категория перенапряжения			
			I	II	III	IV
	от 120 до 240	от 125 до 250	0.8	1.5	2.5	4
230/400		250/400	1.5	2.5	4	6
277/480		320/500	1.5	2.5	4	6

(1) (1) В соответствии с IEC 60038.

**Примечание:** Определение категорий перенапряжения в таблице приведено для информации. Действующее значение категории перенапряжения следует брать из спецификации изделия в соответствии с категорией применения реле.

**Категория перенапряжения I** применяется для оборудования, установленного и подключенного в стационарных электрощитах зданий, в которых предприняты меры для ограничения до заданного кратковременных перенапряжений.

**Категория перенапряжения II** применяется для оборудования, установленного и подключенного в стационарных электрощитах зданий.

**Категория перенапряжения III** применяется для оборудования, установленного и подключенного в стационарных электрощитах, в условиях, когда имеется большая степень доступа к оборудованию.

**Категория перенапряжения IV** применяется для оборудования, предназначенного для применения в или около главных распределительных щитов.

**Таблица 7** Уровень загрязнения

Уровень загрязнения	Непосредственное окружение реле
1	Нет загрязнения или только сухое загрязнение, загрязнение не электрофизического происхождения. Степень загрязнения не оказывает существенного влияния
2	Только загрязнение не электрофизического происхождения, кроме случайно временной проводимости, вызванной паразитной емкостью.
3	Загрязнение, приводящее к устойчивым паразитным емкостям вследствие наэлектризованной пыли или влажности.

В зависимости от стандартов продукции, уровень загрязнения 2 и 3 обычно предписывается соблюдать. Например, нормы EN 50178 (электронные приборы для применения в системах силового электропитания) предписывают при нормальных условиях выполнение норм уровня загрязнения 2.

**Электрическая прочность:** может быть описана терминами переменного напряжения или терминами скачка напряжения (при длительности импульса 1.2/50 мкс). Соотношение между значениями переменного напряжения и значениями скачка напряжения представлено в IEC 60664-1 Приложение А, Таблица А. 1.) Для всех реле Finder выполнен 100 % тест при 50 Гц, переменное напряжение, приложенное между всеми контактами и катушкой, между соседними контактами и между открытыми контактами. Ток утечки должен составлять менее 3 мА. Типовые тесты проведены как с переменным напряжением, так и с напряжением сигнала.

**Изоляционные группы:** Это устаревшая классификация (например С 250), которая соответствовала стандарту VDE 0110. Эта классификация заменена на новую соответствующую согласованию изоляции.

**SELV, PELV и безопасное разделение:** Согласование изоляции, как изложено ранее, обеспечивает изоляцию от опасных напряжений от других электрических цепей до безопасного уровня, но не может гарантировать безопасность при непосредственном контакте людей с оборудованием низковольтных электрических цепей, либо в случаях когда природные факторы или месторасположение оборудования представляют особую опасность.

По этой причине для особо опасных приложений (например помещение плавательного бассейна, ванные комнаты и т.д.) может понадобиться система с отдельным сверхнизким напряжением (SELV или PELV), которая по своей сути имеет высокую степень защиты и является безопасной, имеет более высокую степень физической изоляции.

**SELV (Раздельное сверхнизкое напряжение)** достигается применением двойной или усиленной изоляции и обеспечением мер по «безопасному разделению» от опасных цепей в соответствии с нормативами цепей SELV. Напряжение SELV (имеющее изоляцию с заземлением) производится от безопасных трансформаторов имеющих удвоенную или усиленную изоляцию между обмотками, а также выполняющими другие требования по безопасности, специфицированные в соответствующих стандартах.

Примечание: Значение «безопасного напряжения» может отличаться зависит от практического применения и отраслевых стандартов.

Большинство реле Finder обеспечивают специфические требования к цепям SELV в стандартном исполнении, а специальные версии реле 62 серии имеют дополнительный защитный барьер как опцию.

**PELV (Защитное сверхнизкое напряжение),** как и система SELV обеспечивает низкие риски несчастных случаев от контактов с проводниками с высоким напряжением, но в отличие от SELV имеет подключение к защитному заземлению.

Аналогично SELV, трансформаторы должны иметь обмотки с двойной или усиленной изоляцией, или защитный экран с заземлением.

Принимая во внимание, что в большинстве случаев напряжений электропитания составляет 230В и реле работает с обеими низковольтными цепями (первичный и вторичный контуры), реле, а также все коммутационные устройства должны соответствовать следующим требованиям.

- Цепь низкого напряжения и цепь 230В должны быть разделены двойной или усиленной изоляцией. Это означает, что между двумя электрическими цепями должна обеспечиваться электрическая прочность 6кВ (1,2/50 мкс), воздушный зазор 5.5мм и, в зависимости от уровня загрязнения и примененных материалов, расстояния электрических линий.
- Электрические цепи с реле должны быть защищены от замыкания или шунтирования, вызванного близким расположением токопроводящих элементов. Это достигается физическим разделением цепей с помощью изолированных камер внутри реле.
- Провода для подключения реле, коммутирующие цепи с разным напряжением, также надлежит физически изолировать друг от друга. Обычно это делается с помощью разделенных кабель-каналов.
- Для реле, устанавливаемых на печатных платах, следует соблюдать определенное расстояние между электропроводящими дорожками с разным напряжением. Дополнительно, возможна установка заземляющих барьеров между дорожками с опасным и безопасным напряжением.

Несмотря на кажущуюся сложность всех требований, пользователь должен позаботиться только о выполнении последних двух пунктов. Рекомендуется использовать розетки, у которых клеммы для подключения катушки и контактных групп расположены с разных сторон.

## Основные технические характеристики

**Цикл:** время замыкания и последующего размыкания контактов реле. Во время цикла на катушку подается и снимается питание, а контакты замыкают и размыкают цепь до первоначального состояния.

**Период:** Время прохождения одного цикла.

**Рабочий фактор (DF):** Во время прохождения цикла DF - это соотношение между временем подачи питания и одним периодом. Для непрерывного режима работы DF = 1.

**Продолжительная работа:** В этом состоянии катушка постоянно находится под напряжением, либо находится под напряжением максимально продолжительное время, при котором достигается температурный баланс.

**Механическая долговечность:** Этот тест выполняется с помощью подачи напряжения на катушки нескольких реле с частотой 5-10 циклов за секунду без приложенной нагрузки на контакты. Это устанавливает предельную прочность реле, где электрическая долговечность контактов не рассматривается. Максимальная электрическая долговечность может, таким образом, быть приближена к механической долговечности, при которой нагрузка на электрические контакты очень мала.

**Время срабатывания:** Типичное время (усредненное значение для катушек с напряжением DC) замыкания NO контактов от момента подачи напряжения на катушку реле. Оно не включает время дребезга (см. следующий пример).

**Время размыкания:**

- Для переключающих контактов: типичное значение времени замыкания (усредненное значение для катушек с напряжением DC) NC-контактов от момента снятия напряжения с катушки реле. Не включает время дребезга.

- Для NO-контактов: типичное значение времени размыкания (усредненное значение для катушек с напряжением DC) NO-контактов от момента снятия напряжения с катушки реле. Примечание: Время отключения нагрузки возрастает, если защитные модули (диод или светодиод+диод) подсоединены параллельно катушке.

**Время дребезга:** типичное значение времени (усредненное значение), когда контакты во время замыкания вибрируют до момента полной стабилизации в замкнутом состоянии. Для NO и NC контактов эта величина различна.

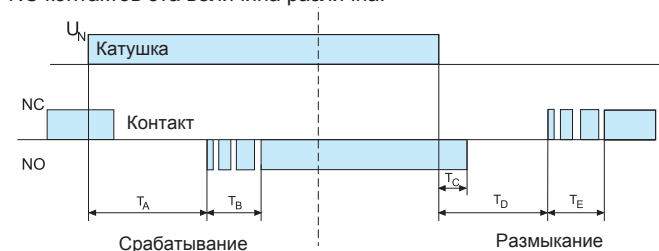

- $T_A$  Время срабатывания
- $T_B$  Время дребезга для NO контакта
- $T_C$  Время размыкания (NO реле)
- $T_D$  Время замыкания (NO реле)
- $T_E$  Время дребезга для NC контакта

**Температура окружающей среды:** Температура непосредственного окружения реле. Необходимо соотносить температуру окружающей среды либо с комнатной, либо с температурой на улице, в зависимости от того, где расположено оборудование.

Для корректного измерения температуры окружающей среды, при которой работает устройство, надо извлечь реле, и поместить на его место измерительный элемент. При этом соседние элементы схемы должны работать в штатных условиях. Только при этих условиях можно учесть тепловыделения всех устройств электрической схемы.

**Диапазон допустимых температур:** Диапазон температур в месте расположения реле, при котором гарантируется нормальная работа реле (при предусмотренных условиях).

**Диапазон допустимых температур при хранении:** Это диапазон допустимых температур, расширенный сверху и снизу на 10°C.

**Категория защиты:** в соответствии с EN 61810-1  
Категории реле RT означают степень защиты корпуса реле:

Категория защиты	Степень защиты
RT0 Бескорпусное реле	Реле не оборудовано защитным корпусом.
RT I Реле с пылезащищенным корпусом	Реле с корпусом, защищающим механизм реле от пыли.
RT II Реле с защитой от проникновения флюса	Реле, которое можно автоматически паять без риска проникновения внутрь реле веществ, используемых при пайке.
RT III Влагонепроницаемое реле	Реле, которое можно промывать после пайки, без риска проникновения внутрь реле веществ, используемых при пайке и при промывке печатной платы.

**Категории защиты для специальных приложений**

RT IV Запечатанное реле	Реле, корпус которого полностью запечатан от атмосферного воздействия.
RT V Герметично запечатанное реле	Запечатанное реле с высоким уровнем герметичности.

**Категории защиты корпуса:** - в соответствии с EN 60529.

Первая цифра - норма защиты от проникновения инородных объектов внутрь реле, а также доступа к опасным частям. Вторая цифра - норма защиты от проникновения воды. Градуировка IP для нормального использования реле в розетках или установленных на печатных платах. Для розеток, IP20 означает, что розетка защищена от "попадания пальцами" (VDE01 06).

Примеры:

IP 00 = Без защиты.

IP 20 = Защита от проникновения инородных объектов диаметром 1 2.5 мм или более. Без защиты от проникновения воды.

IP 40 = Защита от проникновения инородных объектов диаметром 1 мм или более. Без защиты от проникновения воды.

IP 50 = Защита от проникновения порошковых объектов (проникновение пыли полностью не предотвращается, но пыль не сможет проникнуть в достаточном количестве, чтобы оказать негативное влияние на работу реле). Без защиты от проникновения воды.

IP 51 = Аналогично IP 50, но с защитой от прямого попадания капель воды

IP 54 = Аналогично IP 50, но с защитой от попадания распыляемой воды со всех направлений – ограниченная степень защиты

IP 67 = Полная защита от проникновения порошковых элементов (плотной пыли) и защита от эффекта недолговременного погружения в воду.

**Виброзащищенность:** Максимальное значение колебательной вибрации ускорения для частот в диапазоне 5...55 Гц, которые могут быть приложены к реле по оси X без открытия NO контакта более чем на 10 мкс (при подаче питания на катушку) или NC контакта (при отсутствии питания на катушке). (Ось X проходит через плоскость лицевой поверхности реле, на которой расположены контакты реле). При подаче питания виброзащищенность обычно выше, чем при его отсутствии. Данные по другим осям и частотным диапазонам, по запросу.

**Ударопрочность:** Максимальный механический удар (в форме полуволны синусоиды 11 мс), допустимое по оси X, при котором контакт не размыкается >10 мс. Данные по другим осям по запросу.

**Положение при установке:** разрешено любое положение при установке реле, если оно не обозначено прямо. Для фиксации реле в розетке настоятельно рекомендуется использовать металлические или пластмассовые клипсы.

**Потери мощности:** Значение мощности, растрчиваемой реле в рабочем состоянии (без нагрузки на контакты либо с номинальной нагрузкой через все NO контакты) и может быть использовано при расчете тепловыделения конструкции панели.

**Рекомендуемое расстояние между реле, установленными на печатной плате:** Это минимальное расстояние, рекомендуемое при установке нескольких реле на одну плату. Необходимо также учесть посадочные места для остальных компонентов, чтобы они не нагревали реле при своей работе.

**Момент затяжки винтов:** Максимальное значение механического момента, которое может быть использовано при зажиме винтами разъема, в соответствии с EN 60999, что составляет 0.4Нм для винтов с резьбой M2.5, 0.5Нм для винтов с резьбой M3, 0.8Нм для винтов с резьбой M3.5, 1.2Нм для винтов с резьбой M4. Рекомендованные значения момент затяжки винтов указаны в каталоге. Допускается превышение усилия на 20%. Возможно использование отверток с плоским крестообразным шлицом.

**Минимальный размер провода:** Для клемм всех типов допускается использование провода с минимальным сечением 0.2 мм<sup>2</sup>.

**Максимальный размер провода:** Максимальное сечение провода (1- или многожильный провод без наконечника), который может быть подсоединен к каждому выводу (клемме). Для применения с наконечником сечение провода необходимо уменьшить (например, с 4 до 2.5 мм<sup>2</sup>, с 2.5 до 1.5 мм<sup>2</sup>, с 1.5 до 1 мм<sup>2</sup>).

**Подключение более одного провода:** В соответствии с EN 60204-1, допускается подвод двух или более проводов к одной клемме. Вся продукция Finder разработана таким образом, чтобы каждый разъем был рассчитан на 2 или более проводов. Исключение – безвинтовые клеммы.



**Клеммы с зажимной колодкой:** Эффективно фиксируют твердые, многожильные и "шнуровые" провода, но не подходит для проводов с вильчатыми наконечниками.



**Винтовые клеммы «под шайбу»:** Эффективно фиксируют провода с вильчатыми наконечниками. Не рекомендуется использовать с твердыми и многожильными проводами.



**Безвинтовые зажимные клеммы (пружинные):** наконечники проводов фиксируются под давлением зажимной пластины. Клемма при монтаже провода открывается нажатием отвертки.



**Клеммы Push-in:** Аналогично стандартным безвинтовым зажимным клеммам, провод фиксируется под давлением зажимной пластины. Одножильные провода или многожильные провода в наконечнике просто вставляются в клемму.

Для монтажа многожильных проводов без наконечников, а также для извлечения проводов всех типов, нужно нажать кнопку рядом с клеммой.

## SSR – твердотельные реле

**SSR твердотельные реле:** Реле использующие полупроводниковые технологии, более прогрессивны по сравнению с электромеханическими реле. На практике, нагрузке, коммутируемые этими реле не вызывают пригорания контактов, и следовательно не происходит перетекания материала контактов. Твердотельные реле обеспечивают высокую скорость переключения и теоретически неограниченное время эксплуатации. Однако, при коммутации нагрузок DC, твердотельные реле чувствительны к полярности, и при выборе реле следует учитывать величину максимального блокирующего напряжения.

**Оптопара:** Для всех типов твердотельных реле, приведенных в каталоге, электрическая изоляция между входным и выходным контурами реализуется при помощи оптопары.

**Диапазон коммутируемых напряжений:** Диапазон напряжений нагрузки от минимального до максимального (номинального). (Максимальное значение обеспечивает нормальную работу в случаях отклонения напряжения электропитания в допустимых пределах).

**Минимальный ток переключения:** Минимальное значение тока нагрузки необходимого для обеспечения корректного включения и выключения.

Управляющий ток: Номинальное значение тока на входе, при 23 °C и при номинальном напряжении.

**Максимальное блокирующее напряжение:** Максимальный уровень напряжения на выходе (нагрузка) которое реле может выдержать.

## Реле с принудительным управлением контактами (с механической связью), или реле безопасности

Реле с принудительным управлением контактами это реле специального типа, обеспечивающее специфические европейские нормы безопасности. Эти реле обычно применяются в системах, в которых важно обеспечить операционную безопасность и отказоустойчивость в работе оборудования. Эти реле должны иметь как минимум один NO и один NC контакт с принудительным управлением. Эти контакты имеют механическую связь, обеспечивающие в случае ошибочного замыкания одного из контактов, предотвращение замыкания других контактов (и наоборот). Это принцип является фундаментальным для гарантированной идентификации ошибочного срабатывания контура. Например, при несрабатывании NO контакта на открытие (например, залипание контакта) распознается как ошибка NC контактом на закрытие, и производится сигнализация об ошибке в работе. Стандарт требует обеспечить зазор между контактами 0.5мм. Стандарт EN 50205 описывает требования к реле с принудительным управлением контактами, и определяет два типа:  
- Тип А: все контакты имеют принудительное управление  
- Тип В: только некоторые имеют принудительное управление  
Согласно EN50205, в реле с переключающими контактами, только NO контакты одной группы и NC контакты другой группы могут быть объединены как контакты с принудительным управлением. Следовательно, реле 50 серии определяются как реле с принудительным управлением контактами (с механической связью) «тип В». Реле серии 7S имеют только NO и NC контакты, и следовательно, определяются как «тип А».

## Контрольные и Измерительные реле

**Контроль напряжения питания:** При контроле напряжения питания оно же подается для питания самого реле, дополнительное электропитание не нужно. (Исключение – Универсальное реле контроля напряжения 71.41).

**Контроль асимметрии 3-фазной сети:** Для 3-фазной сети если асимметрия случается хотя бы для одной из трех фаз, вектор напряжений L-L поворачивается на 120° по отношению к другим фазам.

**Уровень распознавания:** Для контрольных реле из линейки продукции, представленной в каталоге, имеются модификации с фиксированными и с настраиваемыми уровнями напряжения, тока или асимметрии фаз.

**Время включения блокировки:** для реле, контролирующего пониженное и повышенное напряжение это время (настраиваемое), обеспечивает задержку включения, которая гарантирует невозможность быстрого включения при дребезге и скачках напряжения. Служит для защиты оборудования, для которого быстрые перезапуски могут стать причиной перегрева или выхода из строя. Аналогичная задержка предусмотрена для режима включения питания.

**Задержка включения (T2):** Реле контроля тока 71.51; Немедленно срабатывают на факт протекания тока (после состояния без протекания тока) при выходе значения за определенные пределы разрывает цепь на период времени T2. Полезно применять для отсечения пиковых токов в момент включения натриевых ламп или электродвигателей и т.д.

**Время отключения:** Это время, которое требуется для снятия напряжения с выходного реле при возникновении условий отключения. В зависимости от определенного типа контрольного реле можно выбрать требуемую задержку (например <0.5сек для 72.31), или более длительную задержку для 71.41 (например, от 0.1сек до 12сек). Более длительная задержка отключения реле полезна в случаях, когда можно не учитывать кратковременные незначительные скачки контролируемого параметра за границы заданных пределов.

**Задержка расцепления:** Аналогично параметру «задержка отключения», характеризует задержку результирующей команды, которая приводит к расцеплению контактов выходного реле. Этот параметр обычно применяется по отношению к реле, которые контролируют отклонения нескольких параметров. Но, результат действия одинаковый, также применяется задержка отключения реле при незначительных скачках контролируемого параметра за границы заданных пределов.

**Время выбега:** При использовании реле контроля уровня жидкостей, которые управляют электронасосами, возможно задать небольшую задержку включения или выключения от 0.5 до 1с для компенсации времени реакции электрода при достижении уровня жидкости. В зависимости от модели, эта задержка может быть увеличена до 7с. Это обеспечивает зону нечувствительности при включении электронасоса, для предотвращения частых

пусков, вызванных колебаниями уровня жидкости в резервуаре или пузырьками воздуха на поверхности жидкости.

**Время реагирования:** для контрольных реле это максимальное время, необходимое электронике, чтобы отреагировать на изменение контролируемого значения.

**Память тревог:** для контрольных реле - выбор данной функции замедлит автоматический сброс после выявления неисправности. Сброс можно осуществить только путем прямого вмешательства.

**Память тревог - переход в первоначальное состояние при подаче питания:** Как функция описанная выше, но статус памяти тревог переходит в первоначальное состояние при подаче питания.

**Гистерезис включения:** Для контрольных реле типов 71.41 и 71.51, уровень включения может иметь сдвиг (в процентах) по отношению к заданному.

**Чувствительность термистора по температуре:** Контроль превышения температуры с помощью резистивного датчика с характеристикой PTC, со встроенной функцией проверки состояния датчика (обрыв, короткое замыкание).

**Реле контроля уровня:** Определяют уровень токопроводящих жидкостей путем измерения сопротивления между 2-мя или 3-мя электродами (в зависимости от схемы).

**Напряжение на электродах:** Для реле контроля уровня это номинальное значение напряжения между электродами. Примечание: это переменное напряжение, для предотвращения коррозии электродов.

**Ток на электродах:** Для реле контроля уровня, это номинальное значение тока (AC) на электродах.

**Максимальная чувствительность:** Для реле контроля уровня это максимальное сопротивление между электродами, которое определяет присутствие токопроводящей жидкости. Уровень чувствительности может быть фиксированным или настраиваемым, в зависимости от типа контрольного реле.

**Уровень чувствительности, фиксированный или настраиваемый:** Сопротивление между электродами В1-В3 и В2-В3 применяется для обнаружения токопроводящей жидкости между электродами. Уровень чувствительности может быть либо фиксированным (тип 72.11), либо настраиваемым (тип 72.01). Настраиваемый тип полезен для фильтрации ошибочных определений наличия жидкости, вызванных колебаниями уровня в резервуаре, пеной на поверхности или свойствами самой жидкости.

**Позитивная логика управления:** Позитивная логика означает что выходной контакт замыкается, если уровень контролируемого параметра находится внутри заданного диапазона. Выходной контакт размыкается, после определенной задержки, если параметр выходит за пределы заданного диапазона.

## Таймеры

**Заданный диапазон времени:** минимальные и максимальные значения для одного или более диапазонов времени, внутри которых можно задать время.

**Воспроизводимость результатов:** Различия между верхним и нижним пределами диапазона значений, взятых при нескольких испытаниях таймера определенного типа при фиксированных внешних условиях. Обычно повторяемость результатов оценивается в процентном отношении от среднего значения всех результатов испытаний.

**Время восстановления:** Минимальное время, необходимое таймеру для восстановления функционирования без потери точности при повторном включении.

**Минимальный управляющий импульс:** Минимальная продолжительность импульса управляющего напряжения на клемме В1, необходимого для обеспечения гарантированного срабатывания таймера.

**Точность задания:** Разница между измеренным значением и уставкой по времени, заданной на шкале таймера.

## Фотореле

**Задание уровня освещенности:** Заданный уровень наружного освещения, измеренный в люксах (лк), при котором замыкаются контакты выходного реле (с учетом времени задержки на включение). Этот уровень настраивается в соответствии со спецификацией. Реле будет разомкнуто при том же или более высоком уровне освещенности (в зависимости от типа фотореле).

**Время задержки** при включении/выключении фотореле - это заданная задержка отклика выходного реле предназначена для ликвидации эффекта дребезга контактов в момент изменения уровня внешней освещенности.

## Реле времени

**Выходы с 1 или 2 контактами:** Реле с 2-мя выходными контактами (12.22) можно запрограммировать так, чтобы контакты замыкались независимо друг от друга.

### Типы реле времени:

**Суточное реле времени** - программируется повторяемая последовательность включений и отключений в течение суток.

**Недельное реле времени** - программируется повторяемая последовательность включений и отключений в течение суток.

**Программы переключений:** для электронных цифровых реле времени это максимальное количество циклов переключений, которое можно поместить в память устройства. Одно время переключения может применяться для нескольких дней (например, можно задать для дней: Пн, Вт, Ср, Чт, Пт), занимает одну ячейку памяти.

Для механических реле времени это максимальное значение циклов переключения, которое можно задать для одного дня.

**Минимальный шаг уставок:** для реле времени это минимальный интервал времени, который можно задать.

**Резерв по питанию:** Время, в течение которого реле времени сохраняет свою программу при выключении питания.

## Шаговые реле и лестничные таймеры

**Минимальная/Максимальная продолжительность импульса:** Для шаговых реле это минимальный и максимальный период времени, необходимы для запитки катушки. Эта величина необходима для обеспечения полного механического цикла отработки контактов реле, при котором не происходит перегрева и последующего разрушения катушки. Для электронных лестничных таймеров максимальное время управляющего импульса не ограничено.

**Макс. Количество кнопок с подсветкой:** Для шаговых реле и лестничных таймеров это максимальное количество управляющих кнопок с подсветкой (имеющих потребление тока < 1мА при 230В AC) которые можно подключить к устройству. Если потребление тока кнопки выше 1 мА, количество кнопок пропорционально уменьшается. (например, 15 кнопок x 1 мА эквивалентно 10 кнопкам x 1.5 мА).

## Нить накала в соответствии с EN 60335-1

Европейский стандарт EN 60335-1:2002, "Бытовые и аналогичные электроприборы - Безопасность - Часть 1: Общие требования"; Параграф 30.2.3 гласит, что изолированные соединения, по которым проходит ток свыше 0.2 А (а также изолированные части, расположенные на расстоянии 3 мм от них), должны соответствовать следующим 2 требованиям в отношении огнестойкости:

1. GWF1 (коэффициент воспламеняемости нити накала) - 850 °С - Соответствие тесту на воспламеняемость нити накала при температуре 850 °С (в соответствии с EN 60695-2-12: 2001)
2. GWIT (температура возгорания нити накала) - 775 °С в соответствии с EN 60695-2-13:2001 - Данное требование можно проверить с помощью GWT (Тестирование нити накала в соответствии с EN 60695-2-11: 2001) при значении 750°С при гашении пламени в течение 2 секунд.

Следующие продукты Finder соответствуют вышеупомянутым стандартам; электромеханические реле серий **34, 40, 41, 43, 44, 45, 46, 55, 56, 60, 62, 65, 66**

PCB розетки типов **93.11, 95.13.2, 95.15.2, 95.23.**

**Важное замечание:** Поскольку стандарт EN 60335-1 позволяет проводить альтернативное испытание "игольчатый" пламенем (если во время испытания №2 пламя горит более 2 секунд), это может привести к некоторому ограничению в положении установки реле. Однако продукция Finder не имеет таких ограничений, поскольку используемые материалы не требуют проведения альтернативного испытания.

## Стандарты ЭМС (Электромагнитная совместимость)

Тип проверки	Ссылка на
Электростатический разряд	EN 61000-4-2
Радиочастотное электромагнитное поле (80 ч 1,000 МГц)	EN 61000-4-3
Быстрый переход (разрыв) (5-50нс, 5 кГц)	EN 61000-4-4
Колебания (1.2/50 /мкс)	EN 61000-4-5
Радиочастотные помехи (0.15 ч 80 МГц)	EN 61000-4-6
Частотное возмущение магнитного поля (50 Гц)	EN 61000-4-8
Излучение и кондуктивное излучение	EN 55011 / 55014 / 55022

В панельных установках наиболее частыми и особенно опасными считаются следующие электрические помехи:

1. **Разрыв** (быстрый переход). Это совокупность импульсов, длительностью 5/50 нс, с высоким уровнем пикового напряжения, но малой энергией, в силу того, что каждый импульс очень краток - время возрастания 5 нс, и время спада 50 нс. Они создают помехи, которые распространяются по кабелям как следствие коммутационных переходных состояний для реле, контакторов или двигателей. Обычно они не имеют разрушительного характера, но могут повлиять на правильное функционирование электронных устройств.

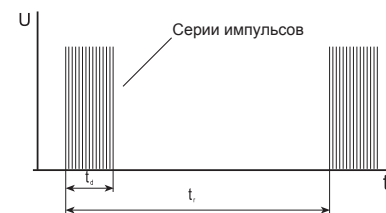
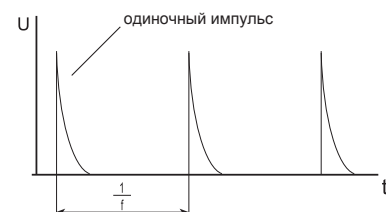
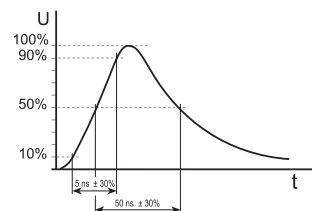

2. **Импульс** (скачки напряжения). Это единичные импульсы, длительностью 1.2/50 мкс, с энергией больше, чем при разрыве, поскольку длительность импульса намного больше - 1.2 мкс время возрастания и 50 мкс время спада. По этой причине они очень часто имеют разрушительный характер. Колебания обычно создают помехи, вызванные воздействием грозовых атмосферных электрических разрядов на линии электропередач, но часто отключение контактов мощных устройств может вызвать схожие помехи, и разрушительные в равной степени.

Проверочные уровни напряжения V (пиковое значение единичного

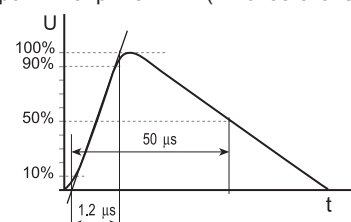



импульса) описаны в соответствующих стандартах на продукцию:

**EN 61812-1** для электронных таймеров;

**EN 60669-2-1** для электронных реле и переключателей;

**EN 61000-6-2** (универсальный стандарт по защищенности в промышленном производстве) для прочих электронных продуктов, применяемых в промышленности;

**EN 61000-6-1** (универсальный стандарт по защищенности в бытовом применении) для прочих электронных устройств, применяемых в быту; Электронные изделия Finder в соответствии с Европейской директивой **EMC 2004/108/EC** зачастую имеют защиту выше, чем предусмотрено в упомянутых выше стандартах. Тем не менее, возможно, что при некоторых рабочих условиях могут существенно возрастать уровни помех, намного превышающие оговоренный в стандартах уровень, настолько, что устройство может быть незамедлительно разрушено!

Таким образом, необходимо считать, что продукция Finder не так уж неуязвима при различных обстоятельствах. Пользователь должен обратить внимание на помехи в электросистемах и уменьшить, насколько это возможно, все помехи. Например, задействовать цепи подавления на контактах переключателей, реле или контакторах, которые в противном случае могли бы произвести перенапряжение при замыкании электроцепи (особенно высокая индуктивность или нагрузки на катушке постоянного тока). Необходимо также обратить внимание на размещение компонентов и кабеля таким образом, чтобы ограничить помехи и их распространение.

**Правила EMC:** Требуется, чтобы именно разработчик оборудования гарантировал, что излучение от панелей или оборудования не превышало пределы, установленные по EN 61000-6-3 (универсальный стандарт для излучения в бытовых условиях) или 61000-6-4 (универсальный стандарт для излучения в промышленном производстве) или в каком-либо другом стандарте ЭМС.

### Надежность (среднее время безотказной работы и средняя наработка на отказ для оборудования)

**Среднее время безотказной работы (MTTF)** Преобладающим видом отказа простых реле является износ механизма, влияющий на контакты реле. Это можно выразить с помощью MCTF (среднее число циклов до отказа). Электрическая долговечность (срок жизни контакта) реле Finder, как показано на соответствующей схеме "F", можно считать соответствующим значением MCTF для данного реле. Зная частоту работы (частоту циклов) реле внутри оборудования, количество циклов можно просто перевести в соответствующее время, с учетом значения MTTF для данного реле для конкретного применения.

**Средняя наработка на отказ (MTBF)** Реле обычно считаются неремонтируемым оборудованием и требуют замены после отказа. Следовательно, если изношенные реле в оборудовании были заменены, при вычислении MTBF (средняя наработка на отказ) для оборудования можно использовать значение MTTF.

#### **V<sub>10</sub> - Статистическая выборка 10% по сроку службы:**

Продолжительность службы электрического контакта реле Finder как показывается на соответствующих графиках "F", может быть принята как V<sub>10</sub> статистическая продолжительность службы реле. Это будет прогнозируемое время, при котором 10% от всей серии продукции выйдет из строя. Существует взаимосвязь между этим параметром и значением MCTF, и в целом для всех реле Finder приблизительно равняется:  $MCTF = 1.4 \times V_{10}$ . См. раздел Электрическая долговечность "график F".

### Директивы о правилах ограничения содержания вредных веществ – RoHS и WEEE

Данные директивы ратифицированы Евросоюзом для снижения потенциальных рисков при использовании опасных веществ в электронных и электрических компонентах, минимизации опасности для здоровья и окружающей среды, и гарантированной безопасной эксплуатации и последующей утилизации компонент.

#### **Директива RoHS**

Начиная с 1 июля 2006 года, в соответствии с Европейской директивой от 27 января 2003 года 2002/95/CE (известной как директива RoHS - "Ограничение использования вредных веществ") и ее поправок 2005/618/EC, 2005/717/EC, 2005/747/EC лимитировано использования веществ в электронных и электрических устройствах и компонентах, содержащих потенциальную угрозу для здоровья людей. Ограничения коснулись материалов и веществ:

- Свинец
- Ртуть
- Шестивалентный хром
- Полибромдифенил (ПБД)
- Эфиры полибромдифенила (ЭПБД)
- Кадмий (с некоторыми исключениями, включая материал контактов)

#### **Перечень приложений, являющихся предметом приложения директив RoHS и WEEE Категории применения электронных и электрических устройств, согласно вышеназванным директивам:**

- Большие установки для зданий
- Малые установки для зданий
- Оборудование для IT и телекоммуникации
- Потребительское оборудование
- Системы освещения
- Электрические и электронные приборы (за исключением крупных стационарных промышленных приборов и оборудования)
- Игрушки, предметы досуга и спортивный инвентарь
- Автоматические дозаторы
- (только WEEE) Медицинское оборудование (за исключением продукции для имплантации и вакцинации)
- (только WEEE) Контрольное и измерительное оборудование (например шкафы управления)

#### **Соответствие продукции Finder директиве RoHS**

Начиная с переходного периода с декабря 2004 года по июнь 2006 года, вся продукция Finder, произведенная позднее этой даты полностью соответствует нормам RoHS.

#### **КАДМИЙ**

**В соответствии с решением Еврокомиссии 2005/747/EC от 1 октября 2005, использование кадмия и его компонент допускается для электрических контактов. Следовательно, реле с контактами AgCdO применимы для всех приложений.**

Однако, большинство реле Finder выпускаются в бескадмиевом варианте (например, AgNi или AgSnO<sub>2</sub>). Следует учитывать, что контакты AgCdO имеют особенно хороший баланс между электрической долговечностью и коммутационными способностями, например для таких приложений как соленоиды и индуктивные нагрузки (особенно для постоянного тока), моторные нагрузки а также высоковольтные резистивные нагрузки.

Альтернативные материалы, такие как AgNi и AgSnO<sub>2</sub>, не во всех случаях обеспечивают такие же характеристики как AgCdO, хотя это зависит как от типа нагрузки, так и от приложения (см. табл. 5 Характеристики материалов контактов).

#### **Директива WEEE (по утилизации отходов производства электрического и электронного оборудования)**

Продукция Finder классифицируется как "компоненты", а не как "оборудование", и как таковая не подпадает под Директиву WEEE. Однако соблюдение Правил ограничения содержания вредных веществ косвенно помогает производителям оборудования соблюдать свои обязательства согласно Директиве WEEE.

### Категории SIL и PL

Категории SIL и PL относятся к показателям статистической безотказности Электрических Систем Управления и Безопасности (SRECS), и не применяются напрямую к таким компонентам, как реле, используемых в данных системах.

Однако, допускается применению классов PL или SIL для реле. Категории SIL и PL относятся только к системам SRECS и могут быть рассчитаны конструктором системы.

Данная информация может быть полезна инженерам, использующим реле Finder в системы SRECS.

## Классы SIL - согласно EN 61508

Нормы EN 61508:2 описывают требования по безопасности для систем SRECS. Это межотраслевой независимый стандарт широкого профиля нормирует около 350 аспектов, которые следует принимать во внимание при проектировании в терминах безопасности и функционирования данных систем. Классификация по SIL (Уровень Общей Безопасности), включает 4 класса (от SIL 0 до SIL 3), описывающих опасности и риски, связанные напрямую или косвенно с отказами или ложными срабатываниями конкретного приложения. Это, в свою очередь, нормирует требования по безотказности к соответствующим системам SRECS.

Приложения, в которых последствия отказа системы управления незначительны, классифицируются как SIL 0, и могут допускать относительно большое статистическое количество тревог системы управления.

С другой стороны, приложения, в которых последствия сбоя в системе управления значительны, классифицируются как SIL 3, и могут привести к общему отказу, и следовательно, к статистическому снижению надежности системы в целом.

Общая надежность системы характеризуется в терминах «Статистическая вероятность опасности сбоев системы в час». Примечание: EN61508 не является стандартом, предписанным к исполнению согласно Директиве EU по Механическому оборудованию, т.к. он в основном применяется к глобальным системам и установкам, таким как химические предприятия или электростанции, или как общие требования для отраслевых стандартов.

## Классы PL - согласно EN 13849-1

Нормы EN 13849-1 разработаны и применяются для механизмов и производственных предприятий. Аналогично EN 61508, этот стандарт классифицирует опасности и риски согласно классам PL (Уровни Производительности от 1 до 5 класса). Для каждого класса имеется описание уровня безотказности системы в целом, характеризуется в терминах «Статистическая вероятность опасности сбоев системы в час».

## Общее в нормах EN 61508 и EN13849-1

Численное значение «Статистической вероятности опасности сбоев системы в час» в общем одинаковы для EN 61508 и EN13849-1. SIL 1 соответствует PL B и C, SIL 2 соответствует PL D и SIL 3 соответствует PL E.

Оба стандарта EU описывают статистическую вероятность сбоя системы SRECS, но не сбоев отдельных компонент. В компетенцию проектировщика системы входит убедиться, что отдельные компоненты системы достаточно надежны, и не влияют на общий уровень отказоустойчивости всей системы.

IEC EN 61508 (Уровень Общей Безопасности)	«Статистическая вероятность опасности сбоев системы в час»	EN 13849-1 (Уровни Производи- тельности)
Нет специальных требований по безопасности	$\geq 10^{-5} \dots < 10^{-4}$	A
1	$\geq 3 \times 10^{-6} \dots < 10^{-5}$	B
	$\geq 10^{-6} \dots < 3 \times 10^{-6}$	C
2	$\geq 10^{-7} \dots < 10^{-6}$	D
3	$\geq 10^{-8} \dots < 10^{-7}$	E

## Надежность компонент

Конструктор системы управления и безопасности должен учитывать надежность отдельных компонент системы. Следовательно, наиболее предсказуемой неисправностью реле является износ контактов при работе на высоких нагрузках. Но, как подчеркивает стандарт надежности EN 61810-2:2005 реле не являются ремонтируемыми компонентами, и это следует принимать во внимание при расчете параметра «Статистическая вероятность опасности сбоев системы в час». См. главу Надежность.

## Итого

- Категории SIL и PL соответствуют системе, но не отдельным компонентам.
- Классы PL применяются для механизмов и производственных предприятий, в то время как классы SIL относятся к более комплексным системам.
- EN 13849, с классификацией PL будут окончательно ратифицированы в 2009 г. и будут обязательны, и следовательно, производители компонент будут должны им следовать для обеспечения требуемого уровня надежности.
- Для реле, количество циклов переключений до отказа преимущественно определяется долговечностью контактов, и следовательно, зависит от электрической нагрузки. Диаграммы F в каталоге Finder служат для представления значения В10 статистического распределения электрической долговечности (при нагрузке 230 В AC1), от которого параметр Средняя наработка на отказ может быть использован для расчета «Статистической вероятности опасности сбоев системы в час» для безопасной системы управления.

## Сертификаты и Стандарты качества

		CE	EU	
		ATEX	EU	
	Asociación de Normalización y Certificación, A.C.	ANCE	Mexico	
	China quality Certification Centre	CCC	China	
	Canadian Standards Association	CSA	Canada	
	UL International Demko	D	Denmark	
	EurAsian Conformity	EAC	Russia, Armenia, Belarus, Kyrgyzstan, Kazakhstan	
	European Norms Electrical Certification	ENEC	Europe	
	Electrotechnical Testing Institute	EZU	Czech Republic	
	SGS Fimko	FI	Finland	
	Germanischer Lloyd's	GL	Germany	
	Gost	GOST	Russia	
	Istituto Italiano del Marchio di Qualità	IMQ	Italy	
	Laboratoire Central des Industries Electriques	LCIE	France	
	Lloyd's Register of Shipping	Lloyd's Register	United Kingdom	
	Nemko	N	Norway	
RINA	Registro Italiano Navale	RINA	Italy	
	Intertek Testing Service ETL Semko	S	Sweden	
	TÜV Rheinland	TUV	Germany	
	Underwriters Laboratoires	UL	USA	
	Underwriters Laboratoires	UL	USA Canada	
	VDE Prüf- und Zertifizierungsinstitut Zeichengenehmigung	VDE	Germany	